

SIGNAT ELECTRÒNICAMENT PER:  
Carlos Lozano Sánchez - DNI \*\* (SIG) el dia 08/07/2020 a les 22:19:59, Jaume Vidal González - DNI \*\* (SIG) el dia 09/07/2020 a les 08:33:15  
i CPISR-1 C José Mauricio Díaz García el dia 09/07/2020 a les 08:53:45

# Document núm. 2

**Plànols**

SIGNAT ELECTRÒNICAMENT PER:  
Carlos Lozano Sánchez - DNI \*\* (SIG) el dia 08/07/2020 a les 22:19:59, Jaume Vidal González - DNI \*\* (SIG) el dia 09/07/2020 a les 08:33:15  
i CPISR-1 C José Mauricio Díaz García el dia 09/07/2020 a les 08:53:45

**Plànols**

CONDICIONAMENT DE LA CARRETERA TP-2039 DEL  
CATLLAR A LA N-340. TRAM: T-203 A N-340.  
TM DE TARRAGONA I EL CATLLAR

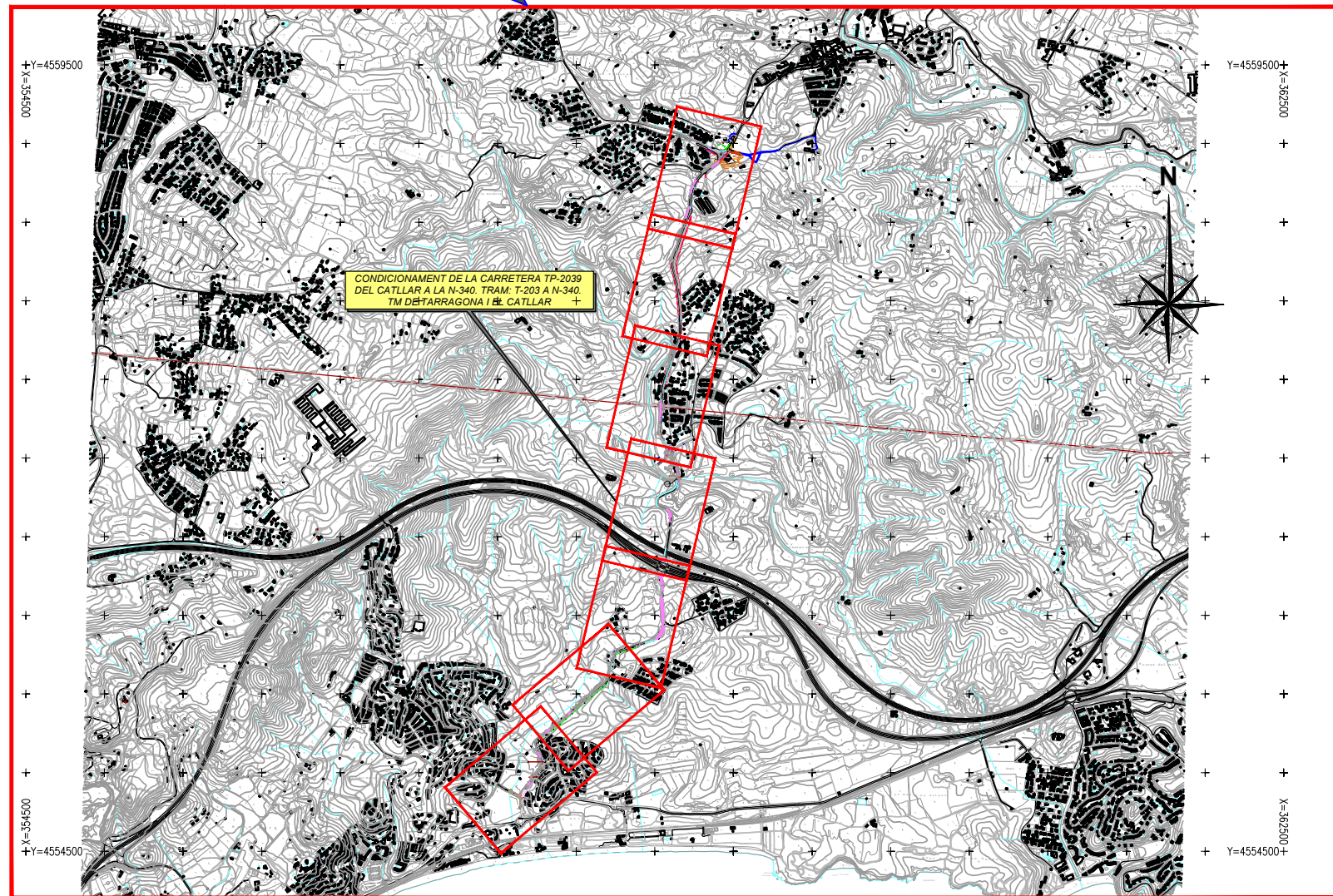

ÍNDEX		
Nº DE PLÀNOL	TÍTOL	Nº DE FULLS
<b>01</b>	<b>Plànols índex i de situació</b>	
01 A	Plànol índex i de situació	1
<b>02</b>	<b>Plànols conjunt</b>	
02 A	Planta cartografia	1
02 B	Planta ortofoto	1
<b>03</b>	<b>Planta general</b>	
03 A	Cartografia	7
03 B	Ortofoto	7
<b>04</b>	<b>Planta detall</b>	
04 A	Cartografia	14
04 B	Ortofoto	14
04 C	Replanteig	14
<b>05</b>	<b>Perfils</b>	
05 A	Perfils longitudinals	20
05 B	Perfils transversals	45
<b>06</b>	<b>Seccions tipus i detalls</b>	
06 A	Seccions tipus i detalls	3
<b>07</b>	<b>Drenatge</b>	
07 A	Planta	14
07 B	Obres de drenatge transversal	2
07 C	Detalls	11
<b>08</b>	<b>Estructures</b>	
08 A	Ampliació pont del mas de la creu	2
08 B	Mur d'escullera	1
<b>09</b>	<b>Senyalització i seguretat viària</b>	
09 A	Planta	14
09 B	Detalls	14
<b>10</b>	<b>Serveis afectats</b>	
10 A	Serveis existents	
10 A1	Planta conjunt	14
10 B	Serveis afectats	
10 B1	Endesa	4
10 B2	Ematsa	
10 B2A	Abastament	14
10 B2B	Clavegueram	5
10 B3	Aj Catllar aigües abastament	4
10 B4	Gas Natural	1
10 B5	Telefònica	7
10 B6	Planta conjunt	14
10 C	Detalls	5
<b>11</b>	<b>Obres complementaries</b>	
11 A	Enllumenat	7
11 B	Reg i jardineria	3
11 C	Desviament provisional	
11 C1	Planta	1
11 C2	Perfil longitudinal	1
11 C3	Perfils transversals	1
<b>12</b>	<b>Mesures correctores</b>	14
<b>13</b>	<b>Expropiacions</b>	12
	<b>Núm. total de fulls</b>	<b>292</b>

SIGNAT ELECTRÒNICAMENT PER: Carlos Lozano Sánchez - DNI 22.119.584, Jaume Vidal González - DNI 22.119.584 el dia 09/07/2020 a les 08:33:15 i CPISR-1 C José Mauricio Diaque García el dia 09/07/2020 a les 08:53:45

SIGNAT ELECTRÒNICAMENT PER:  
 Carlos Lozano Sánchez - DNI \*\* (SIG) el dia 08/07/2020 a les 22:13:58; Jaume Vidal González - DNI \*\* (SIG) el dia 09/07/2020 a les 08:33:15  
 i CPISR-1 C José Mauricio Diaque García el dia 09/07/2020 a les 08:53:45

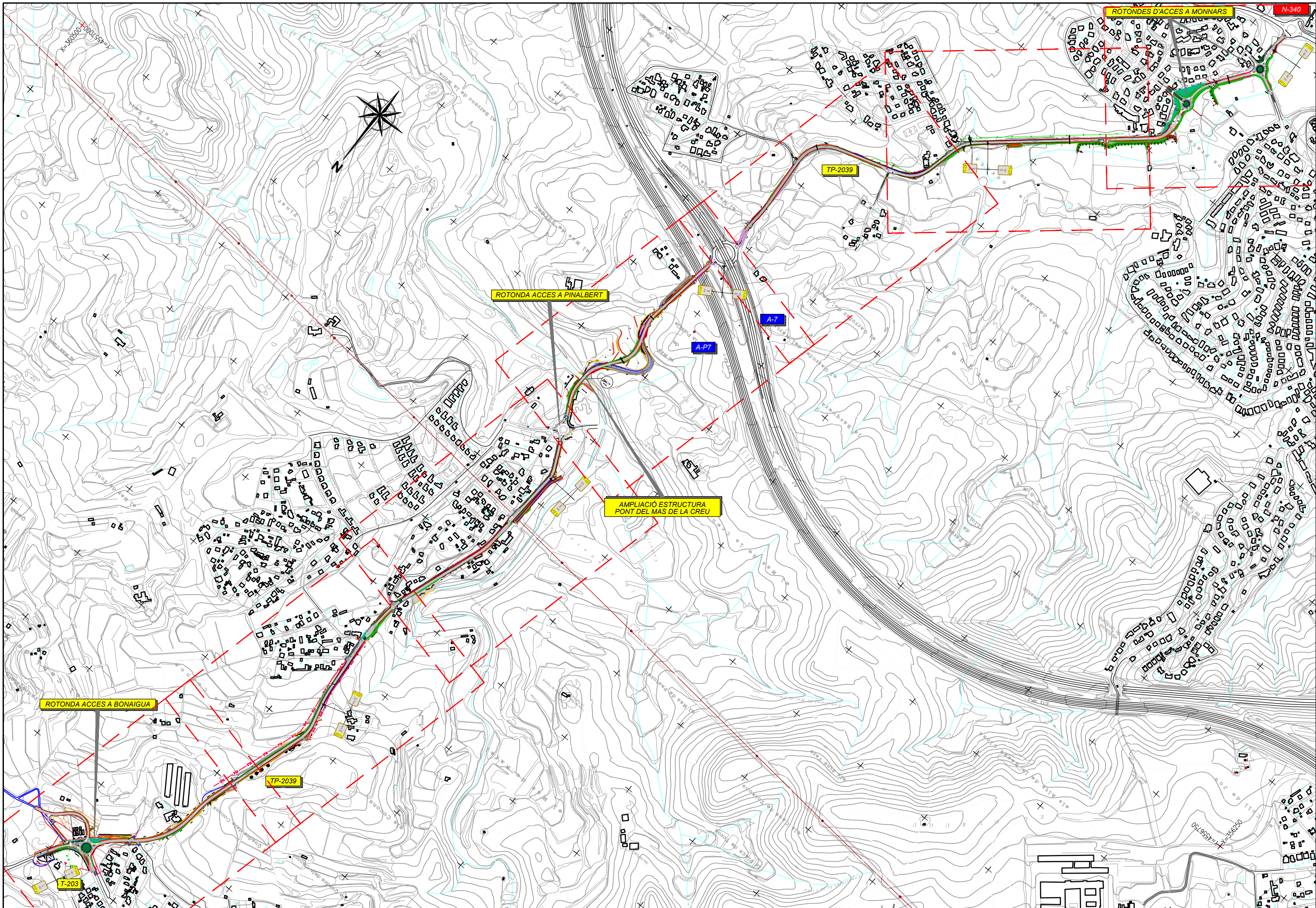

<p>DIPUTACIÓ DE TARRAGONA          SERVEI D'ASSISTÈNCIA AL TERRITORI</p>	CLAU P-05/2020	TITOL DEL PROJECTE CONDICIONAMENT DE LA CARRETERA TP-2039 DEL CATLLAR A LA N-340. TRAM: T-203 A N-340.	DATA JUNY 2020	EL CAP DE L'ÀREA DEL S.A.T. L'ENGINYER DE CAMINS, CANALS I PORTS JAUME VIDAL GONZÁLEZ	EL CAP DE SERVEI DE PROJECTES I OBRES L'ENGINYER CIVIL CARLOS LOZANO SÁNCHEZ	L'ENGINYER TÈCNIC D'OBRES PÚBLIQUES JOSÉ DIAQUE GARCÍA	ESCALES 1:10000	TITOL DEL PLANOL PLANTA CONJUNT TOPOGRAFIA	PLANOL NÚM. 02A	FULL 1 DE 1
	Aquest document està enregistrat a l'Arxiu de Documents Diputació de Tarragona. Els documents dipositats a l'Arxiu de Documents Diputació de Tarragona no se'n podran generar còpies autèntiques segons la Llei 39/2015.									

SIGNAT ELECTRÒNICAMENT PER: Carlos Lozano Sánchez - DNI \*\* (SIG) el dia 09/07/2020 a les 08:33:15 i CPISR-L C José Mauricio Diaque Garcia el dia 09/07/2020 a les 08:53:45



<p>DIPUTACIÓ DE TARRAGONA SERVEI D'ASSISTÈNCIA AL TERRITORI</p>	<p>CLAU</p> <p>P-05/2020</p>	<p>TÍTOL DEL PROJECTE</p> <p>CONDICIONAMENT DE LA CARRETERA TP-2039 DEL CATLLAR</p> <p>A LA N-340. TRAM: T-203 A N-340.</p>	<p>DATA</p> <p>JUNY 2020</p>	<p>EL CAP DE L'ÀREA DEL S.A.T.</p> <p>L'ENGINYER DE CAMINS, CANALS I PORTS</p> <p>JAUME VIDAL GONZÁLEZ</p>	<p>EL CAP DE SERVEI DE PROJECTES I OBRES</p> <p>L'ENGINYER CIVIL</p> <p>CARLOS LOZANO SÁNCHEZ</p>	<p>L'ENGINYER TÈCNIC D'OBRES PÚBLIQUES</p> <p>JOSÉ DIAQUE GARCÍA</p>	<p>ESCALES</p> <p>1:10000</p>	<p>TÍTOL DEL PLANOL</p> <p>PLANTA CONJUNT ORTOFOTO</p>	<p>PLANOL NÚM.</p> <p>02B</p>	<p>FULL</p> <p>1 DE 1</p>
	<p>Aquest document està a disposició del públic i està subjecte a l'acord de Diputació de Tarragona de 2018 sobre el Registre Electrònic de la Signatura Electrònica. No es podran generar còpies autèntiques segons la Llei 39/2015.</p>									

SIGNAT ELECTRÒNICAMENT PER:  
 Carlos Lozano Sánchez - DNI \*\* (SIG) el dia 08/07/2020 a les 22:19:58, Jaume Vidal González - DNI \*\* (SIG) el dia 09/07/2020 a les 08:33:15  
 i CPISR-1 C José Mauricio Diaque García el dia 09/07/2020 a les 08:53:45

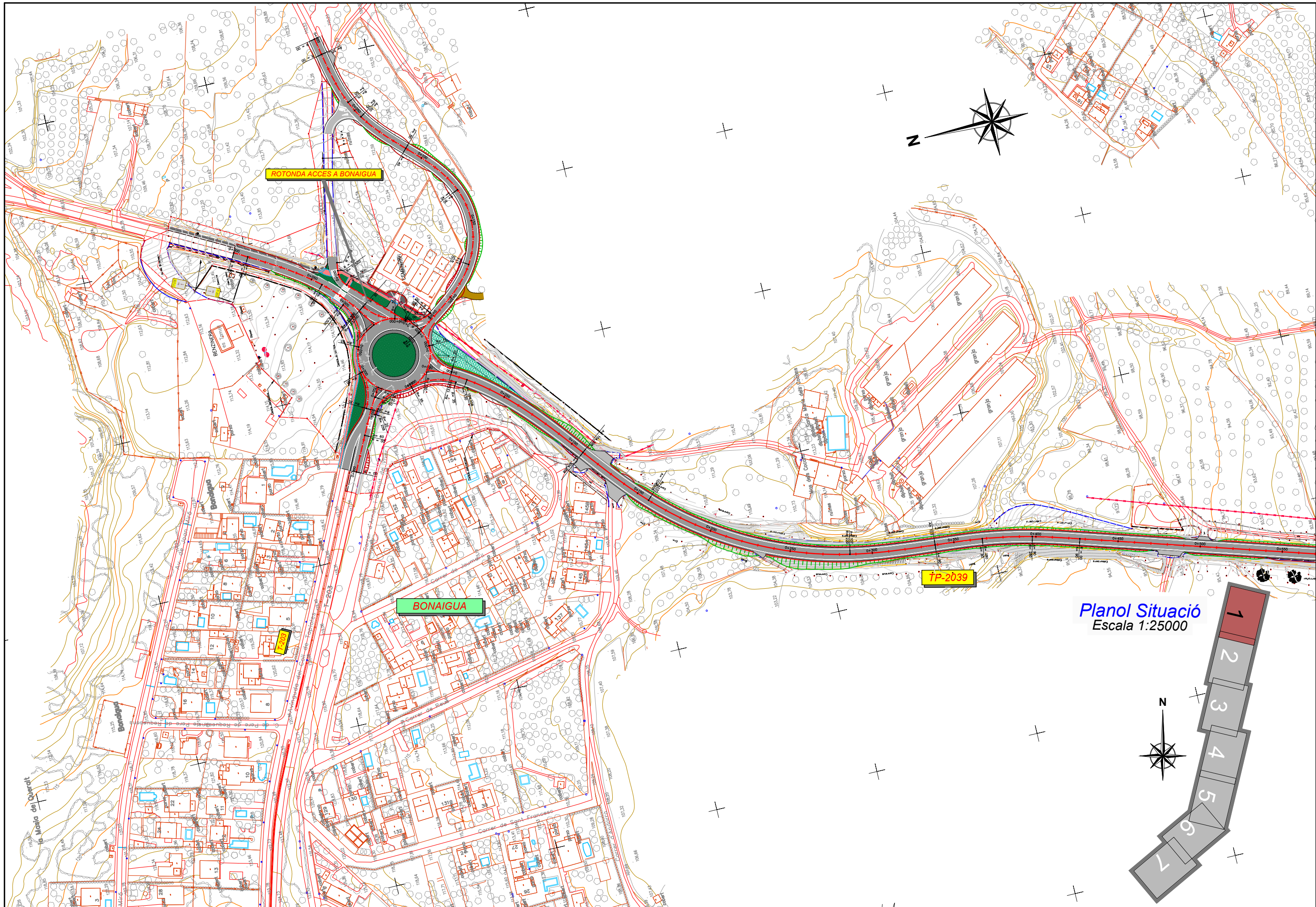

Planol Situació  
 Escala 1:25000

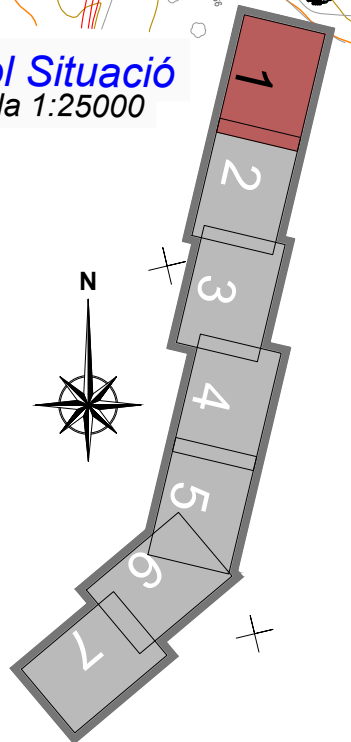

DIPUTACIÓ DE TARRAGONA SERVEI D'ASSISTÈNCIA AL TERRITORI	CLAU P-05/2020	TITOL DEL PROJECTE CONDICIONAMENT DE LA CARRETERA TP-2039 DEL CATLLAR A LA N-340. TRAM: T-203 A N-340.	DATA JUNY 2020	EL CAP DE L'ÀREA DEL S.A.T. L'ENGINYER DE CAMINS, CANALS I PORTS JAUME VIDAL GONZALEZ	EL CAP DE SERVEI DE PROJECTES I OBRES L'ENGINYER CIVIL CARLOS LOZANO SANCHEZ	L'ENGINYER TÈCNIC D'OBRES PÚBLIQUES JOSÉ DIAQUE GARCÍA	ESCALES 1:2000	TITOL DEL PLANOL PLANTA GENERAL TOPOGRAFIA	PLANOL NÚM. 03A	FULL 1 DE 7
	Aquest document està sota el domini públic i no està subjecte a drets de propietat intel·lectual ni a altres drets de propietat intel·lectual. La seva difusió i còpia és lliure. No obstant això, la seva utilització ha de respectar la seva finalitat i no es podran generar còpies autèntiques segons la Llei 39/2015.									

SIGNAT ELECTRÒNICAMENT PER: Carlos Lozano Sánchez - DNI \*\* (SIG) el dia 09/07/2020 a les 08:33:15  
 i CPISR-1 C José Mauricio Diaque Garcia el dia 09/07/2020 a les 08:53:45

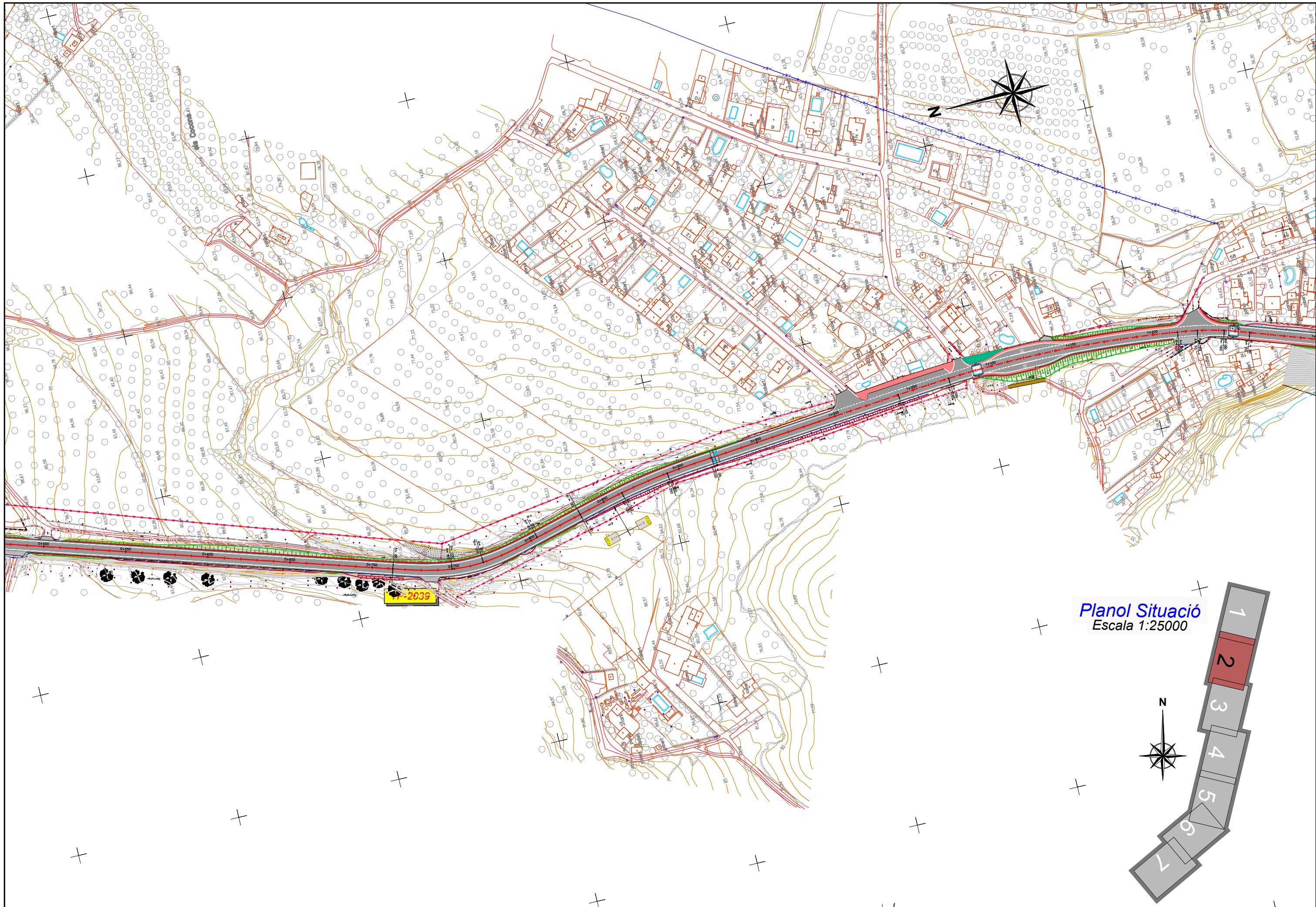

Planol Situació  
 Escala 1:25000

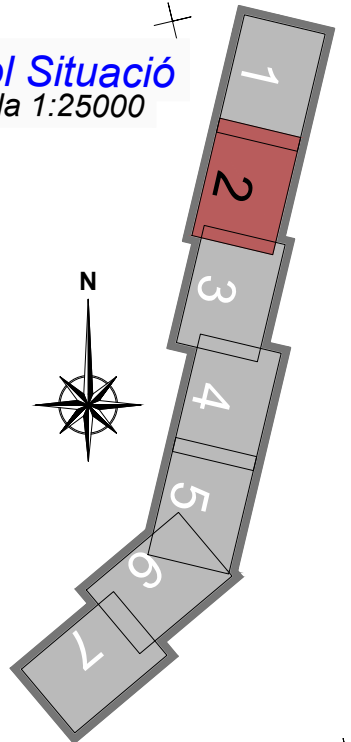

DIPUTACIÓ DE TARRAGONA SERVEI D'ASSISTÈNCIA AL TERRITORI	CLAU P-05/2020	TITOL DEL PROJECTE CONDICIONAMENT DE LA CARRETERA TP-2039 DEL CATLLAR A LA N-340. TRAM: T-203 A N-340.	DATA JUNY 2020	EL CAP DE L'ÀREA DEL S.A.T. L'ENGINYER DE CAMINS, CANALS I PORTS JAUME VIDAL GONZÁLEZ	EL CAP DE SERVEI DE PROJECTES I OBRES L'ENGINYER CIVIL CARLOS LOZANO SÁNCHEZ	L'ENGINYER TÈCNIC D'OBRES PÚBLIQUES JOSÉ DIAQUE GARCÍA	ESCALES 1:2000	TITOL DEL PLANOL PLANTA GENERAL TOPOGRAFIA	PLANOL NÚM. 03A	FULL 2 DE 7
	Aquest document està a disposició del públic i pot ser consultat en qualsevol moment a través del portal de transparència de la Diputació de Tarragona. Els documents originals es conserven a l'Arxiu Electrònic de la Seu Electrònica no se'n podran generar còpies autèntiques segons la Llei 39/2015.									

SIGNAT ELECTRÒNICAMENT PER:  
 Carlos Lozano Sánchez - DNI \*\* (SIG) el dia 08/07/2020 a les 22:19:58; Jaume Vidal González - DNI \*\* (SIG) el dia 09/07/2020 a les 08:33:15  
 i CPISR-1 C José Mauricio Diaque García el dia 09/07/2020 a les 08:53:45

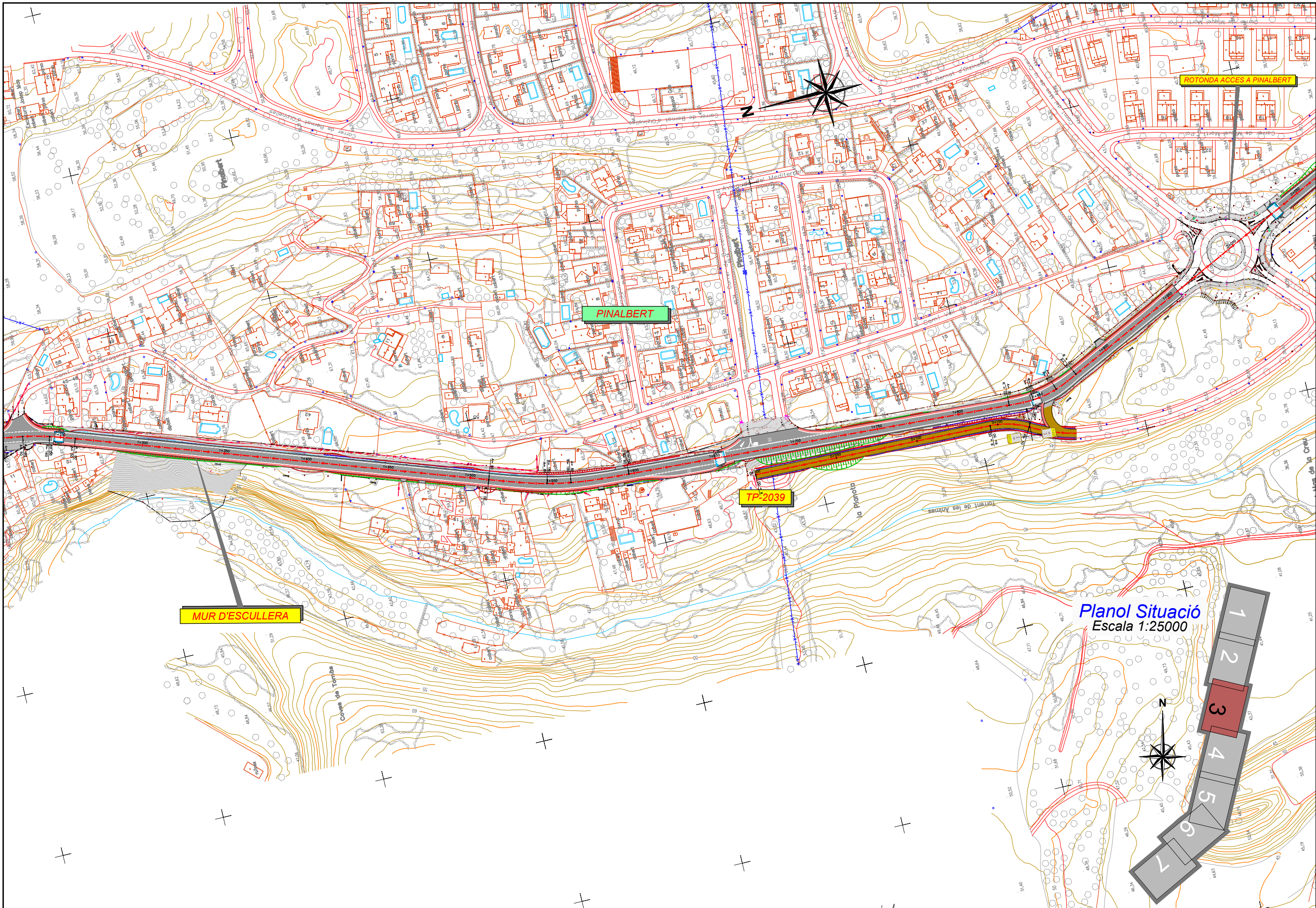

Plano Situació  
 Escala 1:25000

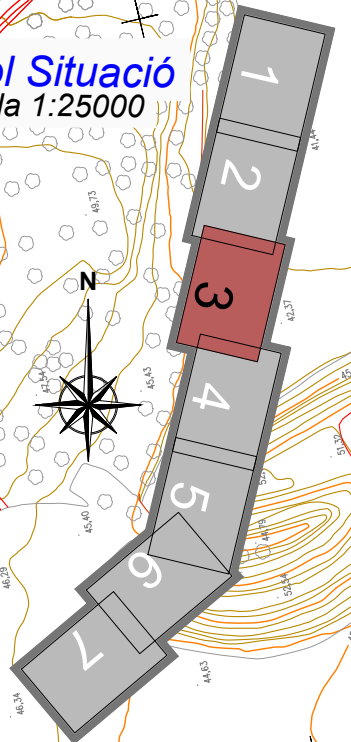

DIPUTACIÓ DE TARRAGONA SERVEI D'ASSISTÈNCIA AL TERRITORI	CLAU P-05/2020	TITOL DEL PROJECTE CONDICIONAMENT DE LA CARRETERA TP-2039 DEL CATLLAR A LA N-340. TRAM: T-203 A N-340.	DATA JUNY 2020	EL CAP DE L'ÀREA DEL S.A.T. L'ENGINYER DE CAMINS, CANALS I PORTS JAUME VIDAL GONZALEZ	EL CAP DE SERVEI DE PROJECTES I OBRES L'ENGINYER CIVIL CARLOS LOZANO SANCHEZ	L'ENGINYER TÈCNIC D'OBRES PÚBLIQUES JOSÉ DIAQUE GARCÍA	ESCALES 1:2000	TITOL DEL PLANOL PLANTA GENERAL TOPOGRAFIA	PLANOL NÚM. 03A	FULL 3 DE 7
	Aquest document està a disposició del públic i es pot consultar lliurement a través del portal de transparència de la Diputació de Tarragona. Els documents originals no es podran generar còpies autèntiques segons la Llei 39/2015.									



SIGNAT ELECTRÒNICAMENT PER: Carlos Lozano Sánchez - DNI \*\* (SIG) el dia 09/07/2020 a les 08:33:15  
 i CPISR-1 C José Mauricio Diaque Garcia el dia 09/07/2020 a les 08:53:45

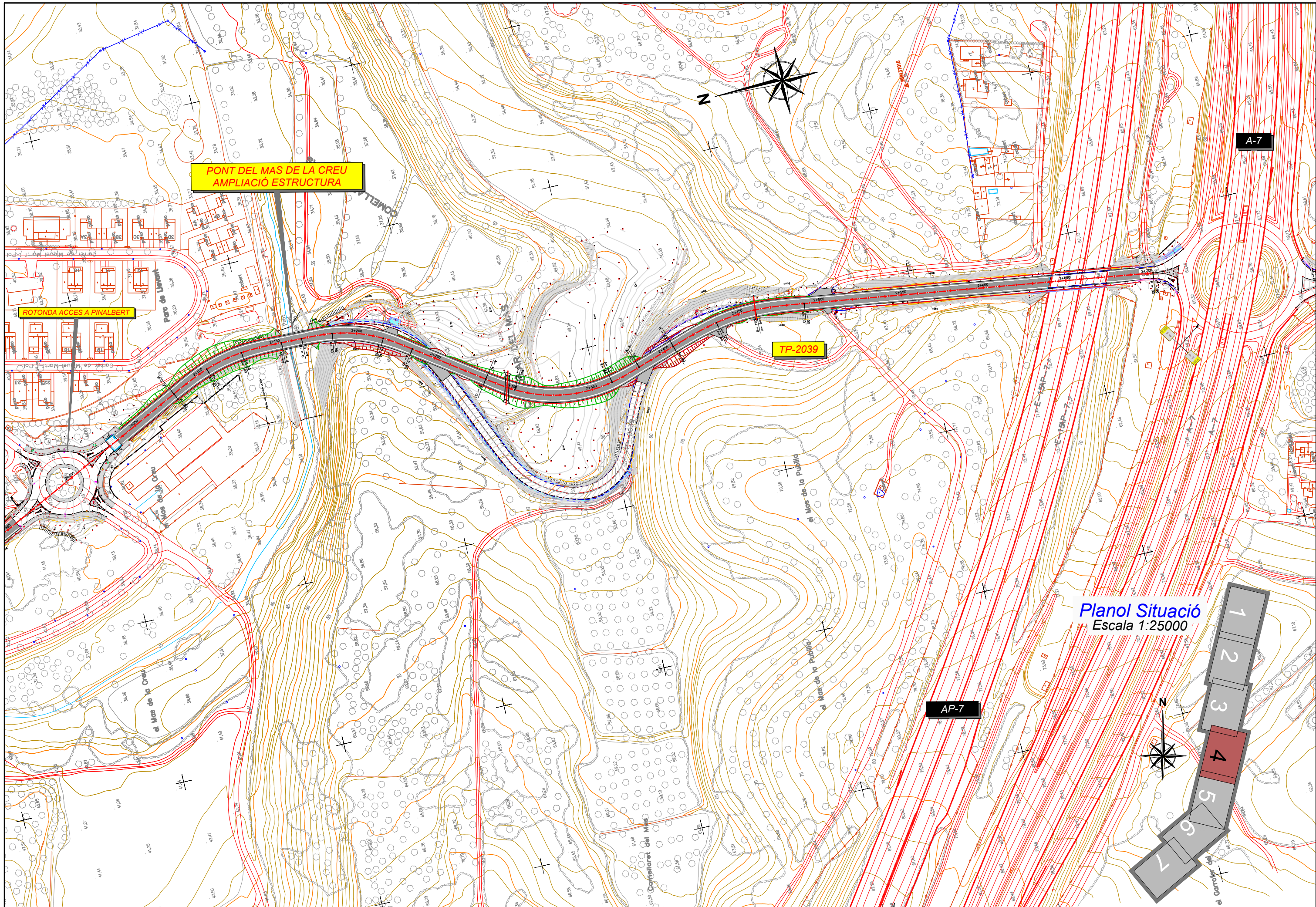

Planol Situació  
 Escala 1:25000

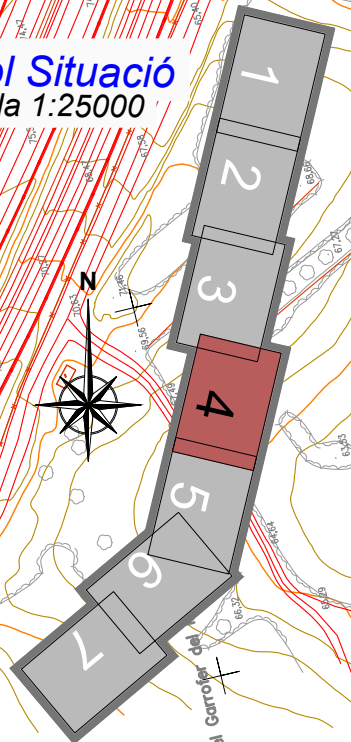

DIPUTACIÓ DE TARRAGONA SERVEI D'ASSISTÈNCIA AL TERRITORI	CLAU	TÍTOL DEL PROJECTE	DATA	EL CAP DE L'ÀREA DEL S.A.T. L'ENGINYER DE CAMINS, CANALS I PORTS	EL CAP DE SERVEI DE PROJECTES I OBRES L'ENGINYER CIVIL	L'ENGINYER TÈCNIC D'OBRES PÚBLIQUES	ESCALES	TÍTOL DEL PLANOL	PLANOL NÚM.	FULL
	P-05/2020	CONDICIONAMENT DE LA CARRETERA TP-2039 DEL CATLLAR A-LA N-340: TRAMET-203 A N-340.	JUNY 2020	JAUME VIDAL GONZÁLEZ	CARLOS LOZANO SÁNCHEZ	JOSÉ DIAQUE GARCÍA	1:2000	PLANTA GENERAL TOPOGRAFIA	03A	4 DE 7

SIGNAT ELECTRÒNICAMENT PER:  
 Carlos Lozano Sánchez - DNI \*\* (SIG) el dia 08/07/2020 a les 22:19:58; Jaume Vidal González - DNI \*\* (SIG) el dia 09/07/2020 a les 08:33:15  
 i CPISR-L C José Mauricio Diaque García el dia 09/07/2020 a les 08:53:45

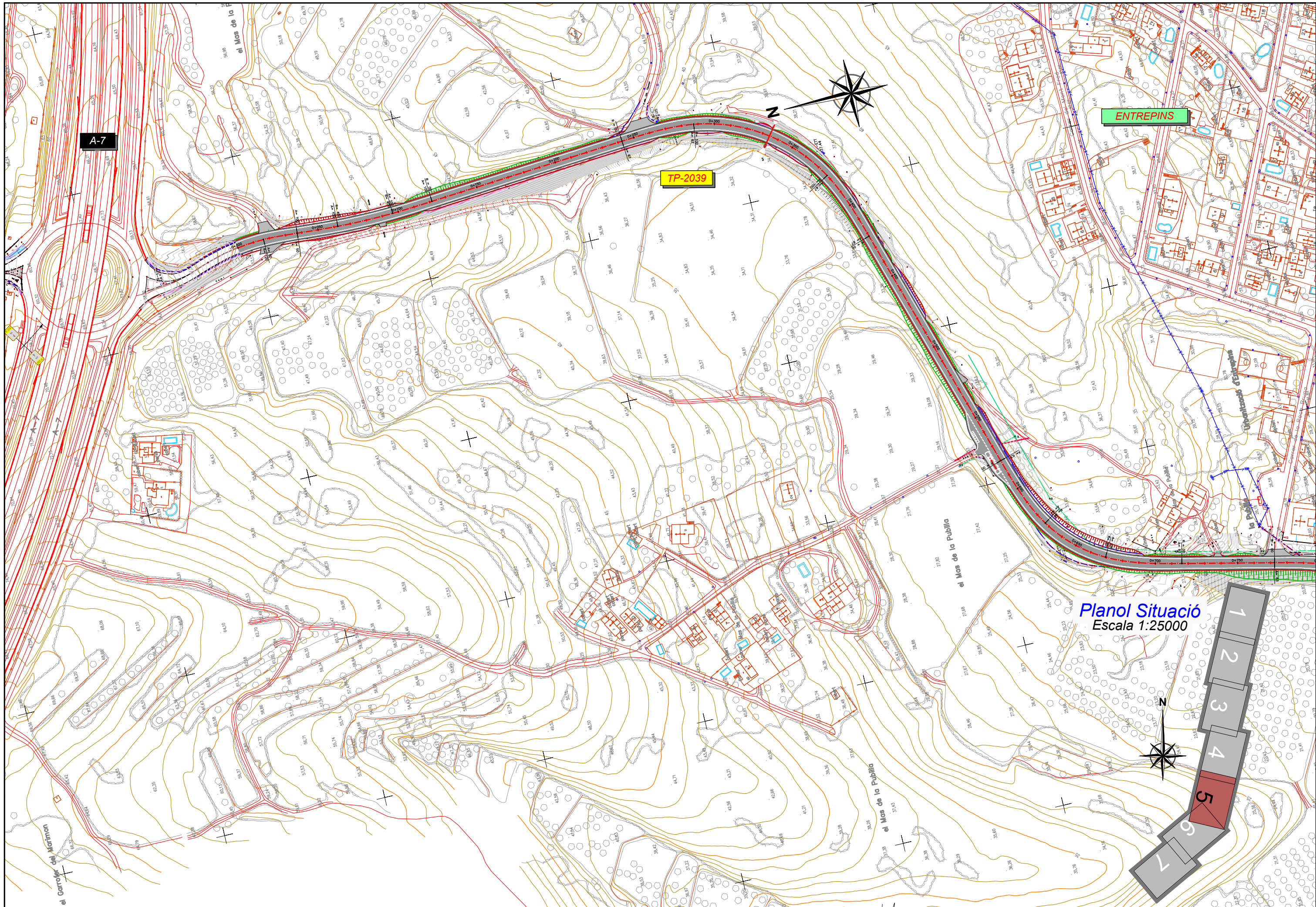

Plànol Situació  
 Escala 1:25000

DIPUTACIÓ DE TARRAGONA SERVEI D'ASSISTÈNCIA AL TERRITORI	CLAU P-05/2020	TÍTOL DEL PROJECTE CONDICIONAMENT DE LA CARRETERA TP-2039 DEL CATLLAR A-LA N-340: TRAM: T-203 A N-340.	DATA JUNY 2020	EL CAP DE L'ÀREA DEL S.A.T. L'ENGINYER DE CAMINS, CANALS I PORTS JAUME VIDAL GONZALEZ	EL CAP DE SERVEI DE PROJECTES I OBRES L'ENGINYER CIVIL CARLOS LOZANO SANCHEZ	L'ENGINYER TÈCNIC D'OBRES PÚBLIQUES JOSÉ DIAQUE GARCÍA	ESCALES 1:2000	TÍTOL DEL PLÀNOL PLANTA GENERAL TOPOGRAFIA	PLÀNOL NÚM. 03A	FULL 5 DE 7
	Aquest document està a disposició de qualsevol ciutadà que el desitgi consultar. Els documents originals dipositats a l'Arxius de la Seu Electrònica no se'n podran generar còpies autèntiques segons la Llei 39/2015.									

SIGNAT ELECTRÒNICAMENT PER: Carlos Lozano Sánchez - DNI \*\* (SIG) el dia 09/07/2020 a les 08:33:15 i CPISR-L C José Mauricio Diaque García el dia 09/07/2020 a les 08:53:45

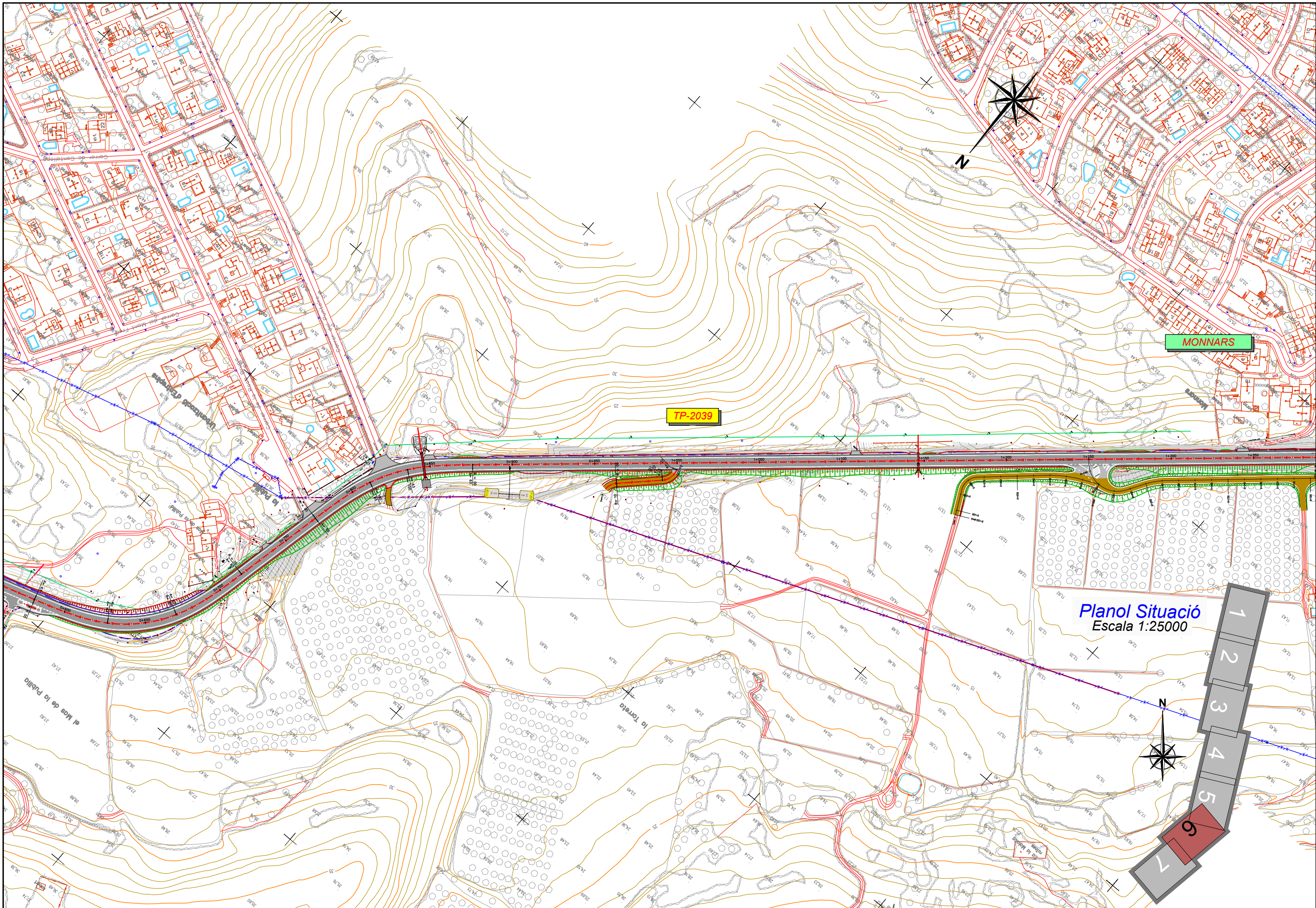

 <b>DIPUTACIÓ DE TARRAGONA</b> SERVEI D'ASSISTÈNCIA AL TERRITORI	CLAU	TÍTOL DEL PROJECTE	DATA	EL CAP DE L'ÀREA DEL S.A.T. L'ENGINYER DE CAMINS, CANALS I PORTS	EL CAP DE SERVEI DE PROJECTES I OBRES L'ENGINYER CIVIL	L'ENGINYER TÈCNIC D'OBRES PÚBLIQUES	ESCALES	TÍTOL DEL PLANOL	PLÀNOL NÚM.	FULL
	P-05/2020	CONDICIONAMENT DE LA CARRETERA TP-2039 DEL CATLLAR A LA N-340: TRAM: T-203 A N-340.	JUNY 2020	PÀOME VIDAL GONZÁLEZ	CARLOS LOZANO SÁNCHEZ	JOSÉ DIAQUE GARCÍA	1:2000	PLANTA GENERAL TOPOGRAFIA	03A	6 DE 7

SIGNAT ELECTRÒNICAMENT PER: Carlos Lozano Sánchez - DNI \*\* (SIG) el dia 08/07/2020 a les 22:13:58; Jaume Vidal González - DNI \*\* (SIG) el dia 09/07/2020 a les 08:33:15  
 1 CPISR-1 C José Mauricio Diaque García el dia 09/07/2020 a les 08:53:45

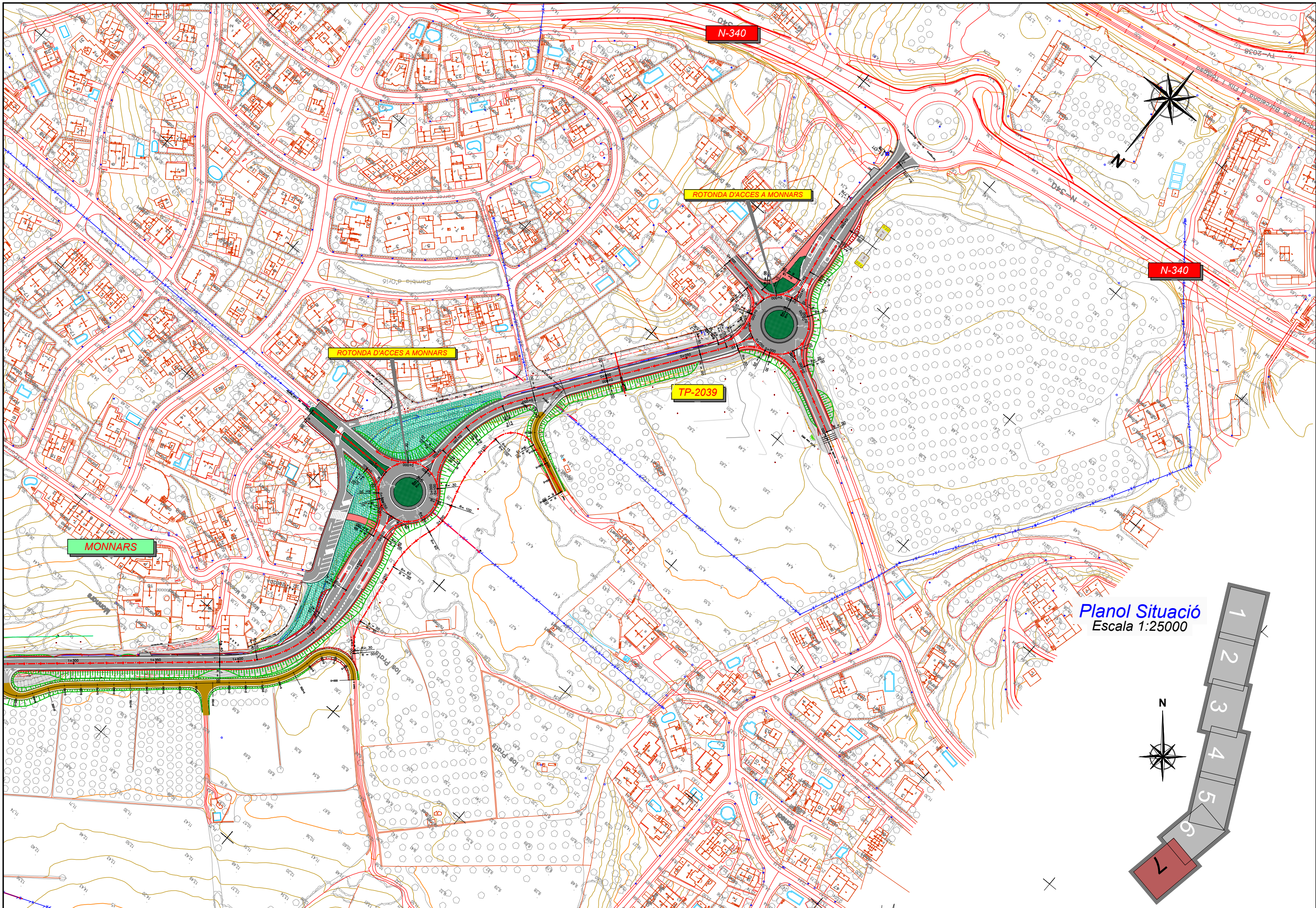

Planol Situació  
Escala 1:25000

<p>DIPUTACIÓ DE TARRAGONA</p> <p>SERVEI D'ASSISTÈNCIA AL TERRITORI</p>	CLAU P-05/2020	TÍTOL DEL PROJECTE CONDICIONAMENT DE LA CARRETERA TP-2039 DEL CATLLAR A LA N-340: TRAM: T-203 A N-340.	DATA JUNY 2020	EL CAP DE L'ÀREA DEL S.A.T. L'ENGINYER DE CAMINS, CANALS I PORTS JAUME VIDAL GONZALEZ	EL CAP DE SERVEI DE PROJECTES I OBRES L'ENGINYER CIVIL CARLOS LOZANO SANCHEZ	L'ENGINYER TÈCNIC D'OBRES PÚBLIQUES JOSÉ DIAQUE GARCÍA	ESCALES 1:2000	TÍTOL DEL PLANOL PLANTA GENERAL TOPOGRAFIA	PLANOL NÚM. 03A	FULL 7 DE 7
	Aquest document està a disposició del públic i es pot consultar a través del portal de transparència de la Diputació de Tarragona. Els continguts d'aquest document són propietat de la Diputació de Tarragona. No se'n podran generar còpies autèntiques segons la Llei 39/2015.									

SIGNAT ELECTRÒNICAMENT PER: Carles Lozano Sánchez - DNI \*\* (SIG) el dia 08/07/2020 a les 22:13:58; Jaume Vidal González - DNI \*\* (SIG) el dia 09/07/2020 a les 08:33:15 i CPISR-L C José Mauricio Diaque García el dia 09/07/2020 a les 08:53:45



Planol Situació  
Escala 1:25000

<p>DIPUTACIÓ DE TARRAGONA SERVEI D'ASSISTÈNCIA AL TERRITORI</p>	<p>CLAU</p> <p>P-05/2020</p>	<p>TÍTOL DEL PROJECTE</p> <p>CONDICIONAMENT DE LA CARRETERA TP-2039 DEL CATLLAR</p> <p>LA N-340. TRAM: T-203 A N-340.</p>	<p>DATA</p> <p>JUNY 2020</p> <p>Llei 39/2015</p>	<p>EL CAP DE L'ÀREA DEL S.A.T.</p> <p>L'ENGINYER DE CAMINS, CANALS I PORTS</p> <p>JAUME VIDAL GONZÁLEZ</p>	<p>EL CAP DE SERVEI DE PROJECTES I OBRES</p> <p>L'ENGINYER CIVIL</p> <p>CARLOS LOZANO SÁNCHEZ</p>	<p>L'ENGINYER TÈCNIC D'OBRES PÚBLIQUES</p> <p>JOSE DIAQUE GARCIA</p>	<p>ESCALES</p> <p>1:2000</p>	<p>TÍTOL DEL PLÀNOL</p> <p>PLANTA GENERAL ORTOFOTO</p>	<p>PLÀNOL NÚM.</p> <p>03B</p>	<p>FULL</p> <p>1 DE 7</p>
	<p>Aquest document està a disposició del públic i està subjecte a l'obligació de transparència de la Diputació de Tarragona. Els documents originals de la Seua Electrònica no se'n podran generar còpies autèntiques segons la Llei 39/2015.</p>									

SIGNAT ELECTRÒNICAMENT PER: Carlos Lozano Sánchez - DNI \*\* (SIG) el dia 09/07/2020 a les 08:33:15  
 i CPISR-L C José Mauricio Diaque Garcia el dia 09/07/2020 a les 08:53:45



Planol Situació  
 Escala 1:25000



DIPUTACIÓ DE TARRAGONA SERVEI D'ASSISTÈNCIA AL TERRITORI	CLAU P-05/2020	TÍTOL DEL PROJECTE CONDICIONAMENT DE LA CARRETERA TP-2039 DEL CATLLAR LA N-340. TRAM: T-203 A N-340.	DATA JUNY 2020	EL CAP DE L'ÀREA DEL S.A.T. L'ENGINYER DE CAMINS, CANALS I PORTS JAUME VIDAL GONZÁLEZ	EL CAP DE SERVEI DE PROJECTES I OBRES L'ENGINYER CIVIL CARLOS LOZANO SÁNCHEZ	L'ENGINYER TÈCNIC D'OBRES PÚBLIQUES JOSÉ DIAQUE GARCÍA	ESCALES 1:2000	TÍTOL DEL PLÀNOL PLANTA GENERAL ORTOFOTO	PLÀNOL NÚM. 03B	FULL 2 DE 7
	Aquest document està sotmès a la Llei 39/2015, de 1 de octubre, del Procediment Administratiu Comú de les Administracions Públiques. Els documents signats electrònicament no podran generar còpies autèntiques segons la Llei 39/2015.									

SIGNAT ELECTRÒNICAMENT PER: Carlos Lozano Sánchez - DNI \*\* (SIG) el dia 09/07/2020 a les 08:33:15 i CPISR-L C José Mauricio Diaque Garcia el dia 09/07/2020 a les 08:53:45



Planol Situació  
Escala 1:25000

<p>DIPUTACIÓ DE TARRAGONA SERVEI D'ASSISTÈNCIA AL TERRITORI</p>	<p>CLAU</p> <p>P-05/2020</p>	<p>TÍTOL DEL PROJECTE</p> <p>CONDICIONAMENT DE LA CARRETERA TP-2039 DEL CATLLAR</p> <p>LA N-340. TRAM: T-203 A N-340.</p>	<p>DATA</p> <p>JUNY 2020</p>	<p>EL CAP DE L'ÀREA DEL S.A.T. L'ENGINYER DE CAMINS, CANALS I PORTS</p> <p>JAUME VIDAL GONZÁLEZ</p>	<p>EL CAP DE SERVEI DE PROJECTES I OBRES L'ENGINYER CIVIL</p> <p>CARLOS LOZANO SÁNCHEZ</p>	<p>L'ENGINYER TÈCNIC D'OBRES PÚBLIQUES</p> <p>JOSE DIAQUE GARCIA</p>	<p>ESCALES</p> <p>1:2000</p>	<p>TÍTOL DEL PLANOL</p> <p>PLANTA GENERAL ORTOFOTO</p>	<p>PLANOL NÚM.</p> <p>03B</p>	<p>FULL</p> <p>3 DE 7</p>
	<p>Aquest document està a l'abast del públic i està subjecte a l'estat de llibertat d'informació de Diputació de Tarragona. Els continguts d'aquest document no es podran generar còpies autèntiques segons la Llei 39/2015.</p>									

SIGNAT ELECTRÒNICAMENT PER: Carlos Lozano Sánchez - DNI \*\* (SIG) el dia 09/07/2020 a les 08:33:15 i CPISR-L C José Mauricio Diaque García el dia 09/07/2020 a les 08:53:45

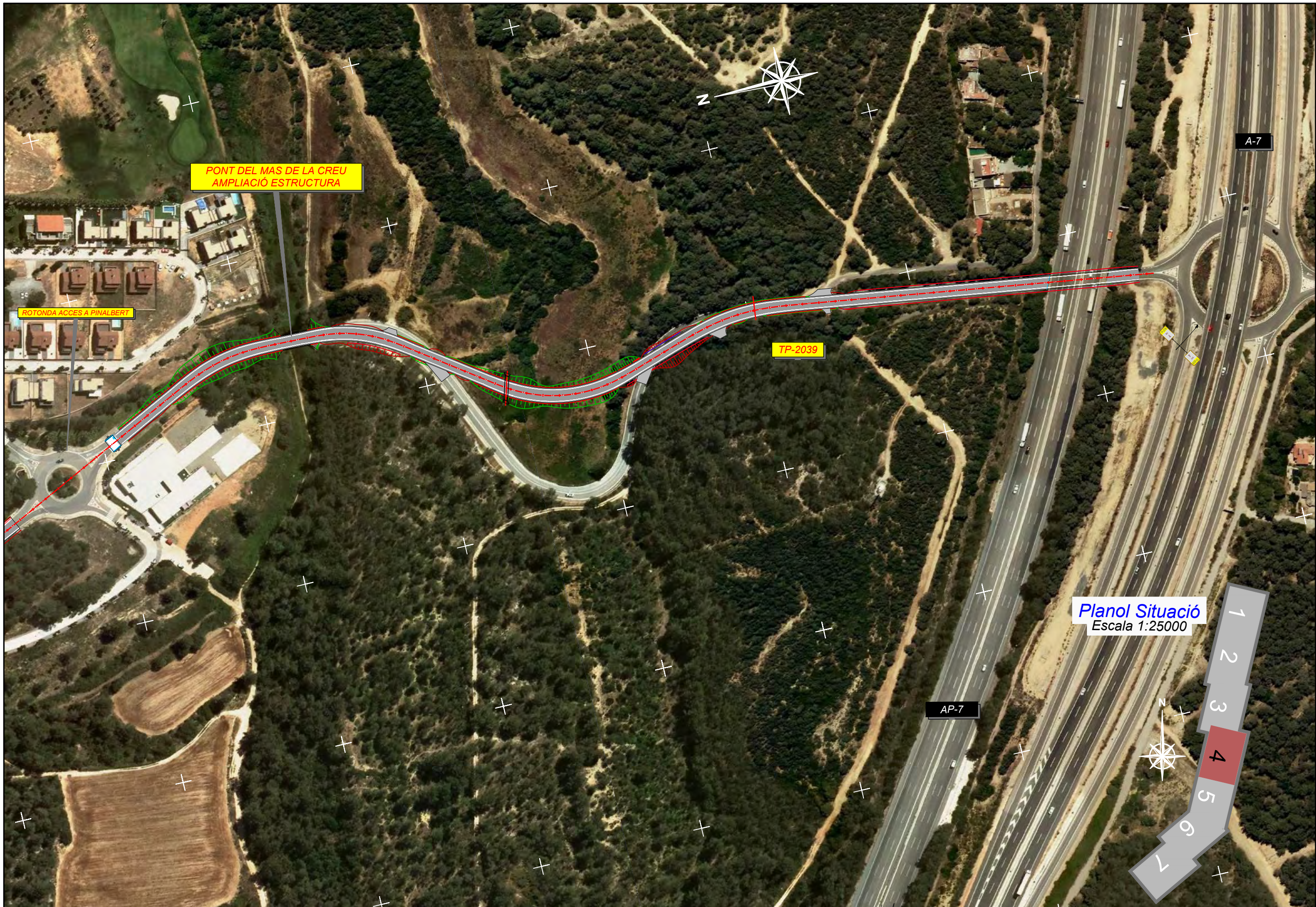

Planol Situació  
Escala 1:25000

<p>DIPUTACIÓ DE TARRAGONA SERVEI D'ASSISTÈNCIA AL TERRITORI</p>	<p>CLAU P-05/2020</p>	<p>TÍTOL DEL PROJECTE CONDICIONAMENT DE LA CARRETERA TP-2039 DEL CATLLAR A LA N-340. TRAM: T-203 A N-340.</p>	<p>DATA JUNY 2020</p>	<p>EL CAP DE L'ÀREA DEL S.A.T. L'ENGINYER DE CAMINS, CANALS I PORTS JAUME VIDAL GONZÁLEZ</p>	<p>EL CAP DE SERVEI DE PROJECTES I OBRES L'ENGINYER CIVIL CARLOS LOZANO SÁNCHEZ</p>	<p>L'ENGINYER TÈCNIC D'OBRES PÚBLIQUES JOSE DIAQUE GARCIA</p>	<p>ESCALES 1:2000</p>	<p>TÍTOL DEL PLANOL PLANTA GENERAL ORTOFOTO</p>	<p>PLANOL NÚM. 03B</p>	<p>FULL 4 DE 7</p>
	<p>Aquest document està a l'abast de l'usuari a través del sistema d'informació geogràfica de la Diputació de Tarragona. Els documents originals no es podran generar còpies autèntiques segons la Llei 39/2015.</p>									



SIGNAT ELECTRÒNICAMENT PER: Carlos Lozano Sánchez - DNI \*\* (SIG) el dia 09/07/2020 a les 08:33:15 i CPISR-L C José Mauricio Diaque García el dia 09/07/2020 a les 08:53:45

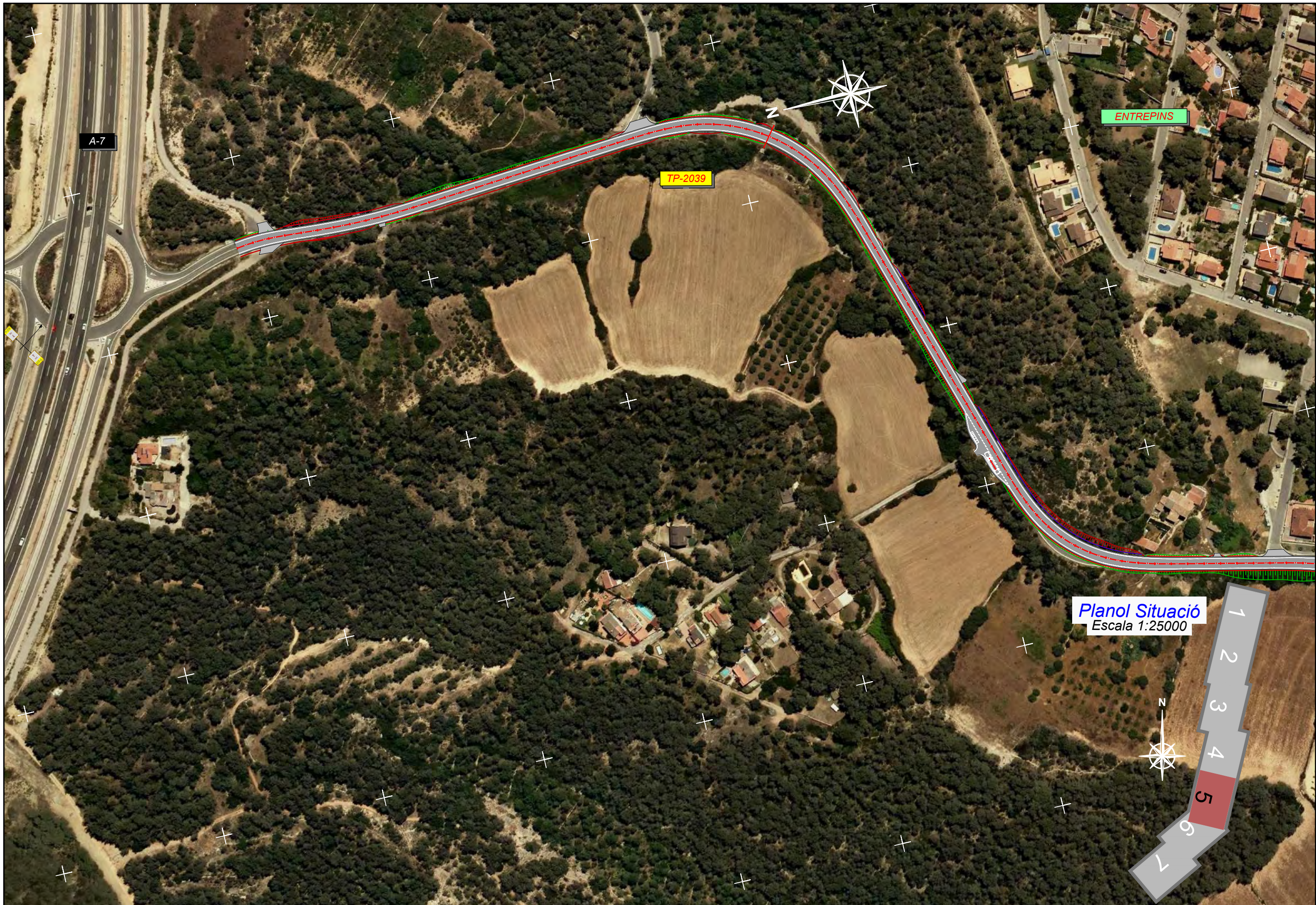

Planol Situació  
Escala 1:25000

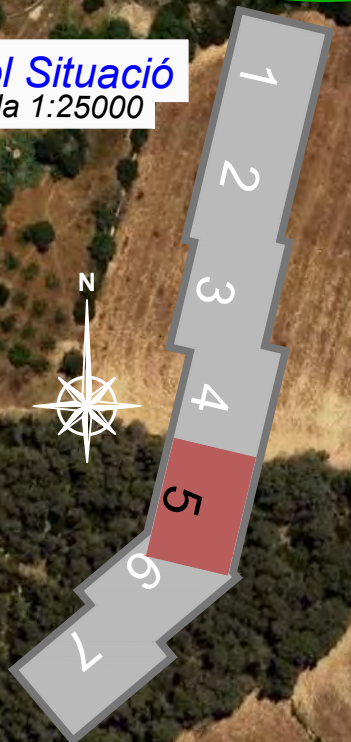

<b>DIPUTACIÓ DE TARRAGONA</b> SERVEI D'ASSISTÈNCIA AL TERRITORI		CLAU <b>P-05/2020</b>	TÍTOL DEL PROJECTE <b>CONDICIONAMENT DE LA CARRERA TP-2039 DEL CATLLAR</b> <small>LA N-340 TRAM: T-203 A N-340</small>	DATA <b>JUNY 2020</b>	EL CAP DE L'ÀREA DEL S.A.T. L'ENGINYER DE CAMINS, CANALS I PORTS JAUME VIDAL GONZÁLEZ	EL CAP DE SERVEI DE PROJECTES I OBRES L'ENGINYER CIVIL CARLOS LOZANO SÁNCHEZ	L'ENGINYER TÈCNIC D'OBRES PÚBLIQUES JOSÉ DIAQUE GARCÍA	ESCALES <b>1:2000</b>	TÍTOL DEL PLÀNOL <b>PLANTA GENERAL ORTOFOTO</b>	PLÀNOL NÚM. <b>03B</b>	FULL <b>5 DE 7</b>
--	--	--------------------------	--	--------------------------	---	--	---	--------------------------	--	---------------------------	-----------------------

SIGNAT ELECTRÒNICAMENT PER: Carlos Lozano Sánchez - DNI \*\* (SIG) el dia 09/07/2020 a les 08:33:15 i CPISR-L C José Mauricio Diaque García el dia 08/07/2020 a les 08:53:45

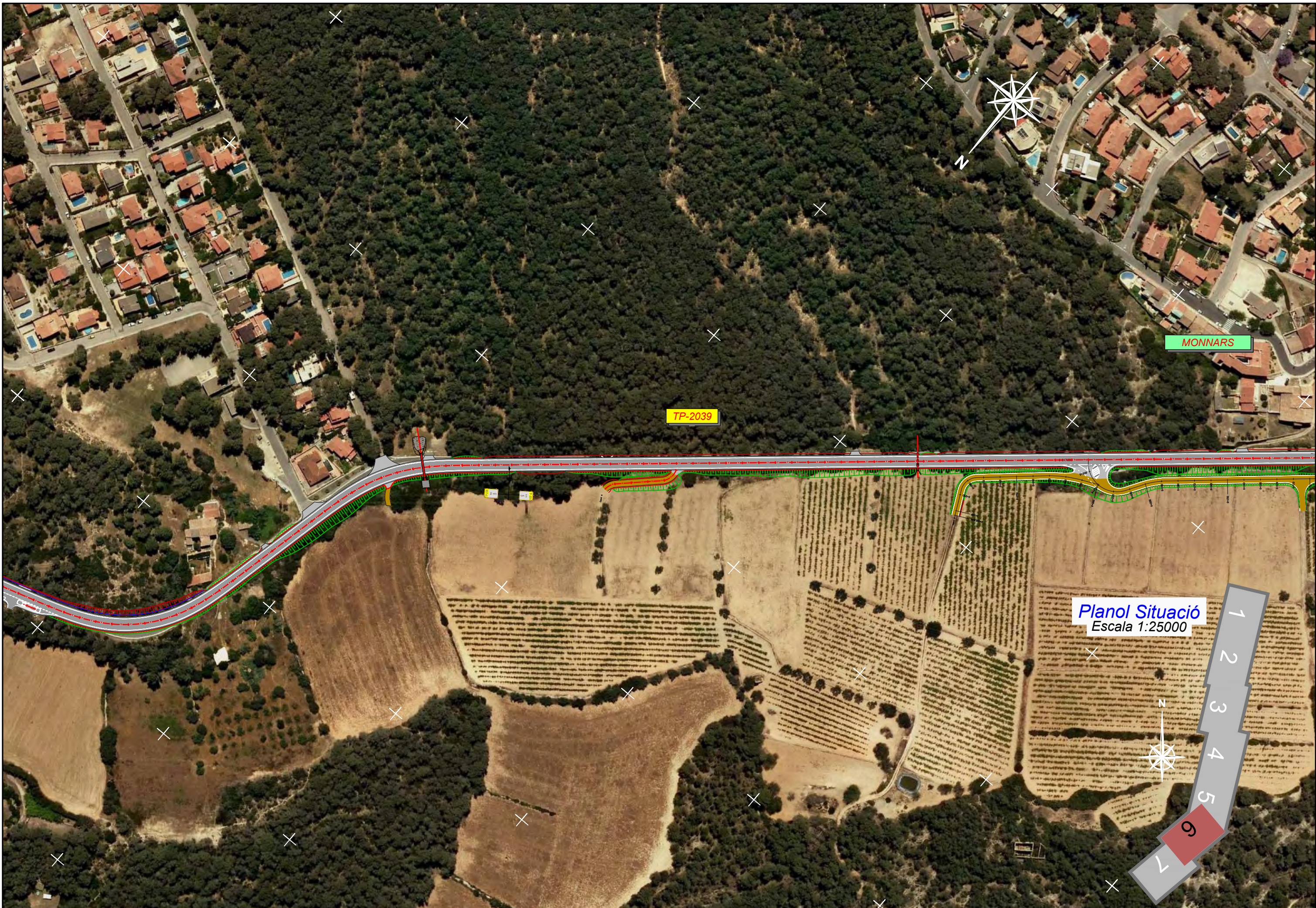

<p>DIPUTACIÓ DE TARRAGONA</p> <p>SERVEI D'ASSISTÈNCIA AL TERRITORI</p>	<p>CLAU</p> <p>P-05/2020</p>	<p>TÍTOL DEL PROJECTE</p> <p>CONDICIONAMENT DE LA CARRETERA TP-2039 DEL CATLLAR</p> <p>LA N-340. TRAM: T-203 A N-340.</p>	<p>DATA</p> <p>JUNY 2020</p>	<p>EL CAP DE L'ÀREA DEL S.A.T.</p> <p>L'ENGINYER DE CAMINS, CANALS I PORTS</p> <p>JAUME VIDAL GONZÁLEZ</p>	<p>EL CAP DE SERVEI DE PROJECTES I OBRES</p> <p>L'ENGINYER CIVIL</p> <p>CARLOS LOZANO SÁNCHEZ</p>	<p>L'ENGINYER TÈCNIC D'OBRES PÚBLIQUES</p> <p>JOSÉ DIAQUE GARCÍA</p>	<p>ESCALES</p> <p>1:2000</p>	<p>TÍTOL DEL PLÀNOL</p> <p>PLANTA GENERAL ORTOFOTO</p>	<p>PLÀNOL N.º</p> <p>03B</p>	<p>FULL</p> <p>6 DE 7</p>
	<p>Aquest document està a l'abast de tothom a través del sistema d'informació geogràfica de la Diputació de Tarragona. Els documents originals no es podran generar còpies autèntiques segons la Llei 39/2015.</p>									

SIGNAT ELECTRÒNICAMENT PER: CARLOS LOZANO SÁNCHEZ - DNI 22.113.584, JAUME VIDAL GONZÁLEZ - DNI 22.113.584, JOSÉ DIAQUE GARCÍA - DNI 22.113.584  
 1 CPISR-1 C José Mauricio Diaque García el dia 09/07/2020 a les 08:53:45



**Planol Situació**  
Escala 1:25000

	CLAU P-05/2020	TITOL DEL PROJECTE CONDICIONAMENT DE LA CARRETERA TP-2039 DEL CATLLAR	DATA JUNY 2020	EL CAP DE L'ÀREA DEL S.A.T. L'ENGINYER DE CAMINS, CANALS I PORTS JAUME VIDAL GONZÁLEZ	EL CAP DE SERVEI DE PROJECTES I OBRES L'ENGINYER CIVIL CARLOS LOZANO SÁNCHEZ	L'ENGINYER TÈCNIC D'OBRES PÚBLIQUES JOSÉ DIAQUE GARCÍA	ESCALES 1:2000	TITOL DEL PLÀNOL PLANTA GENERAL ORTOFOTO	PLÀNOL NÚM. 03B	FULL 7 DE 7
	Aquest document està a l'abast de tothom i està subjecte a una llicència de llicència pública general. No es podran generar còpies autèntiques segons la Llei 39/2015.									

SIGNAT ELECTRÒNICAMENT PER: Carlos Lozano Sánchez - DNI \*\* (SIG) el dia 09/07/2020 a les 08:33:15  
 i CPISR-1 C José Mauricio Diaque García el dia 09/07/2020 a les 08:53:45

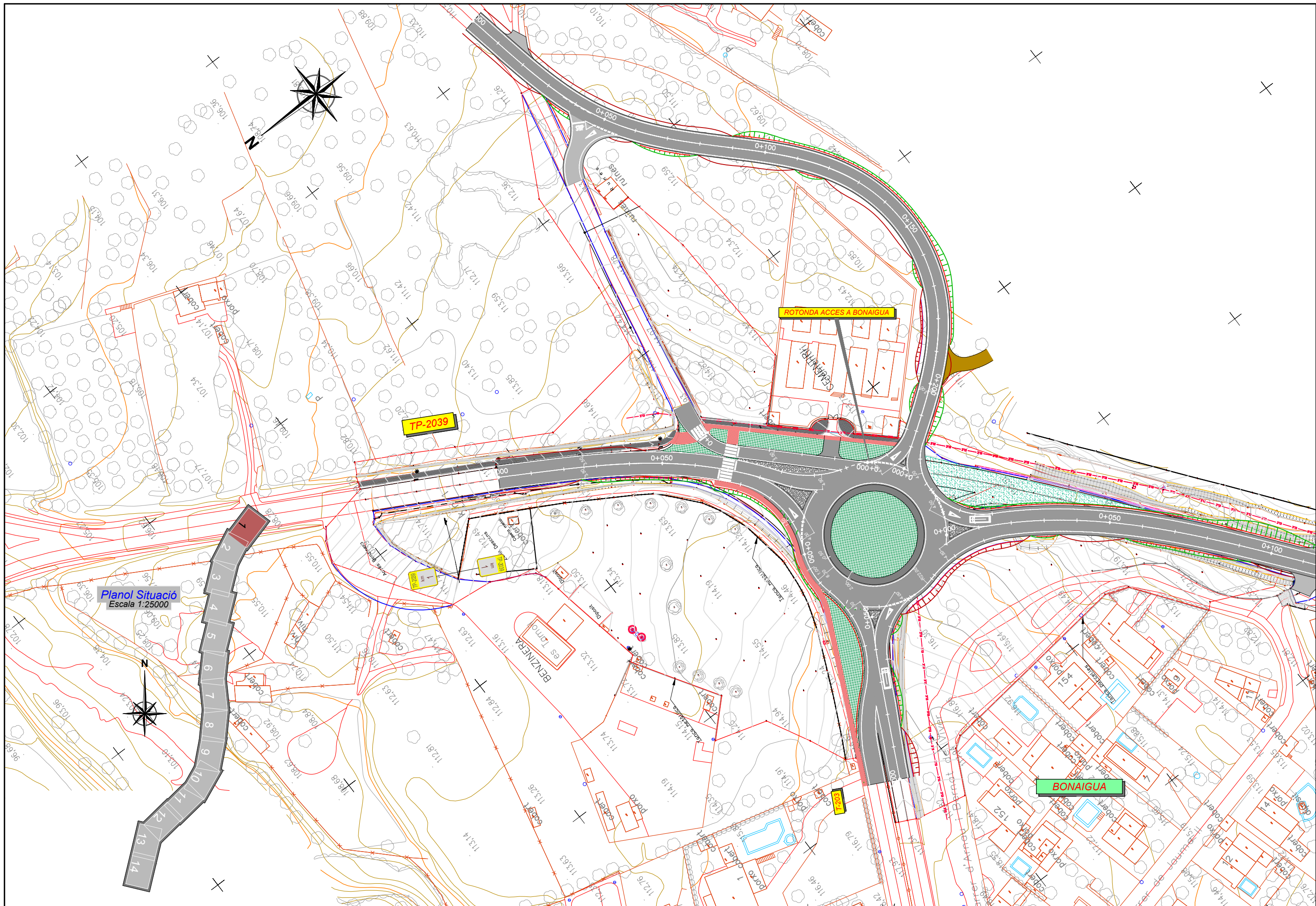

DIPUTACIÓ DE TARRAGONA SERVEI D'ASSISTÈNCIA AL TERRITORI	CLAU P-05/2020	TITOL DEL PROJECTE CONDICIONAMENT DE LA CARRETERA TP-2039 DEL CATLLAR A LA N-340. TRAM: T-203 A N-340.	DATA JUNY 2020	EL CAP DE L'ÀREA DEL S.A.T. L'ENGINYER DE CAMINS, CANALS I PORTS JAUME VIDAL GONZÁLEZ	EL CAP DE SERVEI DE PROJECTES I OBRES L'ENGINYER CIVIL CARLOS LOZANO SÁNCHEZ	L'ENGINYER TÈCNIC D'OBRES PÚBLIQUES JOSÉ DIAQUE GARCÍA	ESCALES 1:1000	TITOL DEL PLANOL PLANTA DETALL TOPOGRAFIA	PLANOL NÚM. 04A	FULL 1 DE 14
	Aquest document està a disposició del públic i pot ser consultat i copiat sense cap mena de restricció. Els documents signats electrònicament no se'n podran generar còpies autèntiques segons la Llei 39/2015.									

SIGNAT ELECTRÒNICAMENT PER: Carlos Lozano Sánchez - DNI \*\* (SIG) el dia 08/07/2020 a les 22:13:58, Jaume Vidal González - DNI \*\* (SIG) el dia 09/07/2020 a les 08:33:15 i CPISR-1 C José Mauricio Diaque García el dia 09/07/2020 a les 08:53:45

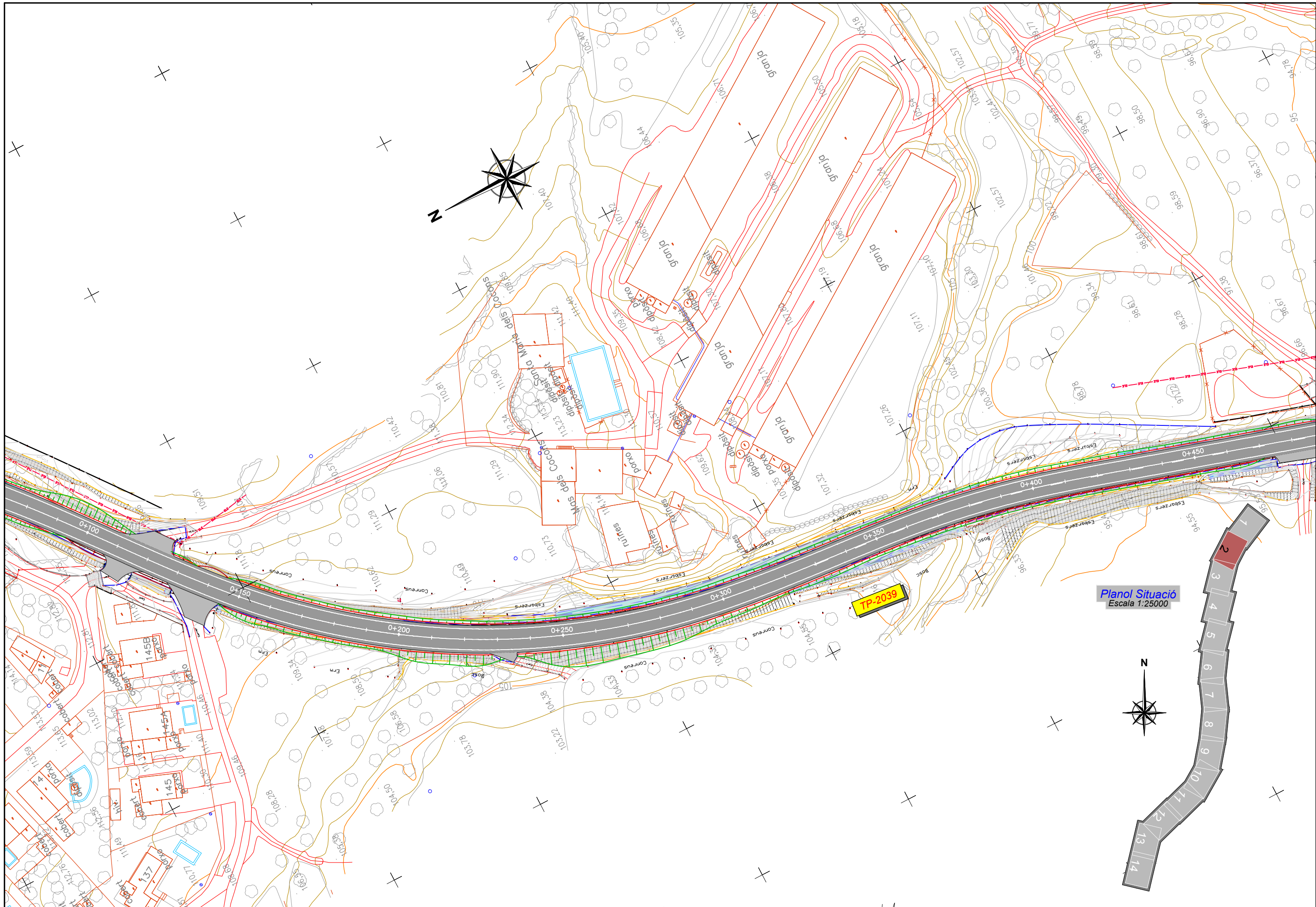

<p>DIPUTACIÓ DE TARRAGONA SERVEI D'ASSISTÈNCIA AL TERRITORI</p>	<p>CLAU P-05/2020</p>	<p>TÍTOL DEL PROJECTE CONDICIONAMENT DE LA CARRETERA TP-2039 DEL CATLLAR A LA N-340. TRAM: T-203 A N-340.</p>	<p>DATA JUNY 2020</p>	<p>EL CAP DE L'ÀREA DEL S.A.T. L'ENGINYER DE CAMINS, CANALS I PORTS JAUME VIDAL GONZÁLEZ</p>	<p>EL CAP DE SERVEI DE PROJECTES I OBRES L'ENGINYER CIVIL CARLOS LOZANO SÁNCHEZ</p>	<p>L'ENGINYER TÈCNIC D'OBRES PÚBLIQUES JOSÉ DIAQUE GARCÍA</p>	<p>ESCALES 1:1000</p>	<p>TÍTOL DEL PLANOL PLANTA DETALL TOPOGRAFIA</p>	<p>PLANOL NÚM. 04A FULL 2 DE 14</p>
---	---------------------------	---	-------------------------------	--	---	---	---------------------------	--	---

SIGNAT ELECTRÒNICAMENT PER: Carlos Lozano Sánchez - DNI \*\* (SIG) el dia 09/07/2020 a les 08:33:15  
 i CPISR-1 C José Mauricio Diaque Garcia el dia 09/07/2020 a les 08:53:45

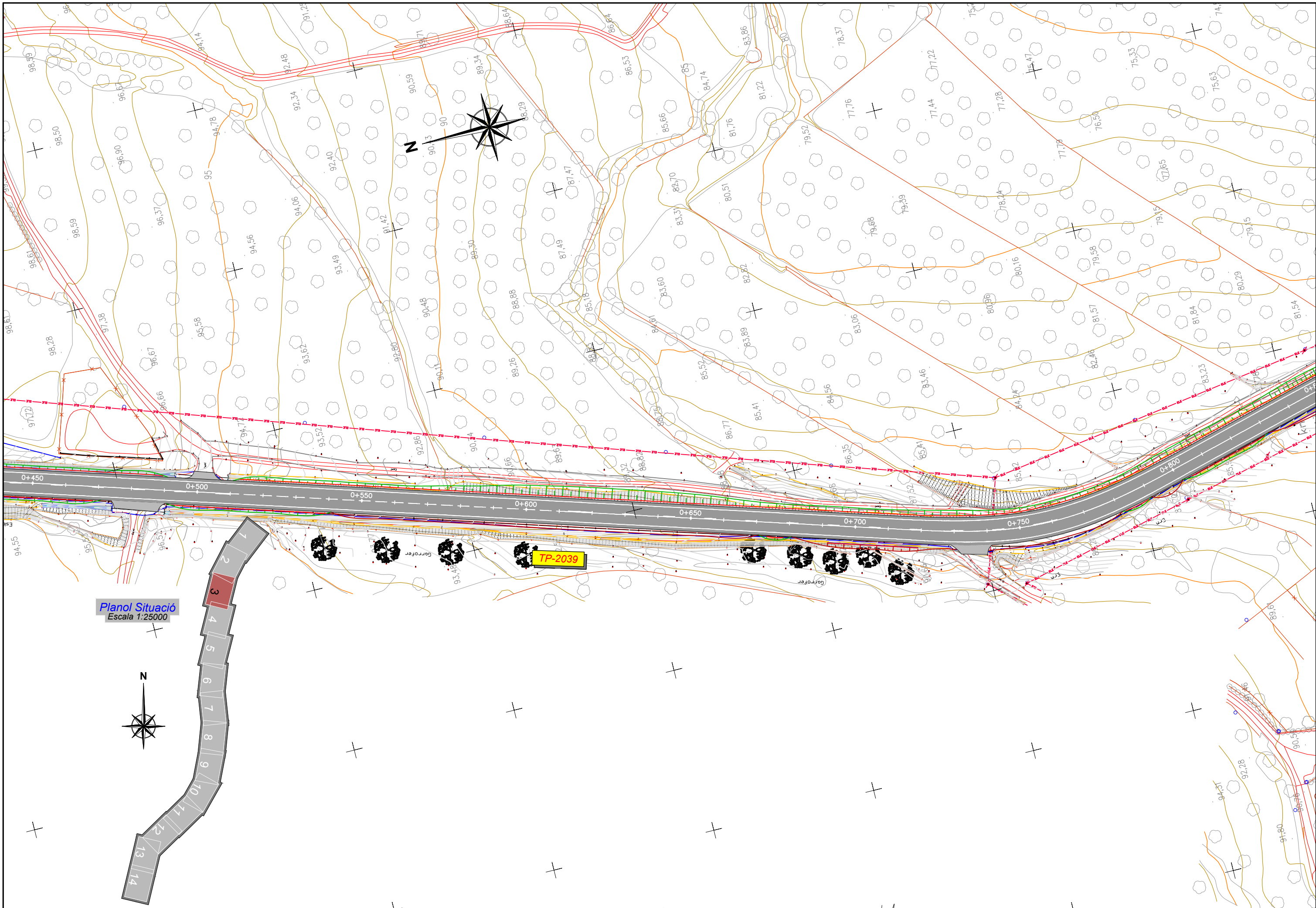

DIPUTACIÓ DE TARRAGONA SERVEI D'ASSISTÈNCIA AL TERRITORI	CLAU P-05/2020	TÍTOL DEL PROJECTE CONDICIONAMENT DE LA CARRETERA TP-2039 DEL CATLLAR A LA N-340. TRAM: T-203 A N-340.	DATA JUNY 2020	EL CAP DE L'ÀREA DEL S.A.T. L'ENGINYER DE CAMINS, CANALS I PORTS JAUME VIDAL GONZÁLEZ	EL CAP DE SERVEI DE PROJECTES I OBRES L'ENGINYER CIVIL CARLOS LOZANO SÁNCHEZ	L'ENGINYER TÈCNIC D'OBRES PÚBLIQUES JOSÉ DIAQUE GARCÍA	ESCALES 1:1000	TÍTOL DEL PLANOL PLANTA DETALL TOPOGRAFIA	PLANOL NÚM. 04A	FULL 3 DE 14
	Aquest document està a disposició de l'Administració i té caràcter informatiu. Els continguts documentals de Diputació de Tarragona són propietat de la Diputació de Tarragona. Els continguts documentals de la Seu Electrònica no se'n podran generar còpies autèntiques segons la Llei 39/2015.									

SIGNAT ELECTRÒNICAMENT PER: Carlos Lozano Sánchez - DNI \*\* (SIG) el dia 08/07/2020 a les 22:19:58, Jaume Vidal González - DNI \*\* (SIG) el dia 09/07/2020 a les 08:33:15 i CPISR-1 C José Mauricio Dique García el dia 09/07/2020 a les 08:53:45

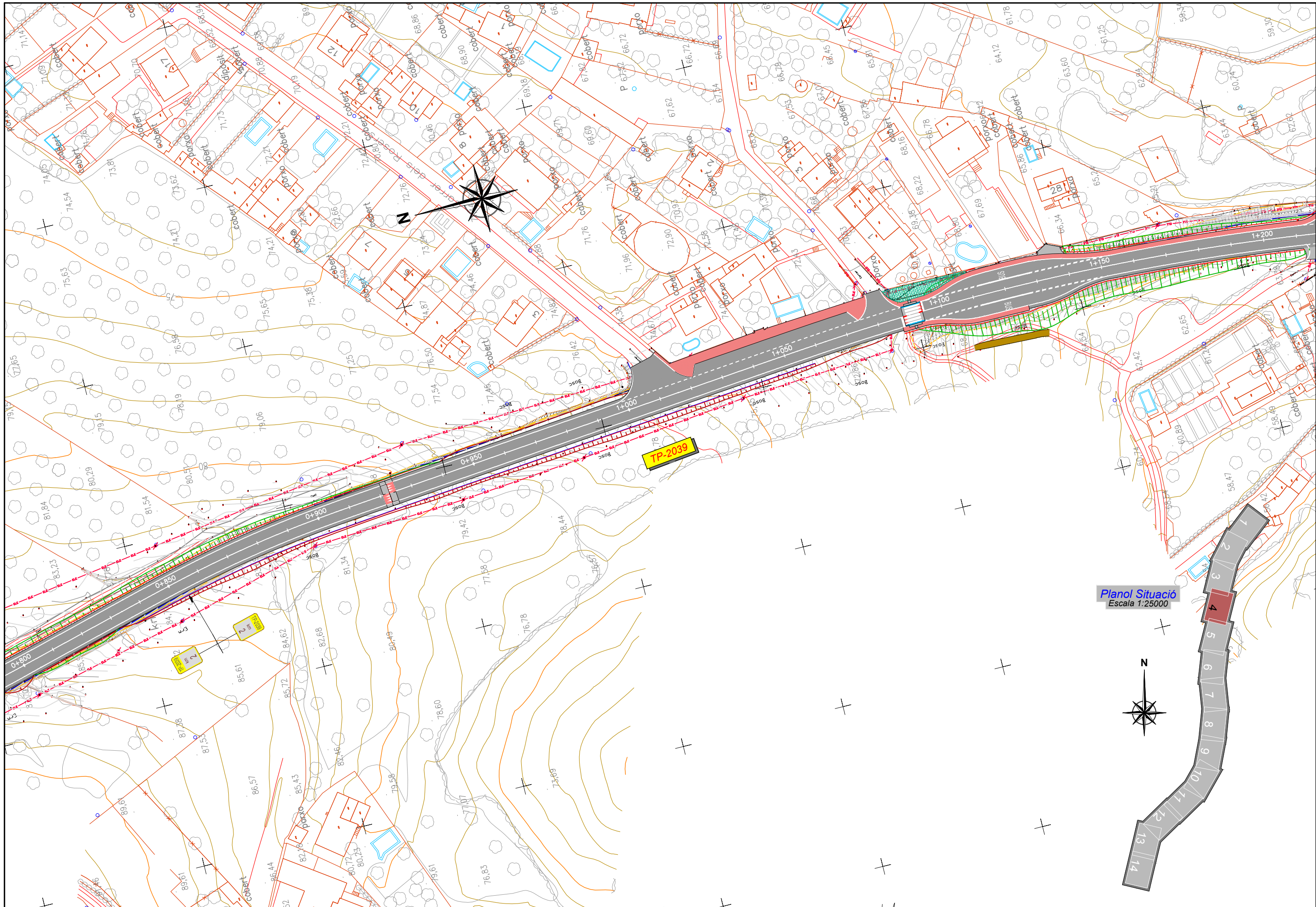

Planol Situació  
Escala 1:25000

<p>DIPUTACIÓ DE TARRAGONA</p> <p>SERVEI D'ASSISTÈNCIA AL TERRITORI</p>	<p>CLAU</p> <p>P-05/2020</p>	<p>TÍTOL DEL PROJECTE</p> <p>CONDICIONAMENT DE LA CARRETERA TP-2039 DEL CATLLAR</p> <p>A LA N-340: TRAM: T-203 A N-340.</p>	<p>DATA</p> <p>JUNY 2020</p>	<p>EL CAP DE L'ÀREA DEL S.A.T.</p> <p>L'ENGINYER DE CAMINS, CANALS I PORTS</p> <p>JAUME VIDAL GONZÁLEZ</p>	<p>EL CAP DE SERVEI DE PROJECTES I OBRES</p> <p>L'ENGINYER CIVIL</p> <p>CARLOS LOZANO SÁNCHEZ</p>	<p>L'ENGINYER TÈCNIC D'OBRES PÚBLIQUES</p> <p>JOSÉ DIAQUE GARCÍA</p>	<p>ESCALES</p> <p>1:1000</p>	<p>TÍTOL DEL PLANOL</p> <p>PLANTA DETALL TOPOGRAFIA</p>	<p>PLANOL NÚM.</p> <p>04A</p>	<p>FULL</p> <p>4 DE 14</p>
	<p>Aquest document està a disposició de qualsevol persona física o jurídica que ho sol·liciti a través de la Seu Electrònica no se'n podran generar còpies autèntiques segons la Llei 39/2015</p>									

SIGNAT ELECTRÒNICAMENT PER:  
 Carlos Lozano Sánchez - DNI \*\* (SIG) el dia 08/07/2020 a les 22:13:58, Jaume Vidal González - DNI \*\* (SIG) el dia 09/07/2020 a les 08:33:15  
 i CPISR-1 C José Mauricio Diaque García el dia 09/07/2020 a les 08:53:45

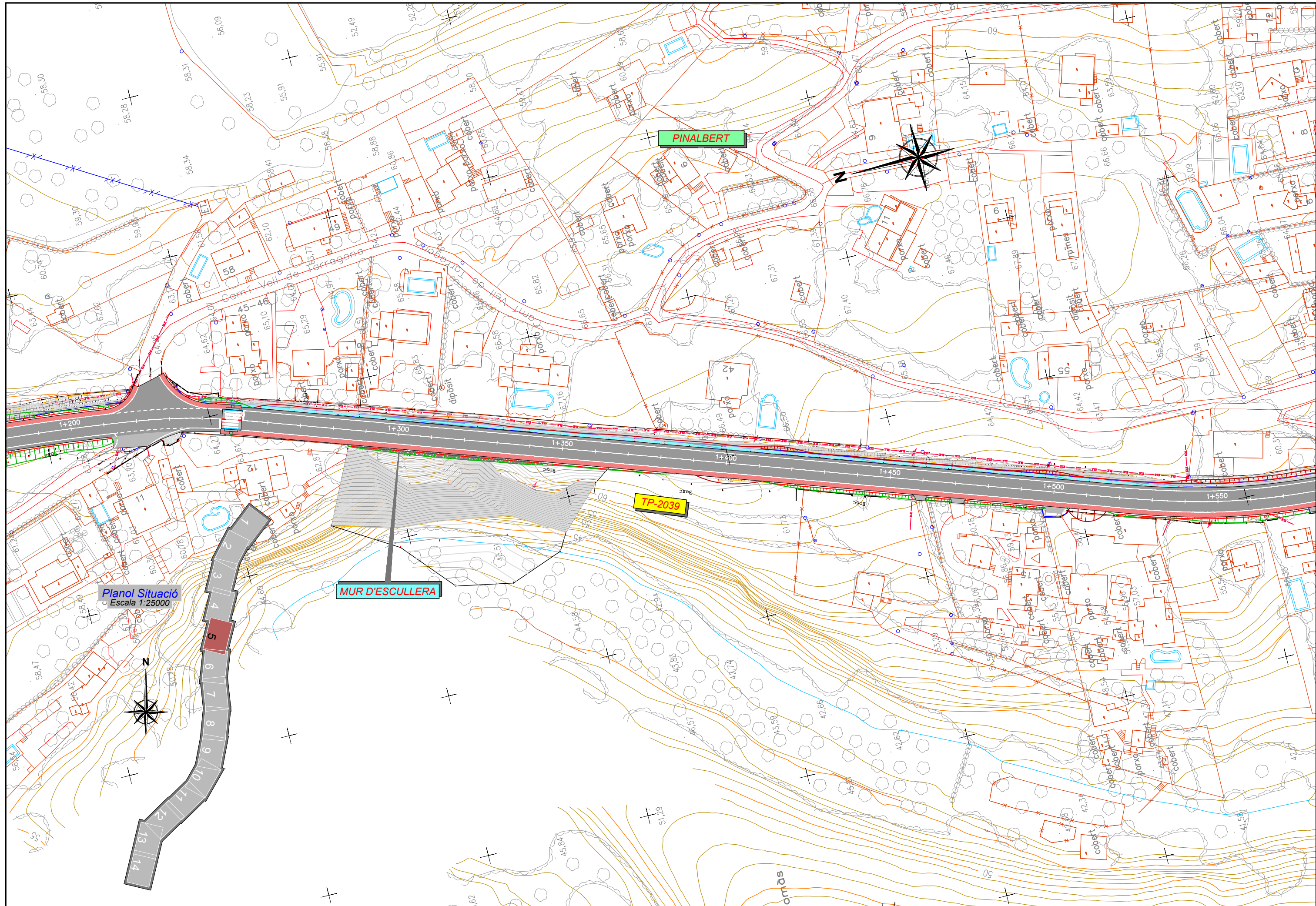

Planol Situació  
 Escala 1:25000

MUR D'ESCULLERA

TP-2039

PINALBERT

DIPUTACIÓ DE TARRAGONA SERVEI D'ASSISTÈNCIA AL TERRITORI	CLAU P-05/2020	TITOL DEL PROJECTE A- LA N-340: TRAM: T-203 A N-340.	DATA JUNY 2020	EL CAP DE L'ÀREA DEL S.A.T. L'ENGINYER DE CAMINS, CANALS I PORTS JAUME VIDAL GONZÁLEZ	EL CAP DE SERVEI DE PROJECTES I OBRES L'ENGINYER CIVIL CARLOS LOZANO SÁNCHEZ	L'ENGINYER TÈCNIC D'OBRES PÚBLIQUES JOSÉ DIAQUE GARCÍA	ESCALES 1:1000	TITOL DEL PLANOL PLANTA DETALL TOPOGRAFIA	PLANOL NÚM. 04A	FULL 5 DE 14
	Aquest document està sotmès a registre documental de l'Administració de l'Estat. Els documents de tipus "Administratiu" de l'Administració de l'Estat que s'han generat electrònicament a través de la Seu Electrònica no se'n podran generar còpies autèntiques segons la Llei 39/2015.									



SIGNAT ELECTRÒNICAMENT PER:  
 Carlos Lozano Sánchez - DNI \*\* (SIG) el dia 08/07/2020 a les 22:19:58, Jaume Vidal González - DNI \*\* (SIG) el dia 09/07/2020 a les 08:33:15  
 1 CPISR-1 C José Mauricio Dique García el dia 09/07/2020 a les 08:53:45

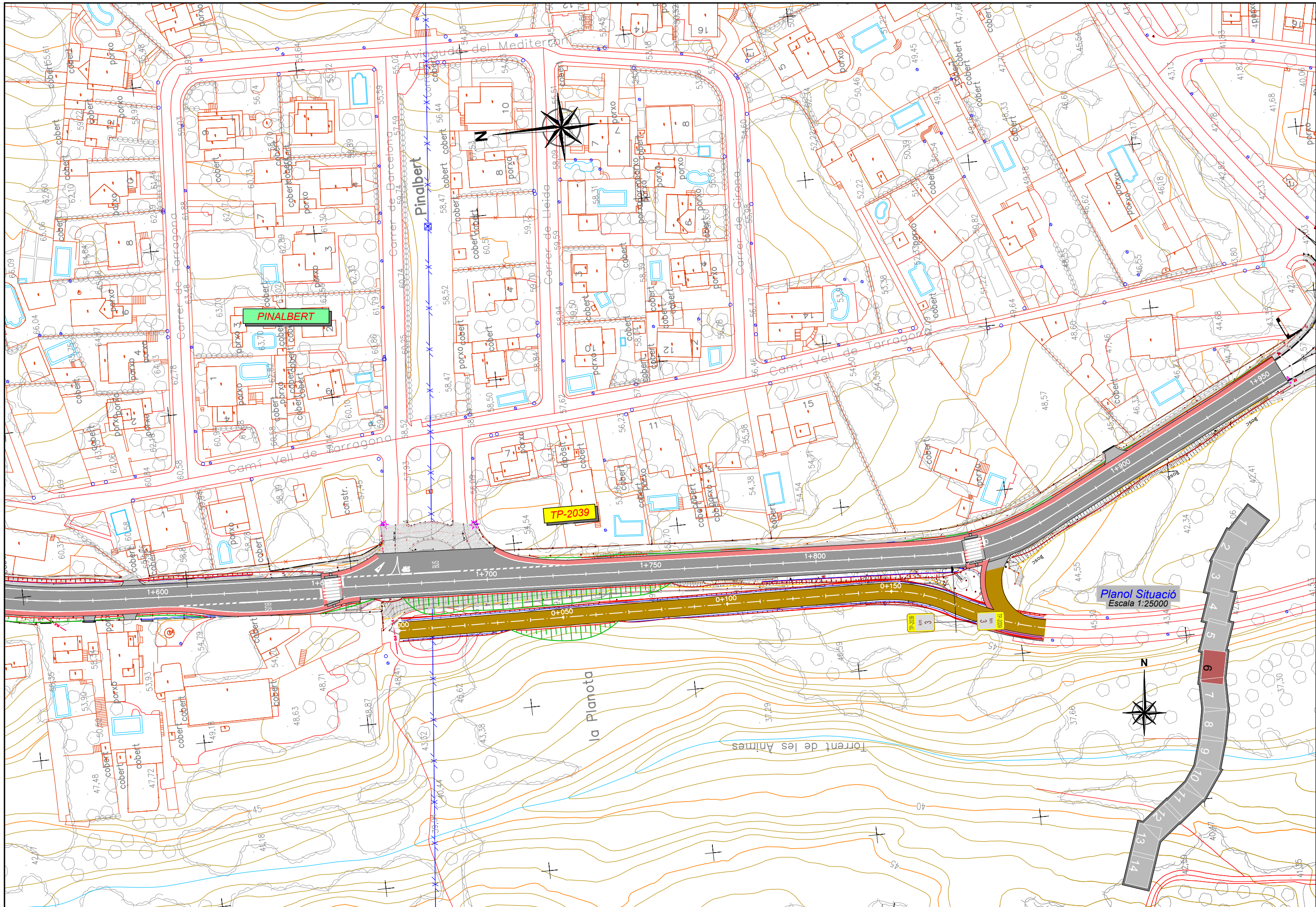

Planol Situació  
 Escala 1:25000

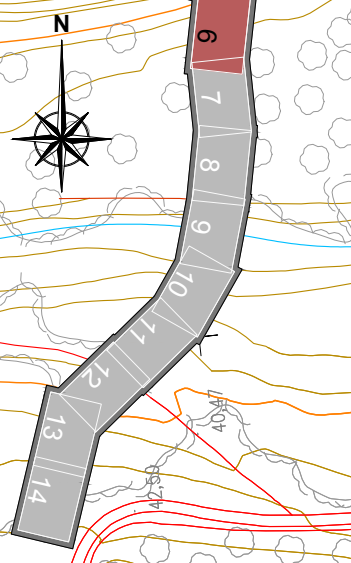

DIPUTACIÓ DE TARRAGONA SERVEI D'ASSISTÈNCIA AL TERRITORI	CLAU P-05/2020	TITOL DEL PROJECTE CONDICIONAMENT DE LA CARRETERA TP-2039 DEL CATLLAR A LA N-340: TRAMA 1-203 A N-340.	DATA JUNY 2020	EL CAP DE L'ÀREA DEL S.A.T. L'ENGINYER DE CAMINS, CANALS I PORTS JAUME VIDAL GONZÁLEZ	EL CAP DE SERVEI DE PROJECTES I OBRES L'ENGINYER CIVIL CARLOS LOZANO SÁNCHEZ	L'ENGINYER TÈCNIC D'OBRES PÚBLIQUES JOSÉ DIAQUE GARCÍA	ESCALES 1:1000	TITOL DEL PLANOL PLANTA DETALL TOPOGRAFIA	PLANOL NÚM. 04A	FULL 6 DE 14
	Aquest document està sotès a la Llei 39/2015, de 1 de octubre, del Procediment Administratiu Comú de les Administracions Públiques. Els continguts han estat verificats amb el sistema de seguretat de la Signatura Electrònica. Fins que no es presenti el registre electrònic de la Signatura Electrònica no se'n podran generar còpies autèntiques segons la Llei 39/2015.									

SIGNAT ELECTRÒNICAMENT PER: Carlos Lozano Sánchez - DNI \*\* (SIG) el dia 08/07/2020 a les 22:19:58, Jaume Vidal González - DNI \*\* (SIG) el dia 09/07/2020 a les 08:33:11 i CPISR-1 C José Mauricio Diaque García el dia 09/07/2020 a les 08:53:45

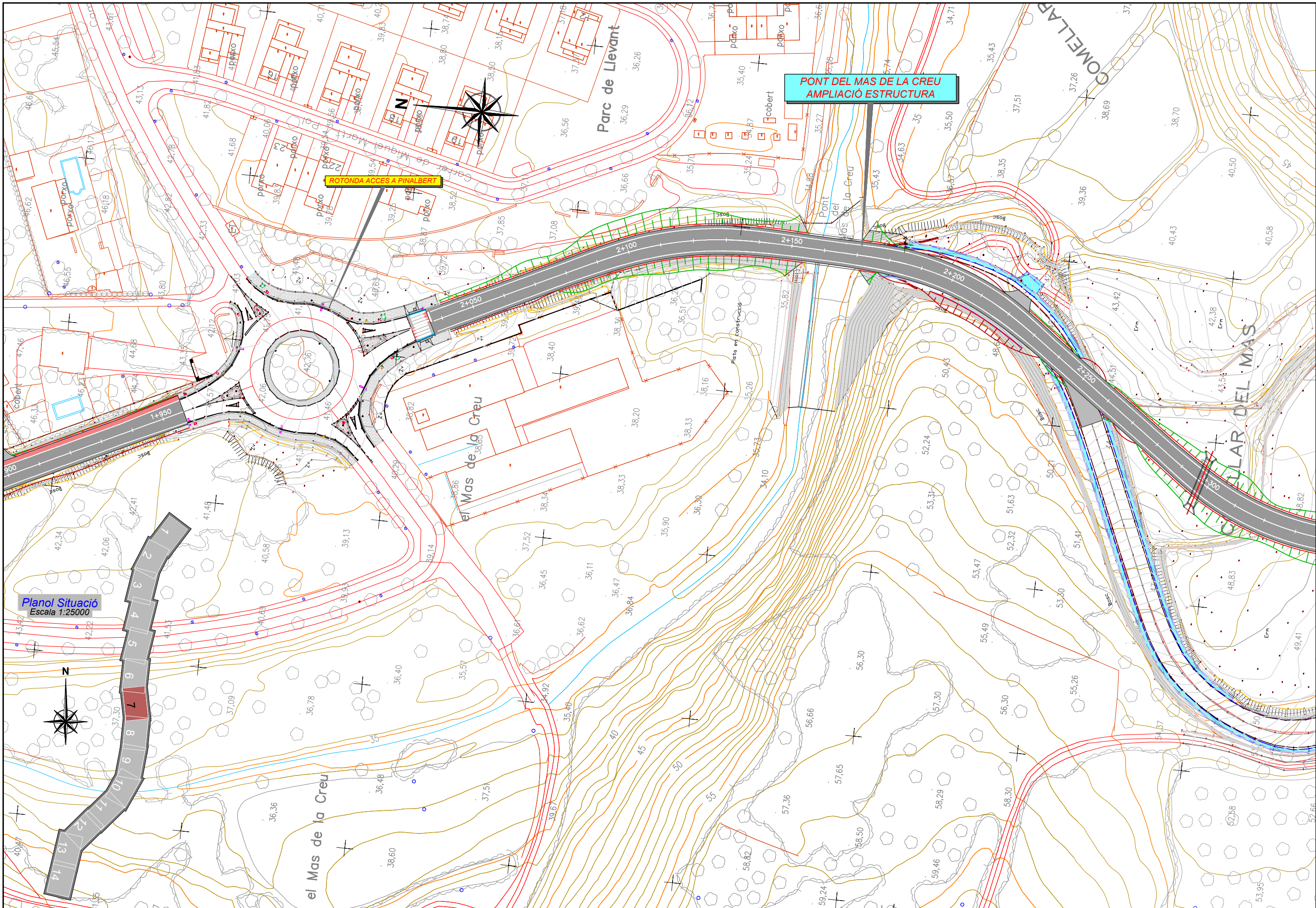

Planol Situació  
Escala 1:25000

<p>DIPUTACIÓ DE TARRAGONA</p> <p>SERVEI D'ASSISTÈNCIA AL TERRITORI</p>	<p>CLAU</p> <p>P-05/2020</p>	<p>TITOL DEL PROJECTE</p> <p>CONDICIONAMENT DE LA CARRETERA TP-2039 DEL CATLLAR</p> <p>A LA N-340. TRAMAT-203 A N-340.</p>	<p>DATA</p> <p>JUNY 2020</p>	<p>EL CAP DE L'ÀREA DEL S.A.T.</p> <p>L'ENGINYER DE CAMINS, CANALS I PORTS</p> <p>JAUME VIDAL GONZALEZ</p>	<p>EL CAP DE SERVEI DE PROJECTES I OBRES</p> <p>L'ENGINYER CIVIL</p> <p>CARLOS LOZANO SANCHEZ</p>	<p>L'ENGINYER TÈCNIC D'OBRES PÚBLIQUES</p> <p>JOSÉ DIAQUE GARCÍA</p>	<p>ESCALES</p> <p>1:1000</p>	<p>TITOL DEL PLANOL</p> <p>PLANTA DETALL TOPOGRAFIA</p>	<p>PLANOL NÚM.</p> <p>04A</p>	<p>FULL</p> <p>7 DE 14</p>
	<p>Aquest document està a disposició del públic i es pot consultar lliurement a través del portal de transparència de la Seu Electrònica de la Diputació de Tarragona. No es podran generar còpies autèntiques segons la Llei 39/2015.</p>									

SIGNAT ELECTRÒNICAMENT PER: Carlos Lozano Sánchez - DNI \*\* (SIG) el dia 08/07/2020 a les 22:19:58, Jaume Vidal González - DNI \*\* (SIG) el dia 09/07/2020 a les 08:33:15 i CPISR-1 C José Mauricio Diaque García el dia 09/07/2020 a les 08:53:45

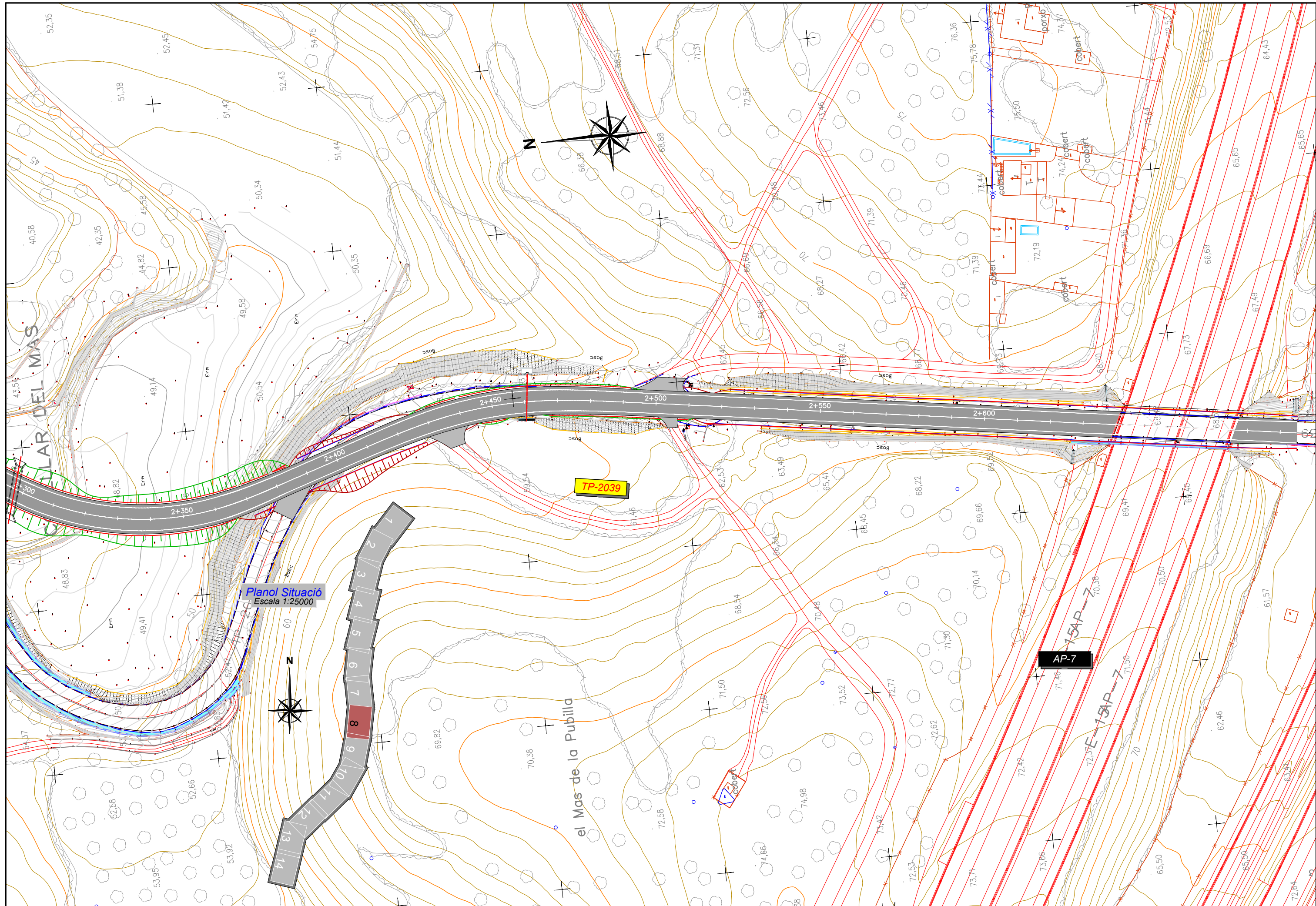

Plànol Situació  
Escala 1:25000

TP-2039

AP-7

el Mas de la Pubilla

<p>DIPUTACIÓ DE TARRAGONA</p> <p>SERVEI D'ASSISTÈNCIA AL TERRITORI</p>	<p>CLAU</p> <p>P-05/2020</p>	<p>TÍTOL DEL PROJECTE</p> <p>CONDICIONAMENT DE LA CARRETERA TP-2039 DEL CATLLAR</p> <p>A LA N-340. TRAM: T-203 A N-340.</p>	<p>DATA</p> <p>JUNY 2020</p>	<p>EL CAP DE L'ÀREA DEL S.A.T. L'ENGINYER DE CAMINS, CANALS I PORTS</p> <p>JAUME VIDAL GONZALEZ</p>	<p>EL CAP DE SERVEI DE PROJECTES I OBRES L'ENGINYER CIVIL</p> <p>CARLOS LOZANO SANCHEZ</p>	<p>L'ENGINYER TÈCNIC D'OBRES PÚBLIQUES</p> <p>JOSÉ DIAQUE GARCÍA</p>	<p>ESCALES</p> <p>1:1000</p>	<p>TÍTOL DEL PLÀNOL</p> <p>PLANTA DETALL TOPOGRAFIA</p>	<p>PLÀNOL N.º</p> <p>04A</p>	<p>FULL</p> <p>8 DE 14</p>
	<p>Aquest document està sotmès a la Llei 39/2015 de 30 de setembre de 2015, de Transparència i Accessibilitat, i a la Llei 17/2009 de 3 de novembre de 2009, de Responsabilitat i Transparència de la Seua Administració Pública. Els documents signats electrònicament no es podran generar còpies autèntiques segons la Llei 39/2015.</p>									

SIGNAT ELECTRÒNICAMENT PER: Carlos Lozano Sánchez - DNI \*\* (SIG) el dia 08/07/2020 a les 22:19:58, Jaume Vidal González - DNI \*\* (SIG) el dia 09/07/2020 a les 08:33:15 i CPISR-1 C José Mauricio Diaque García el dia 09/07/2020 a les 08:53:45

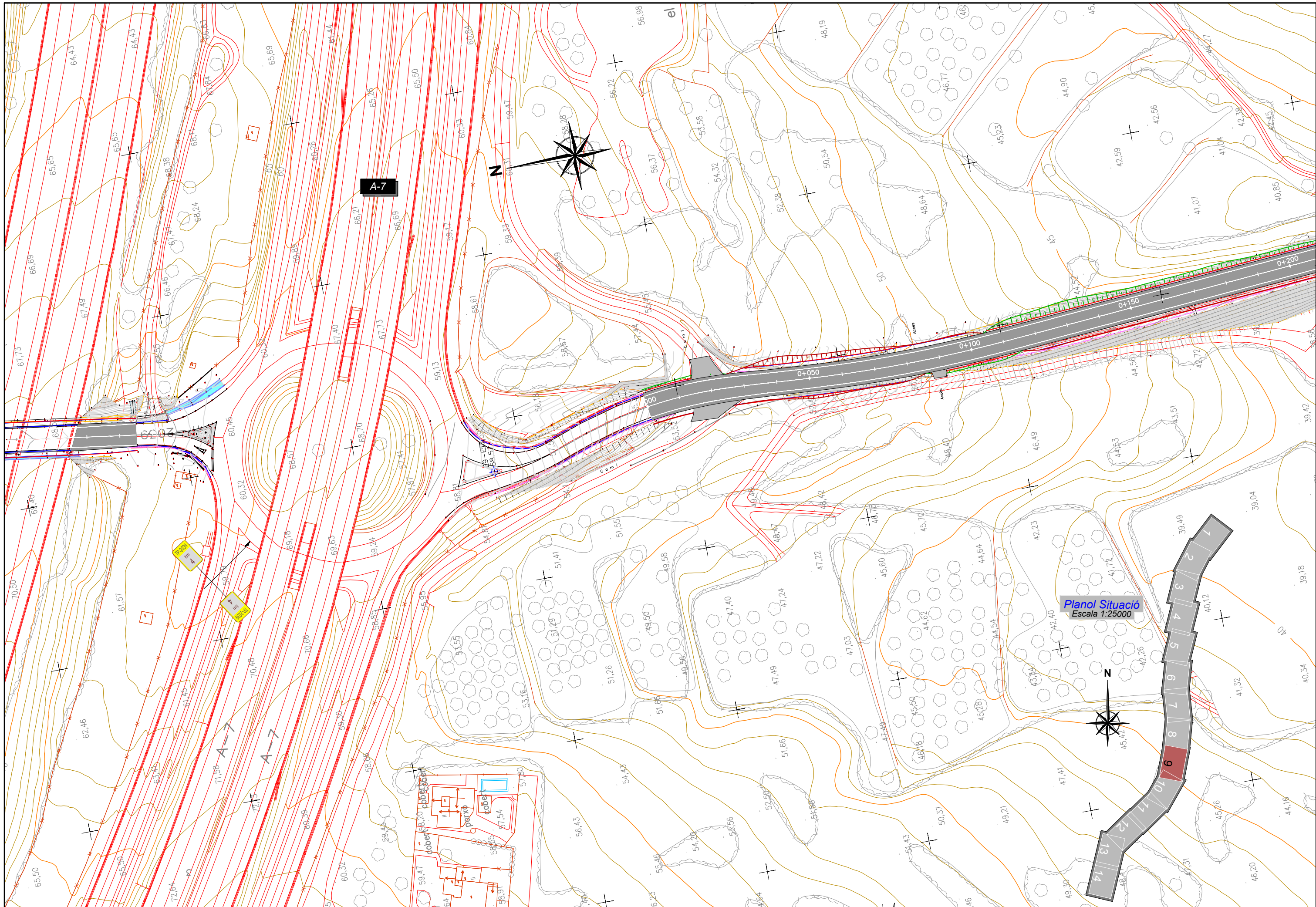

Planol Situació  
Escala 1:25000

<p>DIPUTACIÓ DE TARRAGONA</p> <p>SERVEI D'ASSISTÈNCIA AL TERRITORI</p>	<p>CLAU</p> <p>P-05/2020</p>	<p>TÍTOL DEL PROJECTE</p> <p>CONDICIONAMENT DE LA CARRETERA TP-2039 DEL CATLLAR</p> <p>A-7 LA N-340: TRAM: A-203 A N-340.</p>	<p>DATA</p> <p>JUNY 2020</p>	<p>EL CAP DE L'ÀREA DEL S.A.T.</p> <p>L'ENGINYER DE CAMINS, CANALS I PORTS</p> <p>JAUME VIDAL GONZÁLEZ</p>	<p>EL CAP DE SERVEI DE PROJECTES I OBRES</p> <p>L'ENGINYER CIVIL</p> <p>CARLOS LOZANO SÁNCHEZ</p>	<p>L'ENGINYER TÈCNIC D'OBRES PÚBLIQUES</p> <p>JOSÉ DIAQUE GARCÍA</p>	<p>ESCALES</p> <p>1:1000</p>	<p>TÍTOL DEL PLANOL</p> <p>PLANTA DETALL TOPOGRAFIA</p>	<p>PLANOL NÚM.</p> <p>04A</p>	<p>FULL</p> <p>9 DE 14</p>
	<p>Aquest document està a disposició de tots els interessats i pot ser consultat i copiat lliurement. Els drets de propietat intel·lectual i industrial de la Diputació de Tarragona no se'n podran generar còpies autèntiques segons la Llei 39/2015.</p>									

SIGNAT ELECTRÒNICAMENT PER: Carlos Lozano Sánchez - DNI \*\* (SIG) el dia 09/07/2020 a les 08:33:15  
 i CPISR-1 C José Mauricio Diaque García el dia 09/07/2020 a les 08:53:45

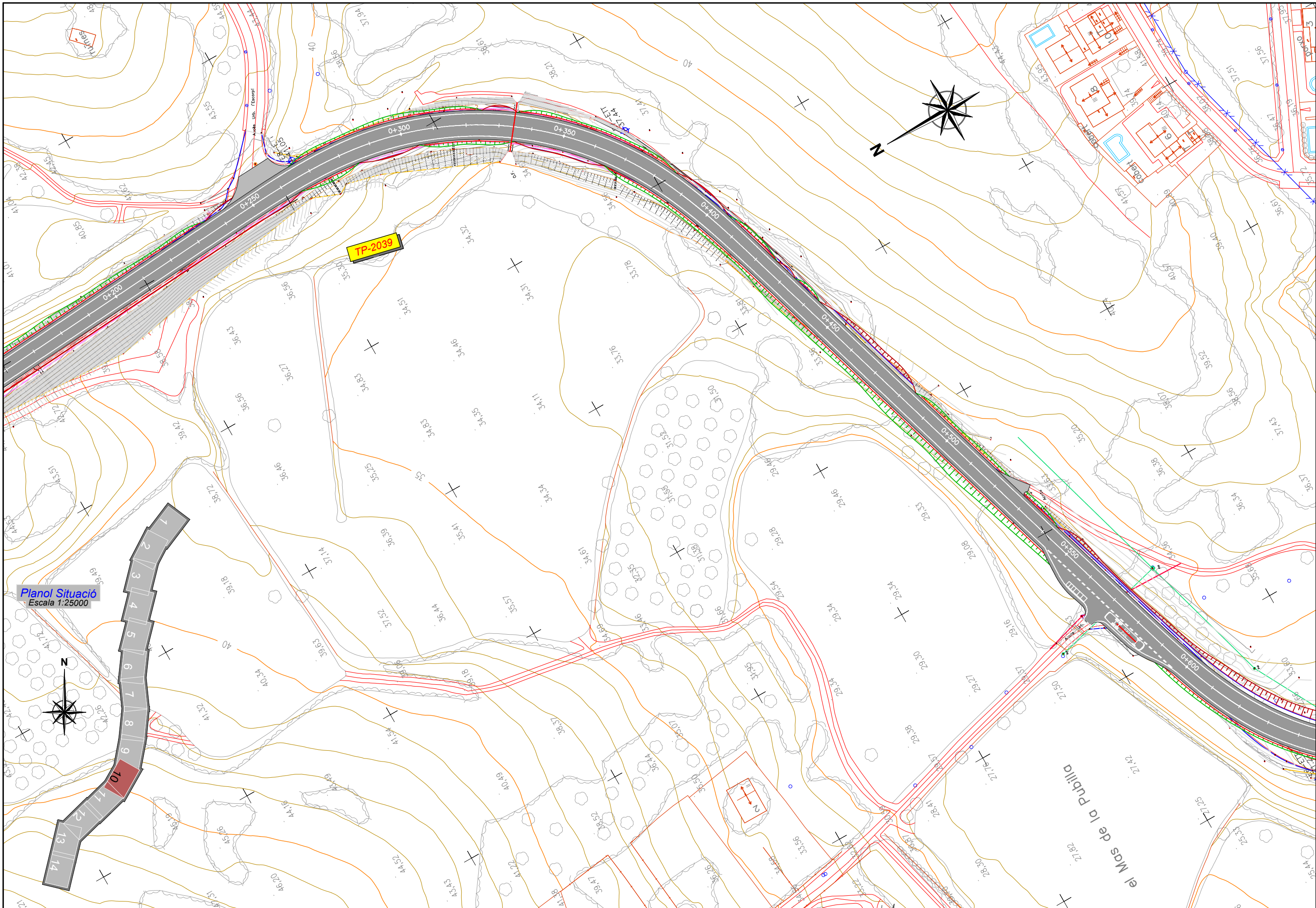

Planol Situació  
 Escala 1:25000

<p>DIPUTACIÓ DE TARRAGONA          SERVEI D'ASSISTÈNCIA AL TERRITORI</p>	<p>CLAU          P-05/2020</p>	<p>TÍTOL DEL PROJECTE          CONDICIONAMENT DE LA CARRETERA TP-2039 DEL CATLLAR          LA N-340. TRAM: T-203 A N-340.</p>	<p>DATA          JUNY 2020</p>	<p>EL CAP DE L'ÀREA DEL S.A.T.          L'ENGINYER DE CAMINS, CANALS I PORTS          JAUME VIDAL GONZÁLEZ</p>	<p>EL CAP DE SERVEI DE PROJECTES I OBRES          L'ENGINYER CIVIL          CARLOS LOZANO SÁNCHEZ</p>	<p>L'ENGINYER TÈCNIC D'OBRES PÚBLIQUES          JOSÉ DIAQUE GARCÍA</p>	<p>ESCALES          1:1000</p>	<p>TÍTOL DEL PLANOL          PLANTA DETALL TOPOGRAFIA</p>	<p>PLANOL NÚM.          04A          FULL          10 DE 14</p>
--	------------------------------------	---	------------------------------------	--	---	--	------------------------------------	---	---

SIGNAT ELECTRÒNICAMENT PER: Carlos Lozano Sánchez - DNI \*\* (SIG) el dia 09/07/2020 a les 08:33:15 i CPISR-1 C José Mauricio Diaque García el dia 09/07/2020 a les 08:53:45

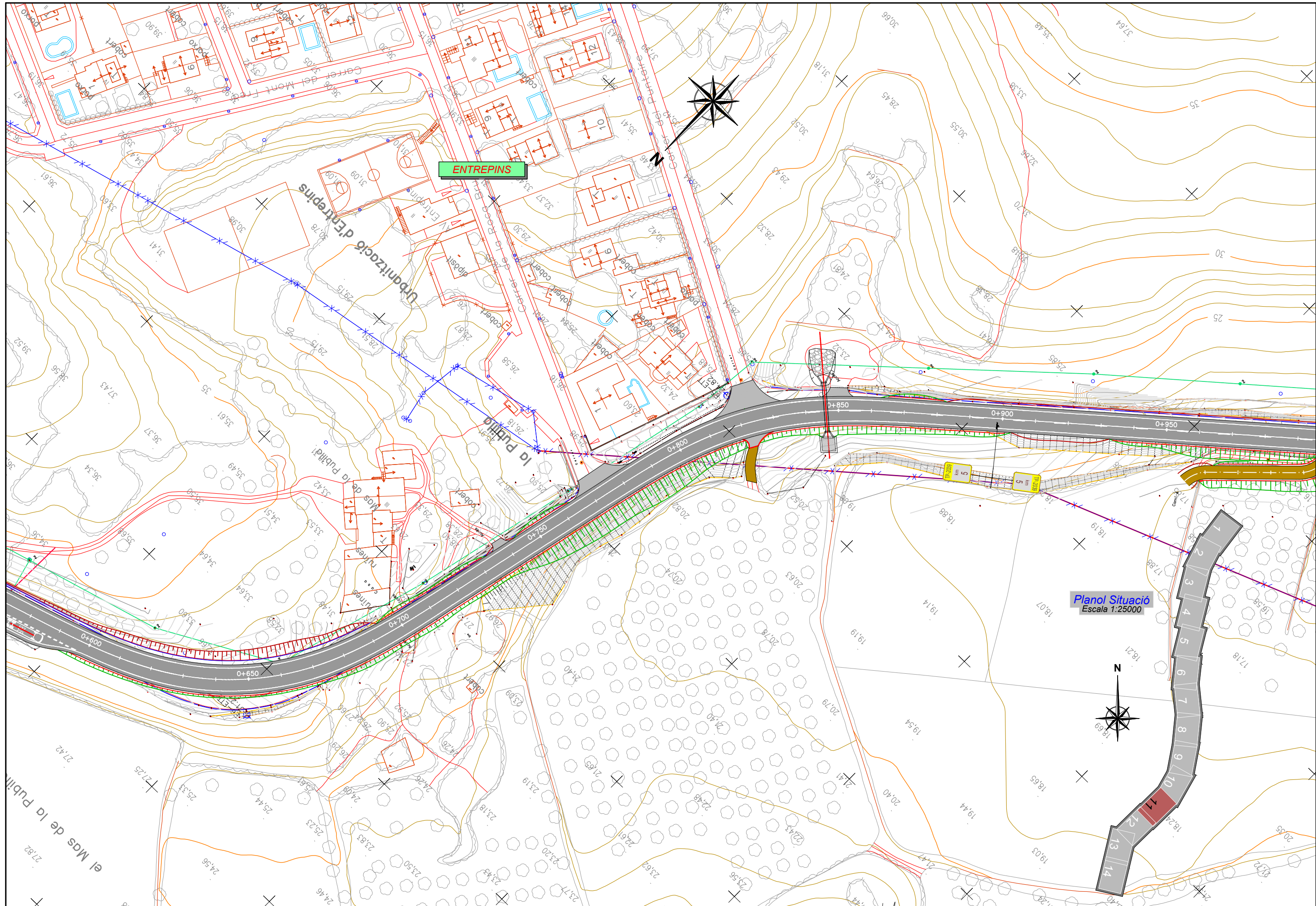

**ENTREPINS**

**Planol Situació**  
Escala 1:25000

<p>DIPUTACIÓ DE TARRAGONA</p> <p>SERVEI D'ASSISTÈNCIA AL TERRITORI</p>	<p>CLAU</p> <p>P-05/2020</p>	<p>TÍTOL DEL PROJECTE</p> <p>CONDICIONAMENT DE LA CARRETERA TP-2039 DEL CATLLAR</p> <p>A LA N-340. TRAMIT-203 A N-340.</p>	<p>DATA</p> <p>JUNY 2020</p>	<p>EL CAP DE L'ÀREA DEL S.A.T.</p> <p>L'ENGINYER DE CAMINS, CANALS I PORTS</p> <p>JAUME VIDAL GONZÁLEZ</p>	<p>EL CAP DE SERVEI DE PROJECTES I OBRES</p> <p>L'ENGINYER CIVIL</p> <p>CARLOS LOZANO SÁNCHEZ</p>	<p>L'ENGINYER TÈCNIC D'OBRES PÚBLIQUES</p> <p>JOSÉ DIAQUE GARCÍA</p>	<p>ESCALES</p> <p>1:1000</p>	<p>TÍTOL DEL PLANOL</p> <p>PLANTA DETALL TOPOGRAFIA</p>	<p>PLANOL NÚM.</p> <p>04A</p>	<p>FULL</p> <p>11 DE 14</p>
	<p>Aquest document està a disposició de l'administració i de l'usuari a través de les eines d'accés electrònic de la Seu Electrònica no se'n podran generar còpies autèntiques segons la Llei 39/2015.</p>									

SIGNAT ELECTRÒNICAMENT PER: Carlos Lozano Sánchez - DNI \*\* (SIG) el dia 09/07/2020 a les 08:33:15 i CPISR-L C José Mauricio Diaque García el dia 09/07/2020 a les 08:53:45

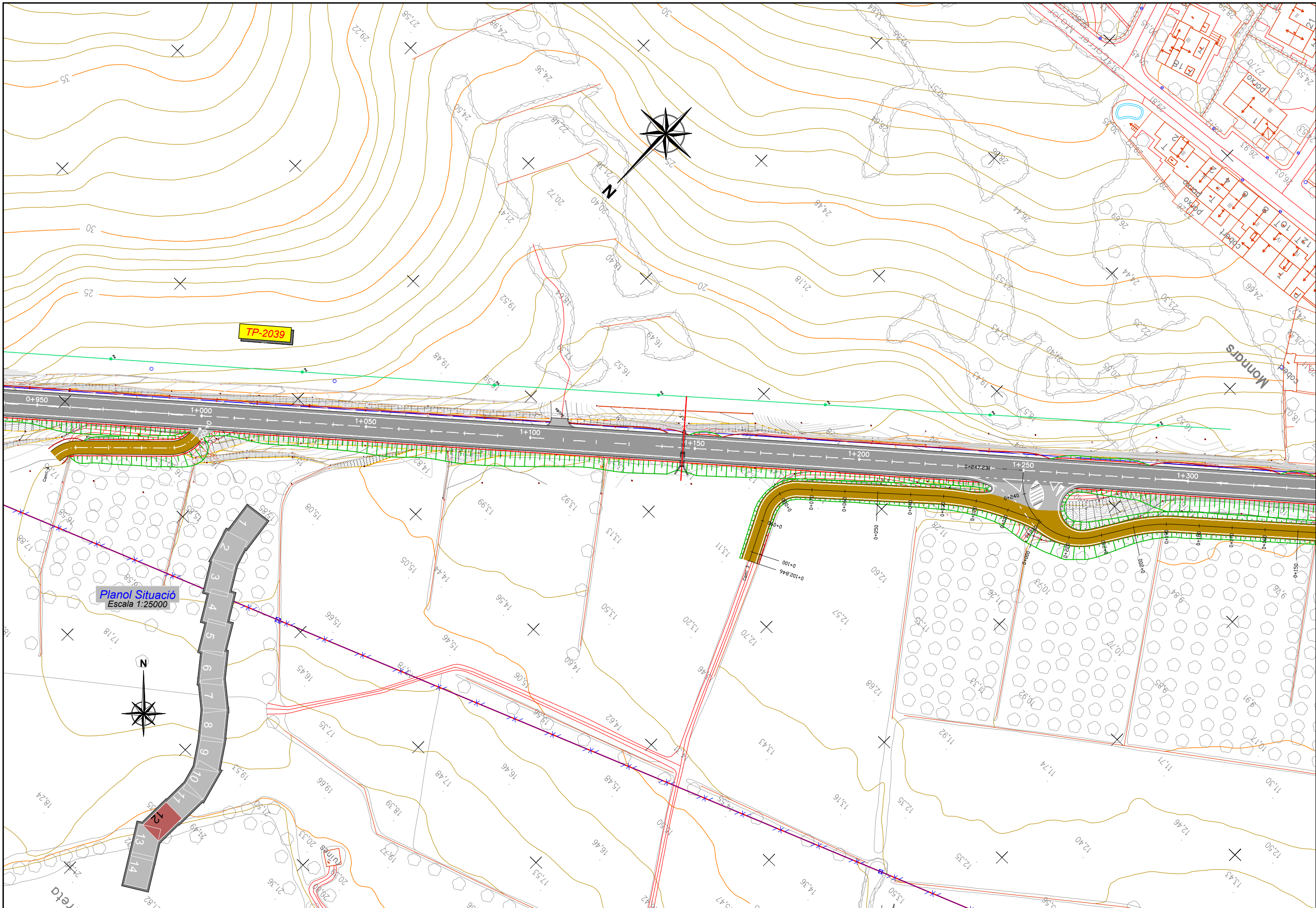

<p>DIPUTACIÓ DE TARRAGONA SERVEI D'ASSISTÈNCIA AL TERRITORI</p>	<p>CLAU P-05/2020</p>	<p>TÍTOL DEL PROJECTE CONDICIONAMENT DE LA CARRETERA TP-2039 DEL CATLLAR A LA N-340. TRAM: T-203 A N-340.</p>	<p>DATA JUNY 2020</p>	<p>EL CAP DE L'ÀREA DEL S.A.T. L'ENGINYER DE CAMINS, CANALS I PORTS JAUME VIDAL GONZÁLEZ</p>	<p>EL CAP DE SERVEI DE PROJECTES I OBRES L'ENGINYER CIVIL CARLOS LOZANO SÁNCHEZ</p>	<p>L'ENGINYER TÈCNIC D'OBRES PÚBLIQUES JOSÉ DIAQUE GARCÍA</p>	<p>ESCALES 1:1000</p>	<p>TÍTOL DEL PLANOL PLANTA DETALL TOPOGRAFIA</p>	<p>PLANOL NÚM. 04A</p>	<p>FULL 12 DE 14</p>
	<p>Aquest document està a disposició del públic i pot ser consultat en qualsevol moment a través del portal de transparència de la Diputació de Tarragona. Els documents que no es presenten en format digital no es podran generar còpies autèntiques segons la Llei 39/2015.</p>									

SIGNAT ELECTRÒNICAMENT PER:  
 Carlos Lozano Sánchez - DNI \*\* (SIG) el dia 08/07/2020 a les 22:19:58, Jaume Vidal González - DNI \*\* (SIG) el dia 09/07/2020 a les 08:33:15  
 i CPISR-L C José Mauricio Dique García el dia 09/07/2020 a les 08:53:45

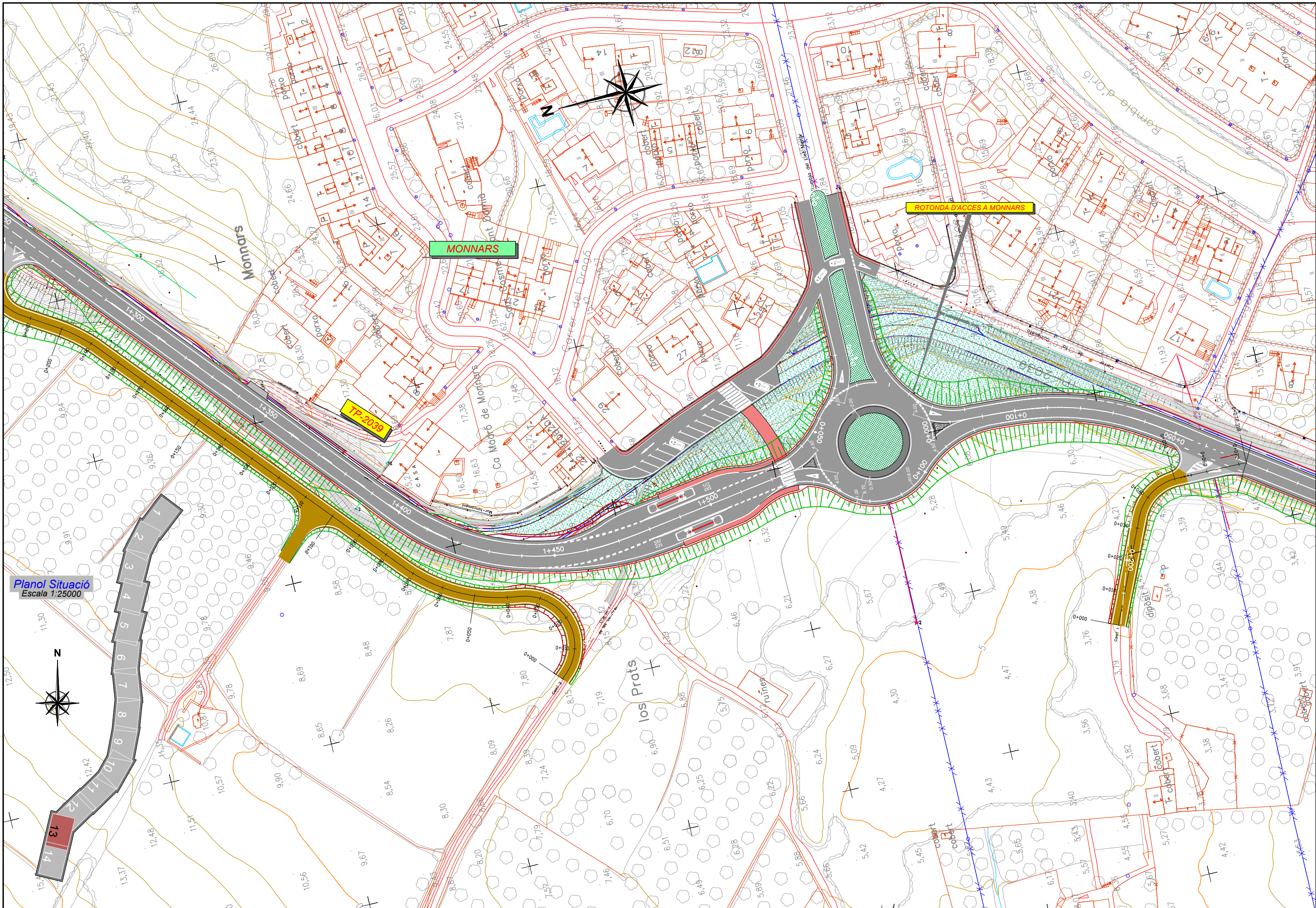

Planol Situació  
 Escala 1:25000

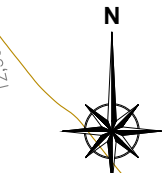

<p>DIPUTACIÓ DE TARRAGONA          SERVEI D'ASSISTÈNCIA AL TERRITORI</p>	<p>CLAU          P-05/2020</p>	<p>TÍTOL DEL PROJECTE          A- LA N-340: TRAM: T-203 A N-340.</p>	<p>DATA          JUNY 2020</p>	<p>EL CAP DE L'ÀREA DEL S.A.T.          L'ENGINYER DE CAMINS, CANALS I PORTS          JAUME VIDAL GONZÁLEZ</p>	<p>EL CAP DE SERVEI DE PROJECTES I OBRES          L'ENGINYER CIVIL          CARLOS LOZANO SÁNCHEZ</p>	<p>L'ENGINYER TÈCNIC D'OBRES PÚBLIQUES          JOSÉ DIAQUE GARCÍA</p>	<p>ESCALES          1:1000</p>	<p>TÍTOL DEL PLANOL          PLANTA DETALL TOPOGRAFIA</p>	<p>PLANOL NÚM.          04A          FULL          13 DE 14</p>
--	------------------------------------	--	------------------------------------	--	---	--	------------------------------------	---	---



SIGNAT ELECTRÒNICAMENT PER:  
 Carlos Lozano Sánchez - DNI \*\* (SIG) el dia 08/07/2020 a les 22:13:58; Jaume Vidal González - DNI \*\* (SIG) el dia 09/07/2020 a les 08:33:15  
 i CPISR-L C José Mauricio Diaque García el dia 09/07/2020 a les 08:53:45

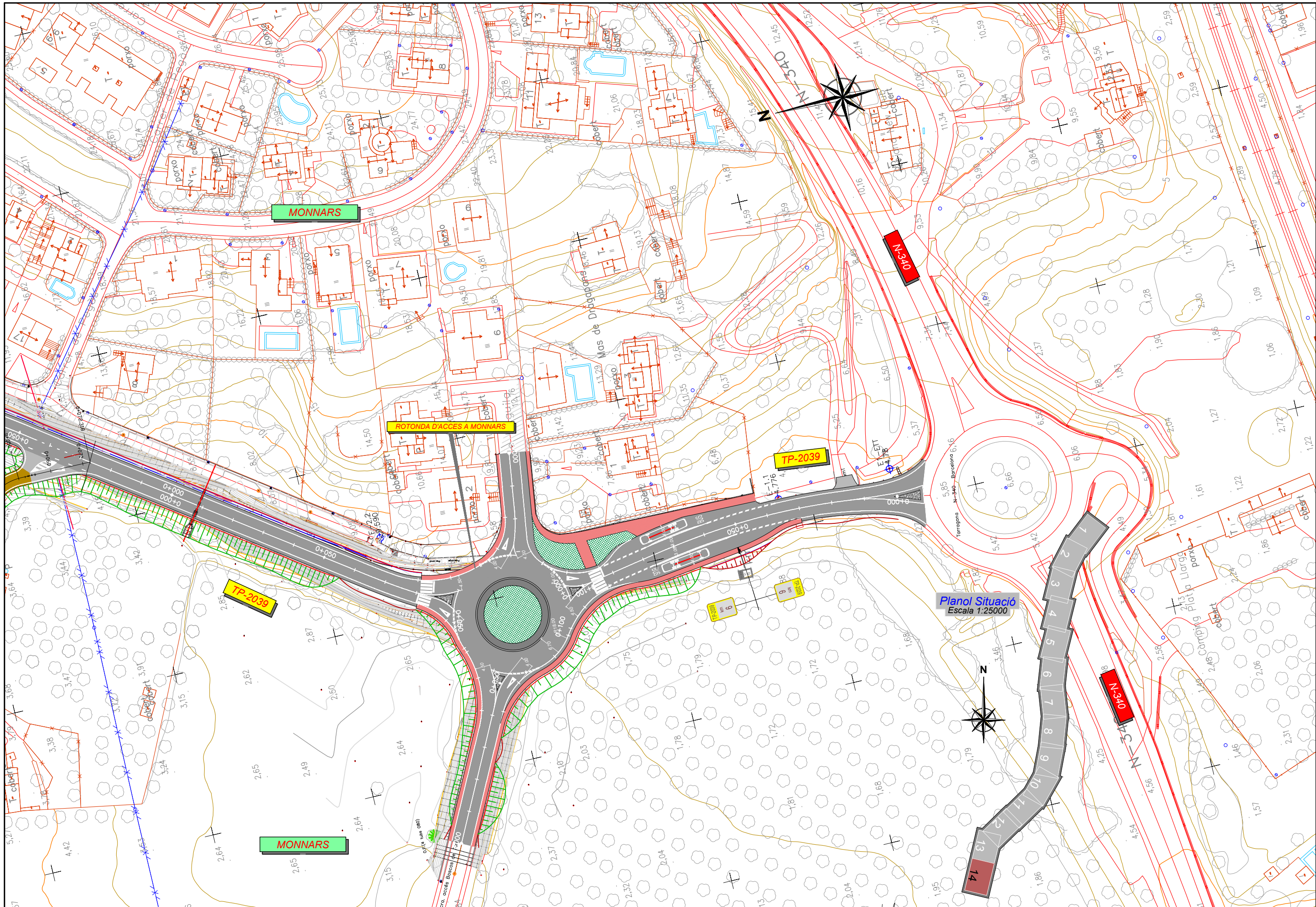

DIPUTACIÓ DE TARRAGONA SERVEI D'ASSISTÈNCIA AL TERRITORI	CLAU P-05/2020	TÍTOL DEL PROJECTE A- LA N-340: TRAMIT-203 A N-340.	DATA JUNY 2020	EL CAP DE L'ÀREA DEL S.A.T. L'ENGINYER DE CAMINS, CANALS I PORTS JAUME VIDAL GONZÁLEZ	EL CAP DE SERVEI DE PROJECTES I OBRES L'ENGINYER CIVIL CARLOS LOZANO SÁNCHEZ	L'ENGINYER TÈCNIC D'OBRES PÚBLIQUES JOSÉ DIAQUE GARCÍA	ESCALES 1:1000	TÍTOL DEL PLANOL PLANTA DETALL TOPOGRAFIA	PLANOL NÚM. 04A	FULL 14 DE 14
	Aquest document està a disposició de tots els interessats i es pot consultar a través de la web de la Diputació de Tarragona. No es podran generar còpies autèntiques segons la Llei 39/2015.									

SIGNAT ELECTRÒNICAMENT PER: Carlos Lozano Sánchez - DNI \*\* (SIG) el dia 09/07/2020 a les 08:33:15  
 i CPISR-L C José Mauricio Diaque García el dia 09/07/2020 a les 08:53:45



Planol Situació  
 Escala 1:25000

	CLAU P-05/2020	TITOL DEL PROJECTE CONDICIONAMENT DE LA CARRETERA TP-2039 DEL CATLLAR A LA N-340. TRAM: T-203 A N-340.	DATA JUNY 2020	EL CAP DE L'ÀREA DEL S.A.T. L'ENGINYER DE CAMINS, CANALS I PORTS JAUME VIDAL GONZÁLEZ	EL CAP DE SERVEI DE PROJECTES I OBRES L'ENGINYER CIVIL CARLOS LOZANO SÁNCHEZ	L'ENGINYER TÈCNIC D'OBRES PÚBLIQUES JOSÉ DIAQUE GARCÍA	ESCALES 1:1000	TITOL DEL PLANOL PLANTA DETALL ORTOFOTO	PLANOL NÚM. 04B	FULL 1 DE 14
	Aquest document està a l'abast de tothom a través del sistema d'informació documental de la Diputació de Tarragona. Els documents que s'hi troben són autèntics i originals. Els documents que no són autèntics i originals no es podran generar còpies autèntiques segons la Llei 39/2015.									

SIGNAT ELECTRÒNICAMENT PER: Carlos Lozano Sánchez - DNI \*\* (SIG) el dia 09/07/2020 a les 08:33:15  
 1 CPISR-1 C José Mauricio Diaque Garcia el dia 09/07/2020 a les 08:53:45



Planol Situació  
 Escala 1:25000

DIPUTACIÓ DE TARRAGONA SERVEI D'ASSISTÈNCIA AL TERRITORI	CLAU P-05/2020	TÍTOL DEL PROJECTE CONDICIONAMENT DE LA CARRETERA TP-2039 DEL CATLLAR A LA N-340. TRAM: T-203 A N-340.	DATA JUNY 2020	EL CAP DE L'ÀREA DEL S.A.T. L'ENGINYER DE CAMINS, CANALS I PORTS JAUME VIDAL GONZÁLEZ	EL CAP DE SERVEI DE PROJECTES I OBRES L'ENGINYER CIVIL CARLOS LOZANO SÁNCHEZ	L'ENGINYER TÈCNIC D'OBRES PÚBLIQUES JOSÉ DIAQUE GARCÍA	ESCALES 1:1000	TÍTOL DEL PLANOL PLANTA DETALL ORTOFOTO	PLANOL NÚM. 04B	FULL 2 DE 14
	Aquest document està a l'abast de tothom. El seu ús i la seva modificació documental de Diputació de Tarragona no es podran generar còpies autèntiques segons la Llei 39/2015.									

SIGNAT ELECTRÒNICAMENT PER:  
 Carlos Lozano Sánchez - DNI \*\* (SIG) el dia 09/07/2020 a les 08:33:15  
 i CPISR-L C José Mauricio Diaque Garcia el dia 09/07/2020 a les 08:53:45

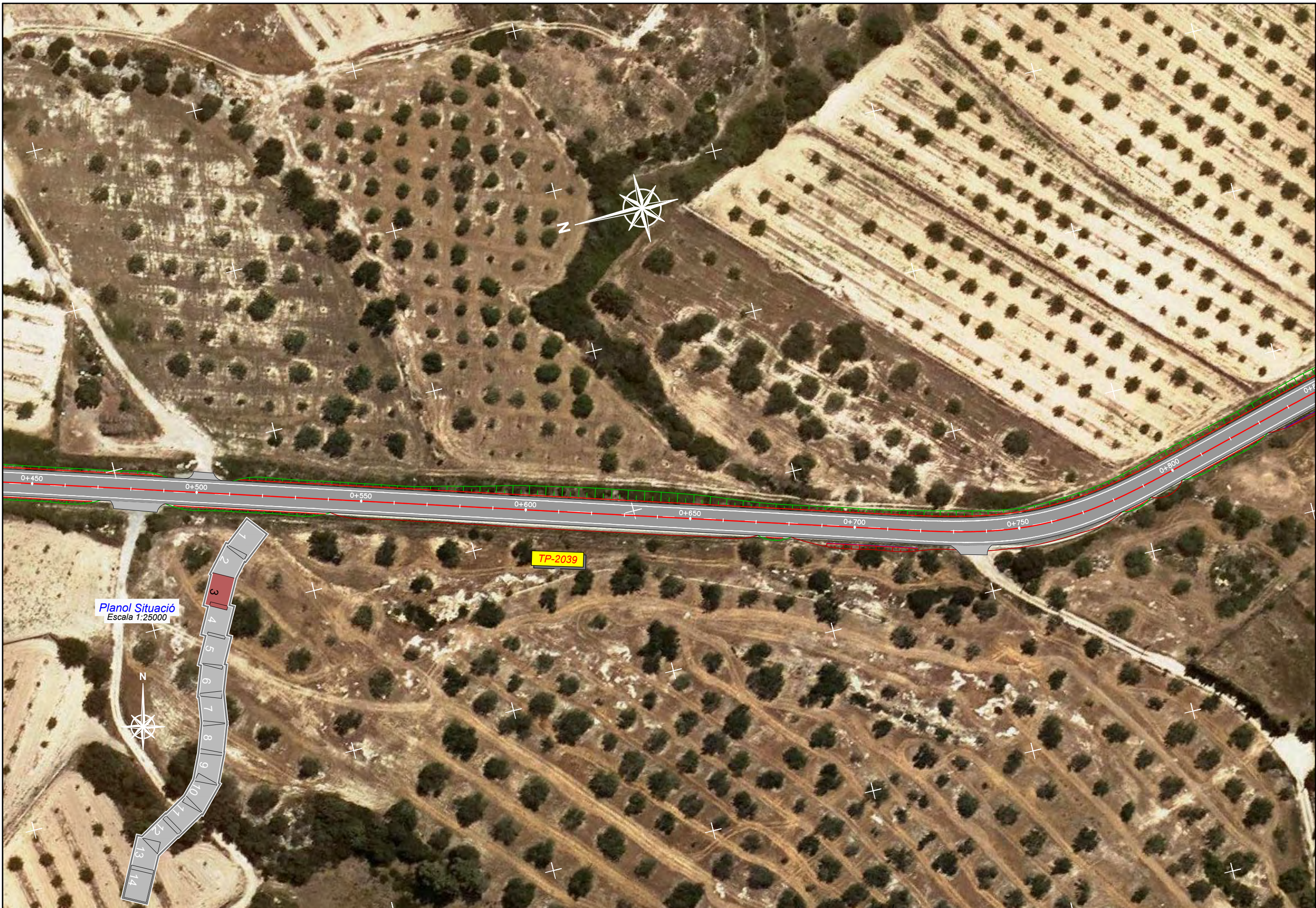

Planol Situació  
 Escala 1:25000

<p>DIPUTACIÓ DE TARRAGONA</p> <p>SERVEI D'ASSISTÈNCIA AL TERRITORI</p>	CLAU P-05/2020	TITOL DEL PROJECTE CONDICIONAMENT DE LA CARRETERA TP-2039 DEL CATLLAR A LA N-340. TRAM: T-203 A N-340.	DATA JUNY 2020	EL CAP DE L'ÀREA DEL S.A.T. L'ENGINYER DE CAMINS, CANALS I PORTS JAUME VIDAL GONZÁLEZ	EL CAP DE SERVEI DE PROJECTES I OBRES L'ENGINYER CIVIL CARLOS LOZANO SÁNCHEZ	L'ENGINYER TÈCNIC D'OBRES PÚBLIQUES JOSÉ DIAQUE GARCÍA	ESCALES 1:1000	TITOL DEL PLÀNOL PLANTA DETALL ORTOFOTO	PLÀNOL NÚM. 04B	FULL 3 DE 14
	Aquest document està a l'abast de tothom. El seu ús i la seva difusió són lliures, però sense perjudici de la propietat intel·lectual. Els drets de propietat intel·lectual i industrial de la Diputació de Tarragona no es podran generar còpies autèntiques segons la Llei 39/2015.									

SIGNAT ELECTRÒNICAMENT PER: Carlos Lozano Sánchez - DNI \*\* (SIG) el dia 09/07/2020 a les 08:33:15  
 i CPISR-L C José Mauricio Diaque Garcia el dia 09/07/2020 a les 08:53:45



<p>DIPUTACIÓ DE TARRAGONA SERVEI D'ASSISTÈNCIA AL TERRITORI</p>	<p>CLAU</p> <p>P-05/2020</p>	<p>TÍTOL DEL PROJECTE</p> <p>CONDICIONAMENT DE LA CARRETERA TP-2039 DEL CATLLAR</p> <p>LA N-340 TRAM: T-203 A N-340</p>	<p>DATA</p> <p>JUNY 2020</p>	<p>EL CAP DE L'ÀREA DEL S.A.T.</p> <p>L'ENGINYER DE CAMINS, CANALS I PORTS</p> <p>JAUME VIDAL GONZÁLEZ</p>	<p>EL CAP DE SERVEI DE PROJECTES I OBRES</p> <p>L'ENGINYER CIVIL</p> <p>CARLOS LOZANO SÁNCHEZ</p>	<p>L'ENGINYER TÈCNIC D'OBRES PÚBLIQUES</p> <p>JOSE DIAQUE GARCIA</p>	<p>ESCALES</p> <p>1:1000</p>	<p>TÍTOL DEL PLÀNOL</p> <p>PLANTA DETALL ORTOFOTO</p>	<p>PLÀNOL NÚM.</p> <p>04B</p>	<p>FULL</p> <p>4 DE 14</p>
	<p>Aquest document està a l'abast de l'estudi documental de Diputació de Tarragona. Els documents originals de la Seua Electrònica no se'n podran generar còpies autèntiques segons la Llei 39/2015.</p>									

SIGNAT ELECTRÒNICAMENT PER: Carlos Lozano Sánchez - DNI \*\* (SIG) el dia 09/07/2020 a les 08:33:15  
 i CPISR-L C José Mauricio Diaque Garcia el dia 09/07/2020 a les 08:53:45



DIPUTACIÓ DE TARRAGONA SERVEI D'ASSISTÈNCIA AL TERRITORI	CLAU <b>P-05/2020</b>	TÍTOL DEL PROJECTE <b>CONDICIONAMENT DE LA CARRETERA TP-2039 DEL CATLLAR</b> <small>LA N-340 TRAM: 1-203 A N-340.</small>	DATA <b>JUNY 2020</b>	EL CAP DE L'ÀREA DEL S.A.T. L'ENGINYER DE CAMINS, CANALS I PORTS <small>JAUME VIDAL GONZÁLEZ</small>	EL CAP DE SERVEI DE PROJECTES I OBRES L'ENGINYER CIVIL <small>CARLOS LOZANO SÁNCHEZ</small>	L'ENGINYER TÈCNIC D'OBRES PÚBLIQUES <small>JOSÉ DIAQUE GARCÍA</small>	ESCALES <b>1:1000</b>	TÍTOL DEL PLÀNOL <b>PLANTA DETALL ORTOFOTO</b>	PLÀNOL NÚM. <b>04B</b>	FULL <b>5 DE 14</b>
	<small>Aquest document està a l'abast de qualsevol usuari a través del servei d'assistència documental de Diputació de Tarragona. Els documents originals de la Seua Electrònica no se'n podran generar còpies autèntiques segons la Llei 39/2015.</small>									

SIGNAT ELECTRÒNICAMENT PER:  
 Carlos Lozano Sánchez - DNI \*\* (SIG) el dia 08/07/2020 a les 22:13:58; Jaume Vidal González - DNI \*\* (SIG) el dia 09/07/2020 a les 08:33:15  
 i CPISR-L C José Mauricio Diaque García el dia 09/07/2020 a les 08:53:45



Planol Situació  
 Escala 1:25000

DIPUTACIÓ DE TARRAGONA SERVEI D'ASSISTÈNCIA AL TERRITORI	CLAU P-05/2020	TÍTOL DEL PROJECTE CONDICIONAMENT DE LA CARRETERA TP-2039 DEL CATLLAR LA N-340 TRAM: T-203 A N-340	DATA JUNY 2020	EL CAP DE L'ÀREA DEL S.A.T. L'ENGINYER DE CAMINS, CANALS I PORTS JAUME VIDAL GONZÁLEZ	EL CAP DE SERVEI DE PROJECTES I OBRES L'ENGINYER CIVIL CARLOS LOZANO SÁNCHEZ	L'ENGINYER TÈCNIC D'OBRES PÚBLIQUES JOSÉ DIAQUE GARCÍA	ESCALES 1:1000	TÍTOL DEL PLÀNOL PLANTA DETALL ORTOFOTO	PLÀNOL NÚM. 04B	FULL 6 DE 14
	Aquest document està a l'abast de tothom i s'ha generat electrònicament a partir de la informació registrada en el Registre de la Seu Electrònica de la Diputació de Tarragona. Els documents originals no es podran generar còpies autèntiques segons la Llei 39/2015.									

SIGNAT ELECTRÒNICAMENT PER: Carlos Lozano Sánchez - DNI \*\* (SIG) el dia 09/07/2020 a les 08:33:15 i CPISR-L C José Mauricio Diaque Garcia el dia 09/07/2020 a les 08:53:45



Plano Situació  
Escala 1:25000

<p>DIPUTACIÓ DE TARRAGONA SERVEI D'ASSISTÈNCIA AL TERRITORI</p>	<p>CLAU</p> <p>P-05/2020</p>	<p>TÍTOL DEL PROJECTE</p> <p>CONDICIONAMENT DE LA CARRETERA TP-2039 DEL CATLLAR</p> <p>A LA N-340. TRAM: T-203 A N-340.</p>	<p>DATA</p> <p>JUNY 2020</p>	<p>EL CAP DE L'ÀREA DEL S.A.T.</p> <p>L'ENGINYER DE CAMINS, CANALS I PORTS</p> <p>JAUME VIDAL GONZÁLEZ</p>	<p>EL CAP DE SERVEI DE PROJECTES I OBRES</p> <p>L'ENGINYER CIVIL</p> <p>CARLOS LOZANO SÁNCHEZ</p>	<p>L'ENGINYER TÈCNIC D'OBRES PÚBLIQUES</p> <p>JOSE DIAQUE GARCIA</p>	<p>ESCALES</p> <p>1:1000</p>	<p>TÍTOL DEL PLÀNOL</p> <p>PLANTA DETALL ORTOFOTO</p>	<p>PLÀNOL NÚM.</p> <p>04B</p>	<p>FULL</p> <p>7 DE 14</p>
	<p>Aquest document està a disposició del públic i està subjecte a l'obligació documental de Diputació de Tarragona. Els documents originals no es podran generar còpies autèntiques segons la Llei 39/2015.</p>									



SIGNAT ELECTRÒNICAMENT PER: Carlos Lozano Sánchez - DNI \*\* (SIG) el dia 08/07/2020 a les 22:19:58; Jaume Vidal González - DNI \*\* (SIG) el dia 09/07/2020 a les 08:33:15 i CPISR-L C José Mauricio Diaque García el dia 09/07/2020 a les 08:53:45

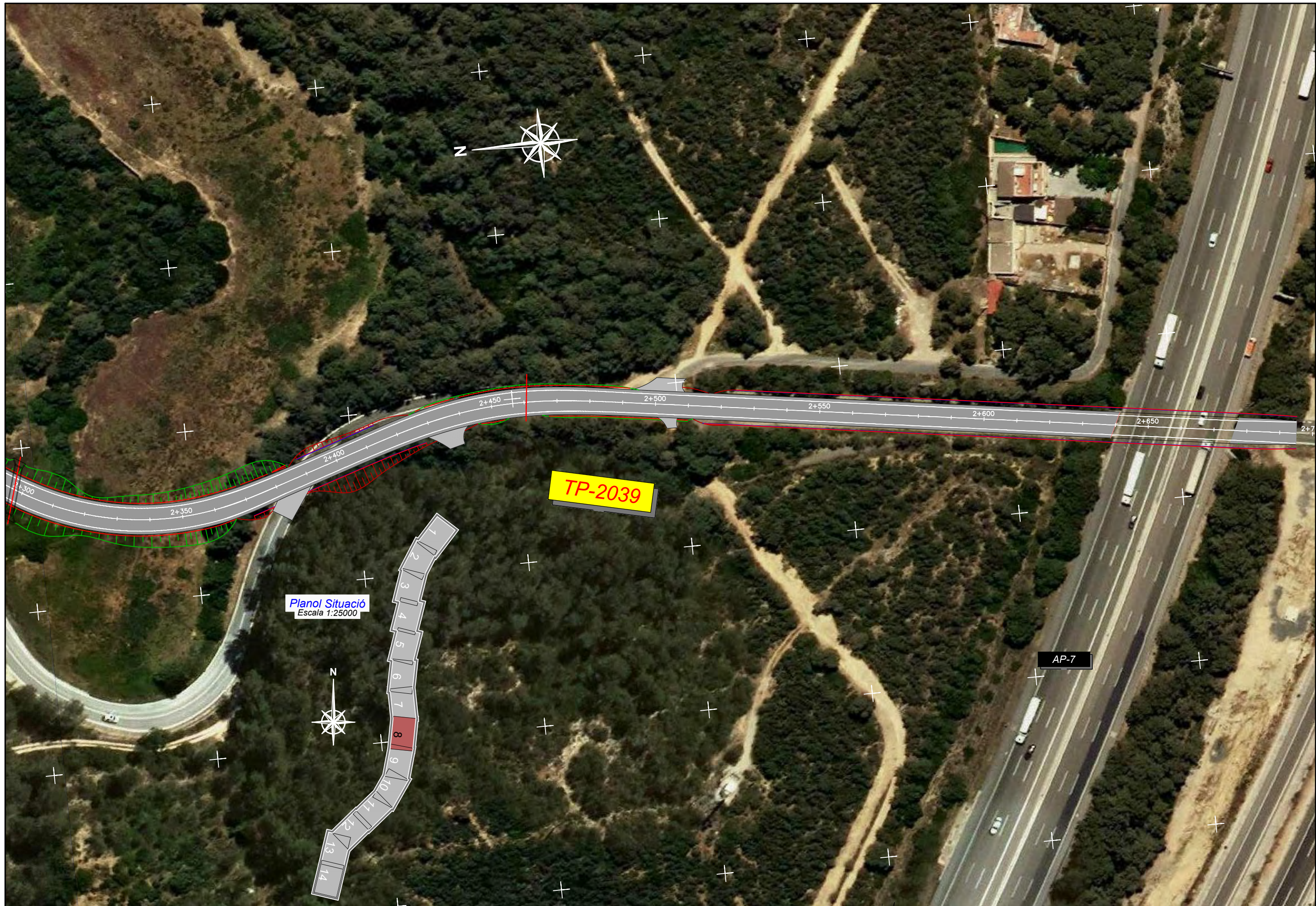

DIPUTACIÓ DE TARRAGONA SERVEI D'ASSISTÈNCIA AL TERRITORI	CLAU P-05/2020	TÍTOL DEL PROJECTE CONDICIONAMENT DE LA CARRETERA TP-2039 DEL CATLLAR A LA N-340. TRAM: T-203 A N-340.	DATA JUNY 2020	EL CAP DE L'ÀREA DEL S.A.T. L'ENGINYER DE CAMINS, CANALS I PORTS JAUME VIDAL GONZÁLEZ	EL CAP DE SERVEI DE PROJECTES I OBRES L'ENGINYER CIVIL CARLOS LOZANO SÁNCHEZ	L'ENGINYER TÈCNIC D'OBRES PÚBLIQUES JOSÉ DIAQUE GARCÍA	ESCALES 1:1000	TÍTOL DEL PLÀNOL PLANTA DETALL ORTOFOTO	PLÀNOL NÚM. 04B	FULL 8 DE 14
	Aquest document està a l'abast de tothom i s'ha generat a partir d'un document digital de Diputació de Tarragona. Els documents originals no es podran generar còpies autèntiques segons la Llei 39/2015.									

SIGNAT ELECTRÒNICAMENT PER:  
 Carlos Lozano Sánchez - DNI \*\* (SIG) el dia 08/07/2020 a les 22:19:58; Jaume Vidal González - DNI \*\* (SIG) el dia 09/07/2020 a les 08:33:15  
 i CPISR-L C José Mauricio Diaque García el dia 09/07/2020 a les 08:53:45

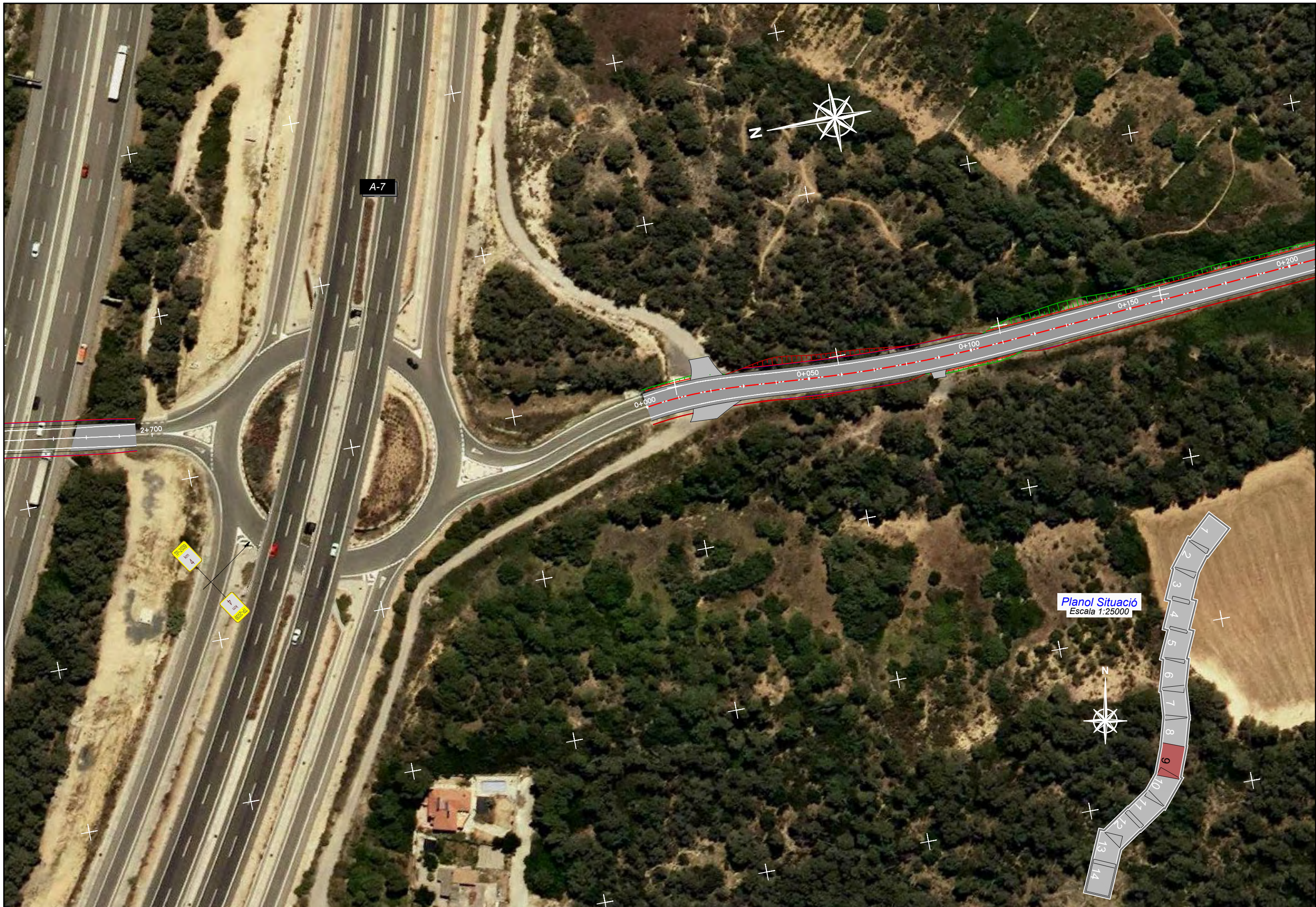

DIPUTACIÓ DE TARRAGONA SERVEI D'ASSISTÈNCIA AL TERRITORI	CLAU P-05/2020	TITOL DEL PROJECTE CONDICIONAMENT DE LA CARRETERA TP-2039 DEL CATLLAR A LA N-340. TRAM: T-203 A N-340.	DATA JUNY 2020	EL CAP DE L'ÀREA DEL S.A.T. L'ENGINYER DE CAMINS, CANALS I PORTS JAUME VIDAL GONZÁLEZ	EL CAP DE SERVEI DE PROJECTES I OBRES L'ENGINYER CIVIL CARLOS LOZANO SÁNCHEZ	L'ENGINYER TÈCNIC D'OBRES PÚBLIQUES JOSÉ DIAQUE GARCÍA	ESCALES 1:1000	TITOL DEL PLÀNOL PLANTA DETALL ORTOFOTO	PLÀNOL NÚM. 04B	FULL 9 DE 14
	Aquest document està a l'abast de tothom a través del sistema d'informació documental de Diputació de Tarragona. Els documents dipositats en aquest sistema de la Seu Electrònica no se'n podran generar còpies autèntiques segons la Llei 39/2015.									

SIGNAT ELECTRÒNICAMENT PER: Carlos Lozano Sánchez - DNI \*\* (SIG) el dia 09/07/2020 a les 08:33:15 i CPISR-L C José Mauricio Diaque Garcia el dia 09/07/2020 a les 08:53:45



Planol Situació  
Escala 1:25000



<p>DIPUTACIÓ DE TARRAGONA SERVEI D'ASSISTÈNCIA AL TERRITORI</p>	<p>CLAU</p> <p>P-05/2020</p>	<p>TÍTOL DEL PROJECTE</p> <p>CONDICIONAMENT DE LA CARRETERA TP-2039 DEL CATLLAR</p> <p>LA N-340. TRAM: T-203 A N-340.</p>	<p>DATA</p> <p>JUNY 2020</p>	<p>EL CAP DE L'ÀREA DEL S.A.T. L'ENGINYER DE CAMINS, CANALS I PORTS</p> <p>JAUME VIDAL GONZÁLEZ</p>	<p>EL CAP DE SERVEI DE PROJECTES I OBRES L'ENGINYER CIVIL</p> <p>CARLOS LOZANO SÁNCHEZ</p>	<p>L'ENGINYER TÈCNIC D'OBRES PÚBLIQUES</p> <p>JOSÉ DIAQUE GARCÍA</p>	<p>ESCALES</p> <p>1:1000</p>	<p>TÍTOL DEL PLÀNOL</p> <p>PLANTA DETALL ORTOFOTO</p>	<p>PLÀNOL NÚM.</p> <p>04B</p>	<p>FULL</p> <p>10 DE 14</p>
	<p>Aquest document està a l'abast del públic i té caràcter d'informació pública. Els interessats podran consultar-lo i obtenir-ne còpies autèntiques segons la Llei 39/2015.</p>									

SIGNAT ELECTRÒNICAMENT PER: Carlos Lozano Sánchez - DNI \*\* (SIG) el dia 09/07/2020 a les 08:33:15 i CPISR-L C José Mauricio Diaque Garcia el dia 09/07/2020 a les 08:53:45



Plano Situació  
Escala 1:25000

<p>DIPUTACIÓ DE TARRAGONA SERVEI D'ASSISTÈNCIA AL TERRITORI</p>	<p>CLAU P-05/2020</p>	<p>TÍTOL DEL PROJECTE CONDICIONAMENT DE LA CARRETERA TP-2039 DEL CATLLAR LA N-340 TRAM: T-203 A N-340</p>	<p>DATA JUNY 2020</p>	<p>EL CAP DE L'ÀREA DEL S.A.T. L'ENGINYER DE CAMINS, CANALS I PORTS JAUME VIDAL GONZÁLEZ</p>	<p>EL CAP DE SERVEI DE PROJECTES I OBRES L'ENGINYER CIVIL CARLOS LOZANO SÁNCHEZ</p>	<p>L'ENGINYER TÈCNIC D'OBRES PÚBLIQUES JOSE DIAQUE GARCIA</p>	<p>ESCALES 1:1000</p>	<p>TÍTOL DEL PLÀNOL PLANTA DETALL ORTOFOTO</p>	<p>PLÀNOL NÚM. 04B</p>	<p>FULL 11 DE 14</p>
	<p>Aquest document està a l'abast del públic i està subjecte a l'Accés obert de l'Administració de la Diputació de Tarragona. Els documents originals de la Seua Electrònica no se'n podran generar còpies autèntiques segons la Llei 39/2015.</p>									

SIGNAT ELECTRÒNICAMENT PER: Carlos Lozano Sánchez - DNI \*\* (SIG) el dia 08/07/2020 a les 22:19:58, Jaume Vidal González - DNI \*\* (SIG) el dia 09/07/2020 a les 08:33:15 i CPISR-L C José Mauricio Diaque Garcia el dia 09/07/2020 a les 08:53:45



Planol Situació  
Escala 1:25000



	CLAU P-05/2020	TITOL DEL PROJECTE CONDICIONAMENT DE LA CARRETERA TP-2039 DEL CATLLAR	DATA JUNY 2020	EL CAP DE L'ÀREA DEL S.A.T. L'ENGINYER DE CAMINS, CANALS I PORTS JAUME VIDAL GONZÁLEZ	EL CAP DE SERVEI DE PROJECTES I OBRES L'ENGINYER CIVIL CARLOS LOZANO SÁNCHEZ	L'ENGINYER TÈCNIC D'OBRES PÚBLIQUES JOSÉ DIAQUE GARCÍA	ESCALES 1:1000	TITOL DEL PLÀNOL PLANTA DETALL ORTOFOTO	PLÀNOL N.ºM. 04B	FULL 12 DE 14
	Aquest document està a l'abast de l'usuari a través del sistema d'informació geogràfica de la Diputació de Tarragona. Els documents originals de la Diputació de Tarragona no es podran generar còpies autèntiques segons la Llei 39/2015.									

SIGNAT ELECTRÒNICAMENT PER:  
Carlos Lozano Sánchez - DNI \*\* (SIG) el dia 08/07/2020 a les 22:19:58; Jaume Vidal González - DNI \*\* (SIG) el dia 09/07/2020 a les 08:33:15  
i CPISR-L C José Mauricio Diaque García el dia 09/07/2020 a les 08:53:45



Planol Situació  
Escala 1:25000

 <b>DIPUTACIÓ DE TARRAGONA</b> SERVEI D'ASSISTÈNCIA AL TERRITORI	CLAU P-05/2020	TÍTOL DEL PROJECTE CONDICIONAMENT DE LA CARRETERA TP-2039 DEL CATLLAR A LA N-340. TRAM: T-203 A N-340.	DATA JUNY 2020	EL CAP DE L'ÀREA DEL S.A.T. L'ENGINYER DE CAMINS, CANALS I PORTS JAUME VIDAL GONZÁLEZ	EL CAP DE SERVEI DE PROJECTES I OBRES L'ENGINYER CIVIL CARLOS LOZANO SÁNCHEZ	L'ENGINYER TÈCNIC D'OBRES PÚBLIQUES JOSE DIAQUE GARCIA	ESCALES 1:1000	TÍTOL DEL PLANOL PLANTA DETALL ORTOFOTO	PLANOL NÚM. 04B	FULL 13 DE 14
--	-------------------	--	----------------------	---	--	---	-------------------	---	--------------------	------------------

Aquest document està a l'abast de tothom a través del sistema d'informació geogràfica de Diputació de Tarragona. Els documents originals no es podran generar còpies autèntiques segons la Llei 39/2015.

SIGNAT ELECTRÒNICAMENT PER: Carlos Lozano Sánchez - DNI \*\* (SIG) el dia 09/07/2020 a les 08:33:15 i CPISR-L C José Mauricio Diaque Garcia el dia 09/07/2020 a les 08:53:45



Plano Situació  
Escala 1:25000

<p>DIPUTACIÓ DE TARRAGONA SERVEI D'ASSISTÈNCIA AL TERRITORI</p>	<p>CLAU P-05/2020</p>	<p>TÍTOL DEL PROJECTE CONDICIONAMENT DE LA CARRETERA TP-2039 DEL CATLLAR A LA N-340. TRAM: T-203 A N-340.</p>	<p>DATA JUNY 2020</p>	<p>EL CAP DE L'ÀREA DEL S.A.T. L'ENGINYER DE CAMINS, CANALS I PORTS JAUME VIDAL GONZÁLEZ</p>	<p>EL CAP DE SERVEI DE PROJECTES I OBRES L'ENGINYER CIVIL CARLOS LOZANO SÁNCHEZ</p>	<p>L'ENGINYER TÈCNIC D'OBRES PÚBLIQUES JOSE DIAQUE GARCIA</p>	<p>ESCALES 1:1000</p>	<p>TÍTOL DEL PLANOL PLANTA DETALL ORTOFOTO</p>	<p>PLANOL NÚM. 04B</p>	<p>FULL 14 DE 14</p>
	<p>Aquest document està a l'abast de tothom a través del sistema d'informació documental de Diputació de Tarragona. Els documents dipositats a la Seua Electrònica no se'n podran generar còpies autèntiques segons la Llei 39/2015.</p>									

SIGNAT ELECTRÒNICAMENT PER: Carlos Lozano Sánchez - DNI \*\* (SIG) el dia 09/07/2020 a les 08:33:15  
1 CPISR-1 C José Mauricio Dique García el dia 09/07/2020 a les 08:53:45

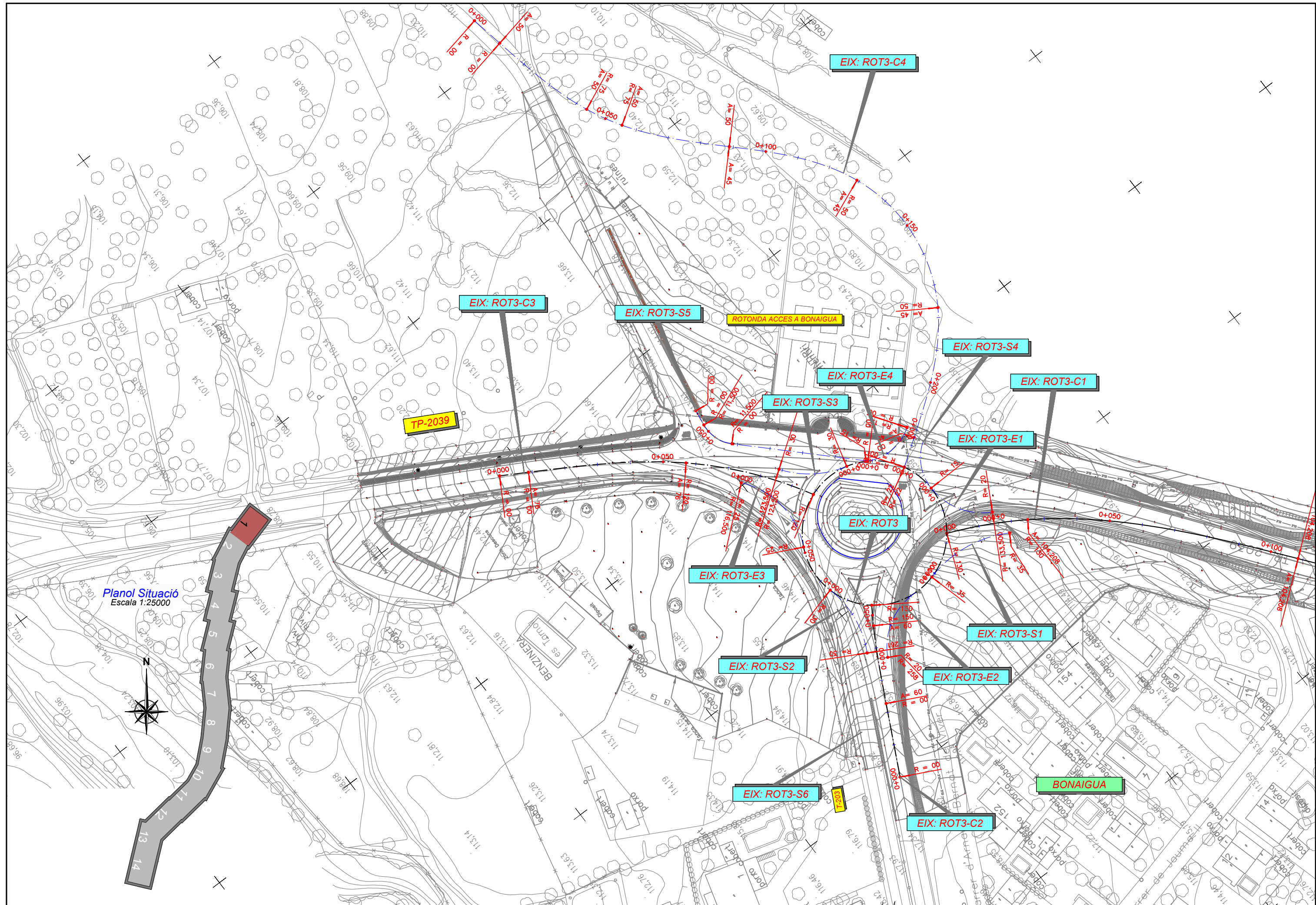

	DIPUTACIÓ DE TARRAGONA		CLAU	DATA	TÍTOL DEL PROJECTE		ESCALES		TÍTOL DEL PLANOL		PLÀNOL N.º	FULL
	SERVEI D'ASSISTÈNCIA AL TERRITORI		P-05/2020	JUNY 2020	CONDICIONAMENT DE LA CARRETERA TP-2039 DEL CATLLAR		1:1000		PLANTA DETALL REPLANTEIG		04C	1 DE 14
Aquest document està sota el règim de llicència de drets digitals de la Seua Electrònica no se'n podran generar còpies autèntiques segons la Llei 39/2015			EL CAP DE L'ÀREA DEL S.A.T. L'ENGINYER DE CAMINS, CANALS I PORTS		EL CAP DE SERVEI DE PROJECTES I OBRES L'ENGINYER CIVIL		L'ENGINYER TÈCNIC D'OBRES PÚBLIQUES					
			JAUME VIDAL GONZÁLEZ		CARLOS LOZANO SÁNCHEZ		JOSÉ DIAQUE GARCÍA					



SIGNAT ELECTRÒNICAMENT PER: Carlos Lozano Sánchez - DNI \*\* (SIG) el dia 09/07/2020 a les 08:33:15  
 i CPISR-1 C José Mauricio Diaque Garcia el dia 08/07/2020 a les 08:53:45

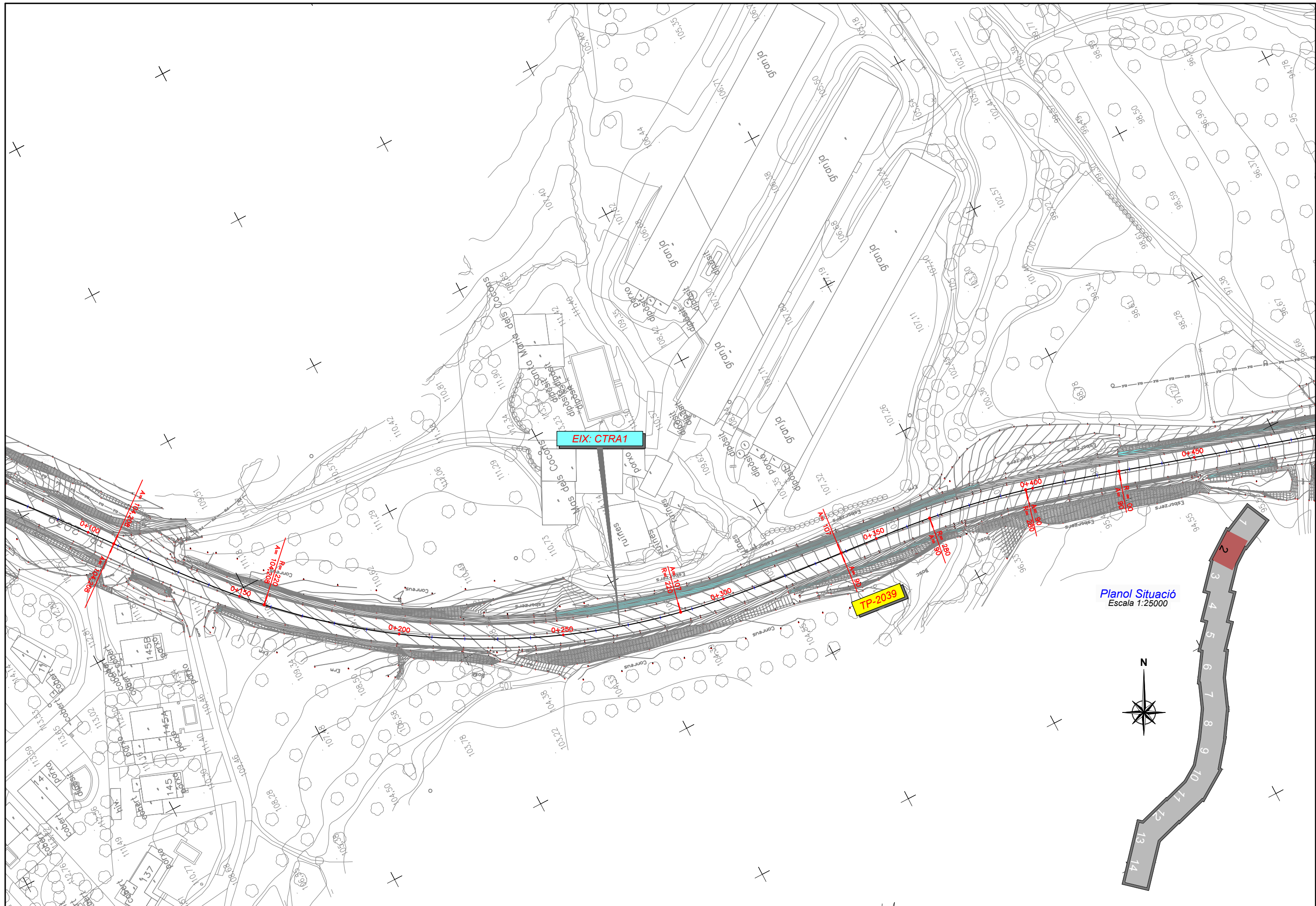

Planol Situació  
Escala 1:25000

<p>DIPUTACIÓ DE TARRAGONA SERVEI D'ASSISTÈNCIA AL TERRITORI</p>	CLAU P-05/2020	TITOL DEL PROJECTE CONDICIONAMENT DE LA CARRETERA TP-2039 DEL CATLLAR A LA N-340. TRAM: T-203 A N-340.	DATA JUNY 2020	EL CAP DE L'ÀREA DEL S.A.T. L'ENGINYER DE CAMINS, CANALS I PORTS JAUME VIDAL GONZÁLEZ	EL CAP DE SERVEI DE PROJECTES I OBRES L'ENGINYER CIVIL CARLOS LOZANO SÁNCHEZ	L'ENGINYER TÈCNIC D'OBRES PÚBLIQUES JOSE DIAQUE GARCIA	ESCALES 1:1000	TITOL DEL PLANOL PLANTA DETALL REPLANTEIG	PLANOL NÚM. 04C	FULL 2 DE 14
	Aquest document està a l'abast de qualsevol usuari que hagi sol·licitat el document electrònic de la Seu Electrònica no se'n podran generar còpies autèntiques segons la Llei 39/2015									

SIGNAT ELECTRÒNICAMENT PER: Carlos Lozano Sánchez - DNI \*\* (SIG) el dia 09/07/2020 a les 08:33:15  
 i CPISR-1 C José Mauricio Diaque Garcia el dia 09/07/2020 a les 08:53:45

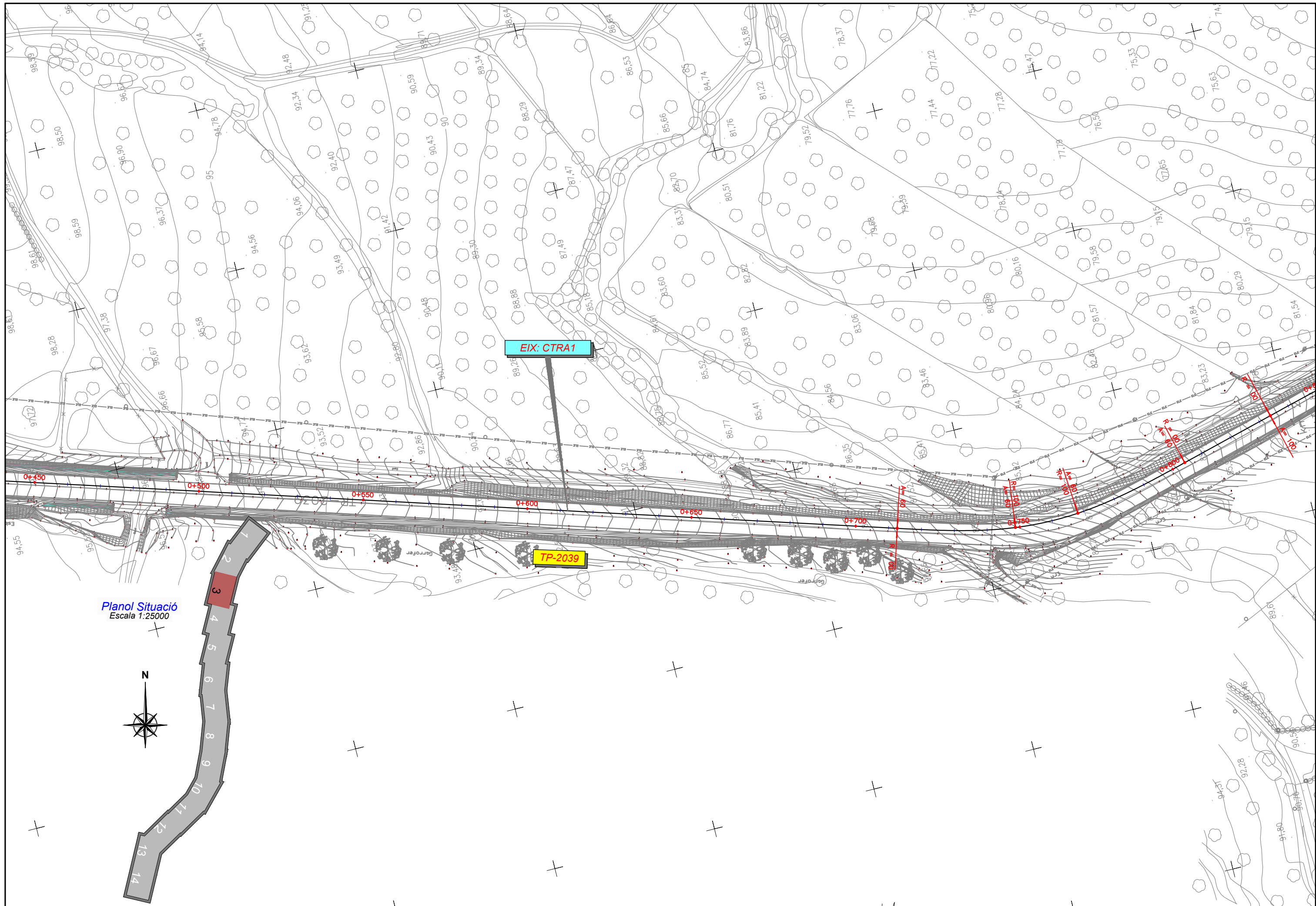

Planol Situació  
Escala 1:25000



<p>DIPUTACIÓ DE TARRAGONA SERVEI D'ASSISTÈNCIA AL TERRITORI</p>	<p>CLAU P-05/2020</p>	<p>TÍTOL DEL PROJECTE CONDICIONAMENT DE LA CARRETERA TP-2039 DEL CATLLAR LA N-340. TRAM: T-203 A N-340.</p>	<p>DATA JUNY 2020</p>	<p>EL CAP DE L'ÀREA DEL S.A.T. L'ENGINYER DE CAMINS, CANALS I PORTS JAUME VIDAL GONZÁLEZ</p>	<p>EL CAP DE SERVEI DE PROJECTES I OBRES L'ENGINYER CIVIL CARLOS LOZANO SÁNCHEZ</p>	<p>L'ENGINYER TÈCNIC D'OBRES PÚBLIQUES JOSE DIAQUE GARCIA</p>	<p>ESCALES 1:1000</p>	<p>TÍTOL DEL PLANOL PLANTA DETALL REPLANTEIG</p>	<p>PLANOL NÚM. 04C</p>	<p>FULL 3 DE 14</p>
	<p>Aquest document està a disposició del públic i està subjecte a dret de llibertat d'informació. Els continguts documentals de dipòsit legal no es presenten en registre i en el cas de la Seu Electrònica no se'n podran generar còpies autèntiques segons la Llei 39/2015.</p>									

SIGNAT ELECTRÒNICAMENT PER: Carlos Lozano Sánchez - DNI \*\* (SIG) el dia 08/07/2020 a les 22:19:58, Jaume Vidal González - DNI \*\* (SIG) el dia 09/07/2020 a les 08:33:15 i CPISR-1 C José Mauricio Dique Garcia el dia 09/07/2020 a les 08:53:45

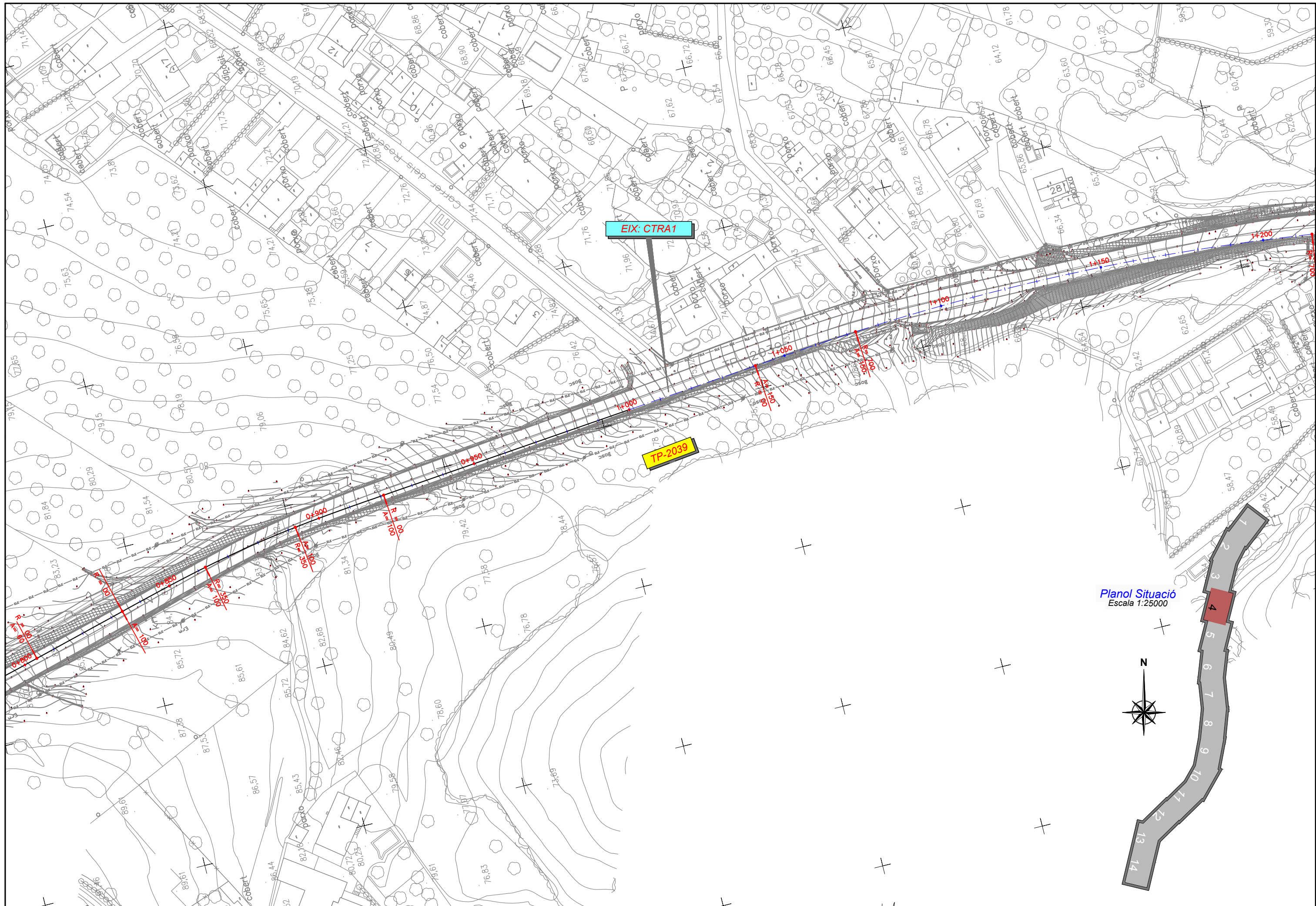

Planol Situació  
Escala 1:25000

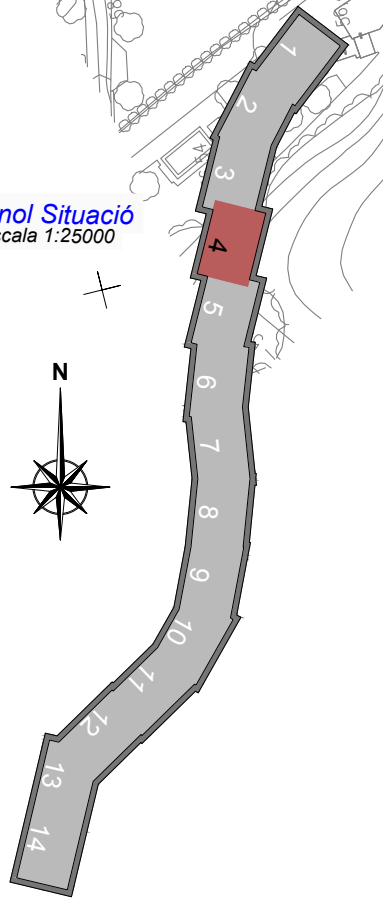

<p>DIPUTACIÓ DE TARRAGONA SERVEI D'ASSISTÈNCIA AL TERRITORI</p>	<p>CLAU P-05/2020</p>	<p>TÍTOL DEL PROJECTE CONDICIONAMENT DE LA CARRETERA TP-2039 DEL CATLLAR</p>	<p>DATA JUNY 2020</p>	<p>EL CAP DE L'ÀREA DEL S.A.T. L'ENGINYER DE CAMINS, CANALS I PORTS JAUME VIDAL GONZÁLEZ</p>	<p>EL CAP DE SERVEI DE PROJECTES I OBRES L'ENGINYER CIVIL CARLOS LOZANO SÁNCHEZ</p>	<p>L'ENGINYER TÈCNIC D'OBRES PÚBLIQUES JOSÉ DIAQUE GARCÍA</p>	<p>ESCALES 1:1000</p>	<p>TÍTOL DEL PLANOL PLANTA DETALL REPLANTEIG</p>	<p>PLANOL NÚM. 04C</p>	<p>FULL 4 DE 14</p>
	<p>Aquest document està sotmès a la Llei 34/2002 de 11 de juliol d'Informació i comunicació electrònica i a la Llei 39/2015 de 30 de setembre de Procediment Administratiu Comú de les Administracions Públiques. Els documents signats electrònicament són autèntics i originals. Els documents signats electrònicament no es podran generar còpies autèntiques segons la Llei 39/2015.</p>									

SIGNAT ELECTRÒNICAMENT PER:  
 Carlos Lozano Sánchez - DNI \*\* (SIG) el dia 08/07/2020 a les 22:13:58, Jaume Vidal González - DNI \*\* (SIG) el dia 09/07/2020 a les 08:33:15  
 i CPISR-1 C José Mauricio Diaque Garcia el dia 09/07/2020 a les 08:53:45

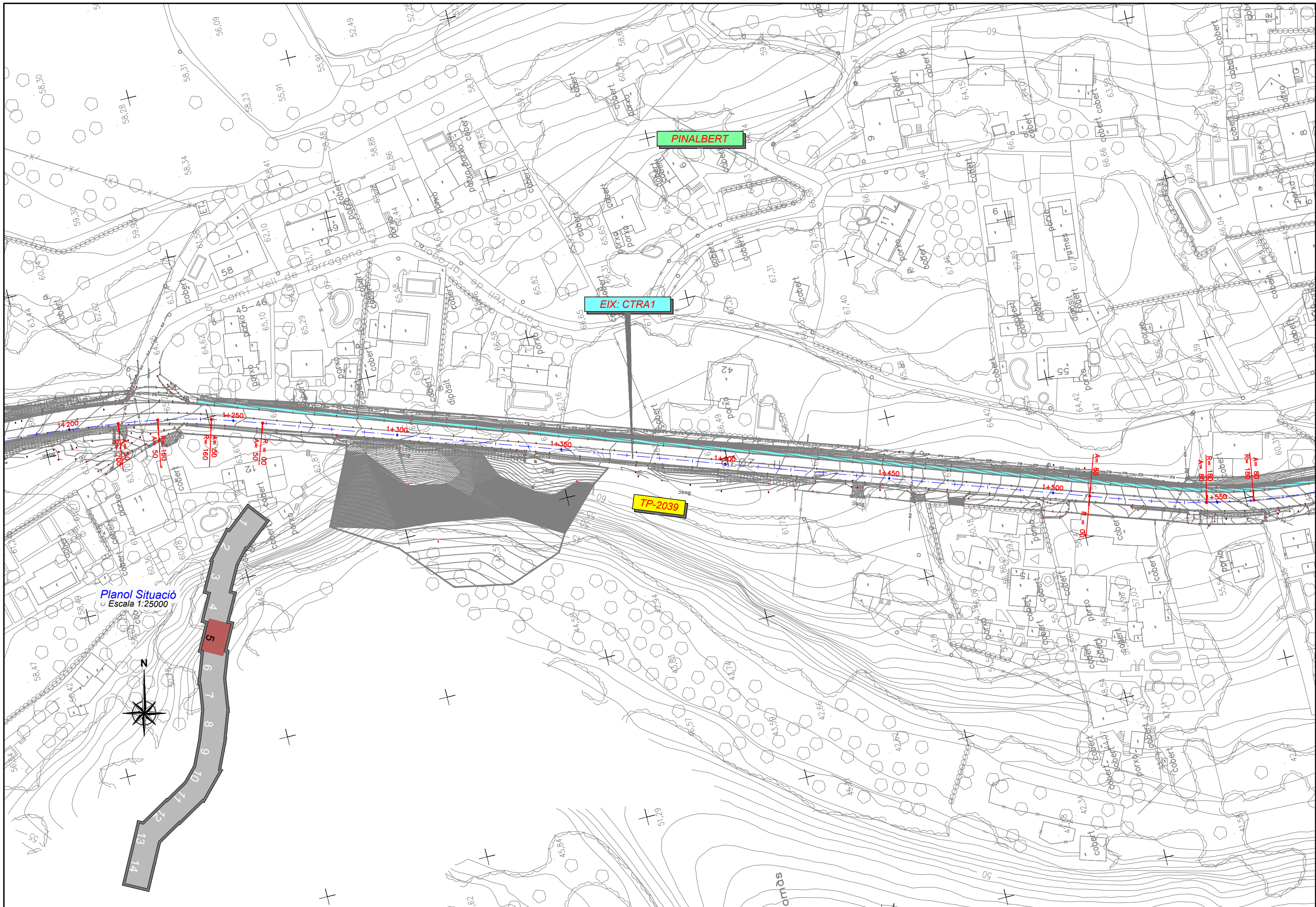

Planol Situació  
 Escala 1:25000



DIPUTACIÓ DE TARRAGONA SERVEI D'ASSISTÈNCIA AL TERRITORI	CLAU P-05/2020	TITOL DEL PROJECTE CONDICIONAMENT DE LA CARRETERA TP-2039 DEL CATLLAR A LA N-340. TRAM: T-203 A N-340.	DATA JUNY 2020	EL CAP DE L'ÀREA DEL S.A.T. L'ENGINYER DE CAMINS, CANALS I PORTS JAUME VIDAL GONZALEZ	EL CAP DE SERVEI DE PROJECTES I OBRES L'ENGINYER CIVIL CARLOS LOZANO SANCHEZ	L'ENGINYER TECNIC D'OBRES PÚBLIQUES JOSE DIAQUE GARCIA	ESCALES 1:1000	TITOL DEL PLANOL PLANTA DETALL REPLANTEIG	PLANOL NÚM. 04C	FULL 5 DE 14
	Aquest document està a disposició del públic i està subjecte a l'obligació de transparència de l'Administració Pública. No es podran generar còpies autèntiques segons la Llei 39/2015.									

SIGNAT ELECTRÒNICAMENT PER:  
 Carlos Lozano Sánchez - DNI \*\* (SIG) el dia 08/07/2020 a les 22:19:58, Jaume Vidal González - DNI \*\* (SIG) el dia 09/07/2020 a les 08:33:15  
 i CPISR-1 C José Mauricio Dique García el dia 08/07/2020 a les 08:53:45

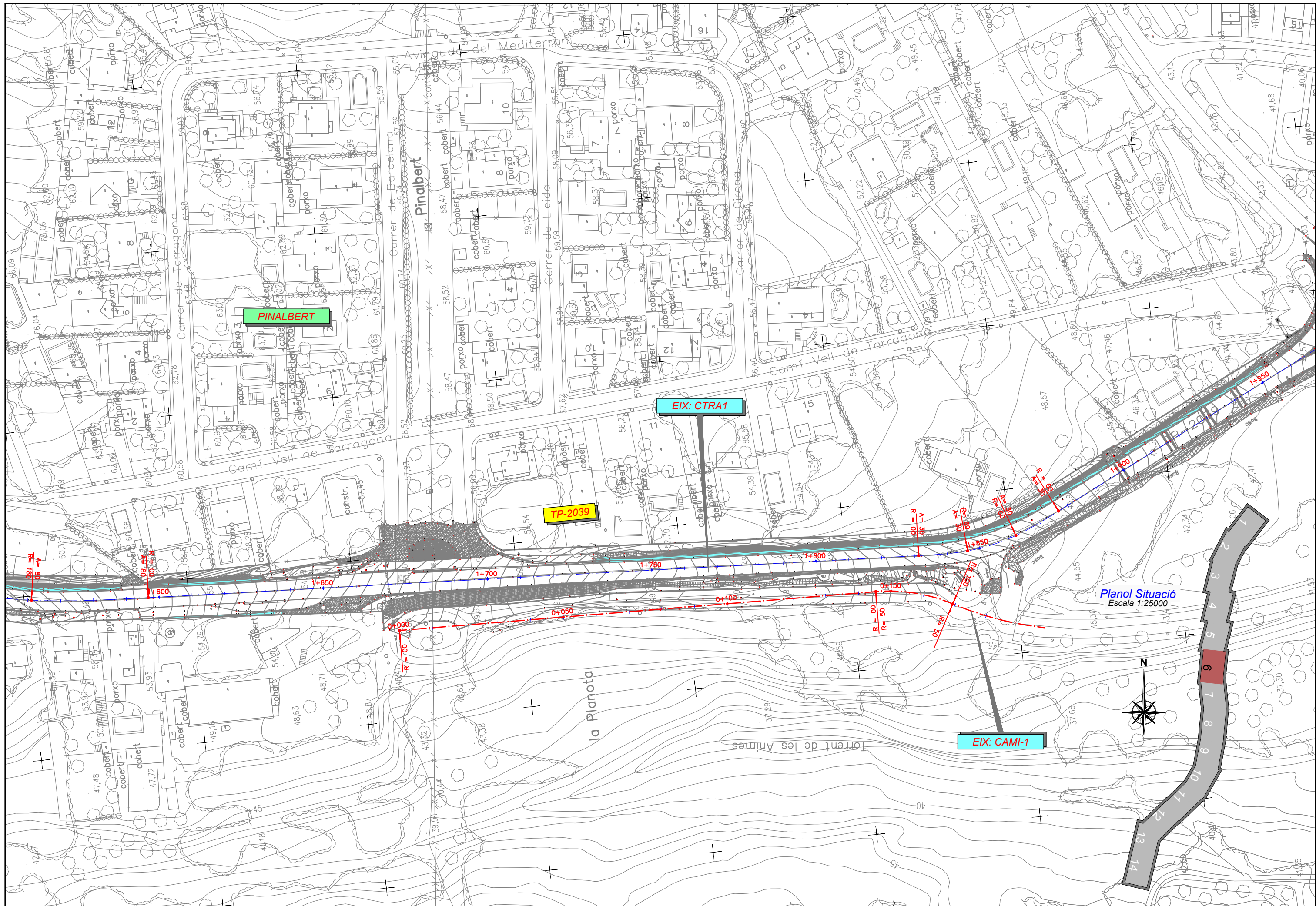

Planol Situació  
 Escala 1:25000

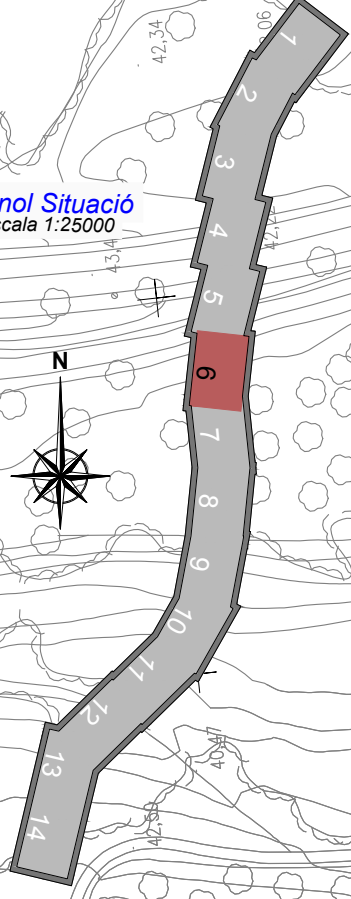

DIPUTACIÓ DE TARRAGONA SERVEI D'ASSISTÈNCIA AL TERRITORI	CLAU P-05/2020	TITOL DEL PROJECTE CONDICIONAMENT DE LA CARRETERA TP-2039 DEL CATLLAR A LA N-340 TRAM: T-203 A N-340	DATA JUNY 2020	EL CAP DE L'ÀREA DEL S.A.T. L'ENGINYER DE CAMINS, CANALS I PORTS JAUME VIDAL GONZÁLEZ	EL CAP DE SERVEI DE PROJECTES I OBRES L'ENGINYER CIVIL CARLOS LOZANO SÁNCHEZ	L'ENGINYER TÈCNIC D'OBRES PÚBLIQUES JOSÉ DIAQUE GARCÍA	ESCALES 1:1000	TITOL DEL PLANOL PLANTA DETALL REPLANTEIG	PLANOL NÚM. 04C	FULL 6 DE 14
	Aquest document està a disposició del públic i està subjecte a l'obligació de transparència de l'Administració Pública. No es podran generar còpies autèntiques segons la Llei 39/2015.									

SIGNAT ELECTRÒNICAMENT PER: Carlos Lozano Sánchez - DNI \*\* (SIG) el dia 08/07/2020 a les 22:19:58, Jaume Vidal González - DNI \*\* (SIG) el dia 09/07/2020 a les 08:33:11 i CPISR-L C José Mauricio Diaque García el dia 09/07/2020 a les 08:53:45

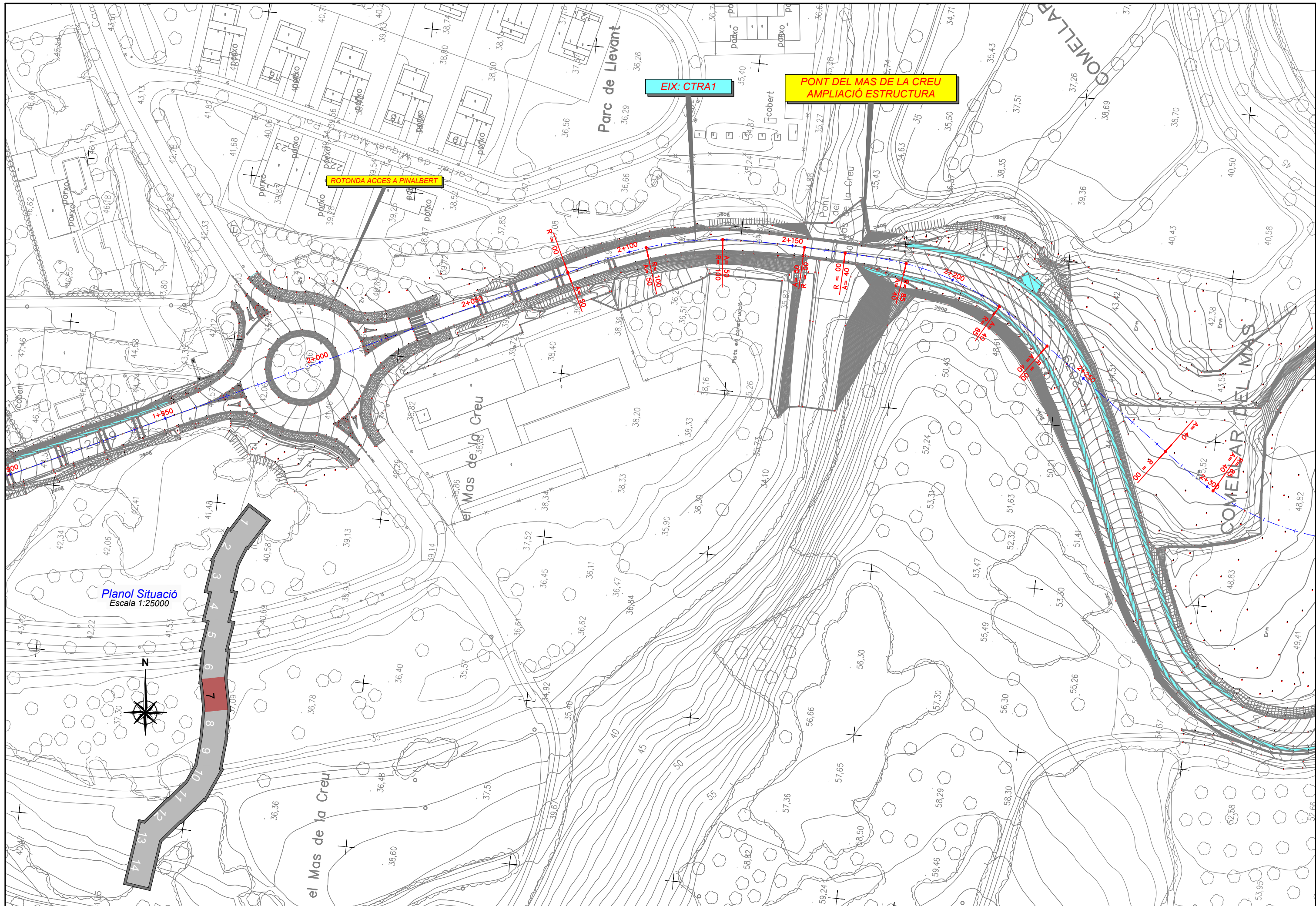

Planol Situació  
Escala 1:25000



<p>DIPUTACIÓ DE TARRAGONA</p> <p>SERVEI D'ASSISTÈNCIA AL TERRITORI</p>	<p>CLAU</p> <p>P-05/2020</p>	<p>TÍTOL DEL PROJECTE</p> <p>CONDICIONAMENT DE LA CARRETERA TP-2039 DEL CATLLAR</p> <p>A LA N-340. TRAMIT-203 A N-340.</p>	<p>DATA</p> <p>JUNY 2020</p>	<p>EL CAP DE L'ÀREA DEL S.A.T.</p> <p>L'ENGINYER DE CAMINS, CANALS I PORTS</p> <p>JAUME VIDAL GONZÁLEZ</p>	<p>EL CAP DE SERVEI DE PROJECTES I OBRES</p> <p>L'ENGINYER CIVIL</p> <p>CARLOS LOZANO SÁNCHEZ</p>	<p>L'ENGINYER TECNIC D'OBRES PÚBLIQUES</p> <p>JOSE DIAQUE GARCIA</p>	<p>ESCALES</p> <p>1:1000</p>	<p>TÍTOL DEL PLANOL</p> <p>PLANTA DETALL</p> <p>REPLANTEIG</p>	<p>PLANOL NÚM.</p> <p>04C</p>	<p>FULL</p> <p>7 DE 14</p>
	<p>Aquest document està a l'abast de qualsevol persona que ho sol·liciti a través de la Seu Electrònica no se'n podran generar còpies autèntiques segons la Llei 39/2015</p>									

SIGNAT ELECTRÒNICAMENT PER: Carlos Lozano Sánchez - DNI \*\* (SIG) el dia 08/07/2020 a les 22:19:58; Jaume Vidal González - DNI \*\* (SIG) el dia 09/07/2020 a les 08:33:15  
 i CPISR-1 C José Mauricio Diaque Garcia el dia 09/07/2020 a les 08:53:45

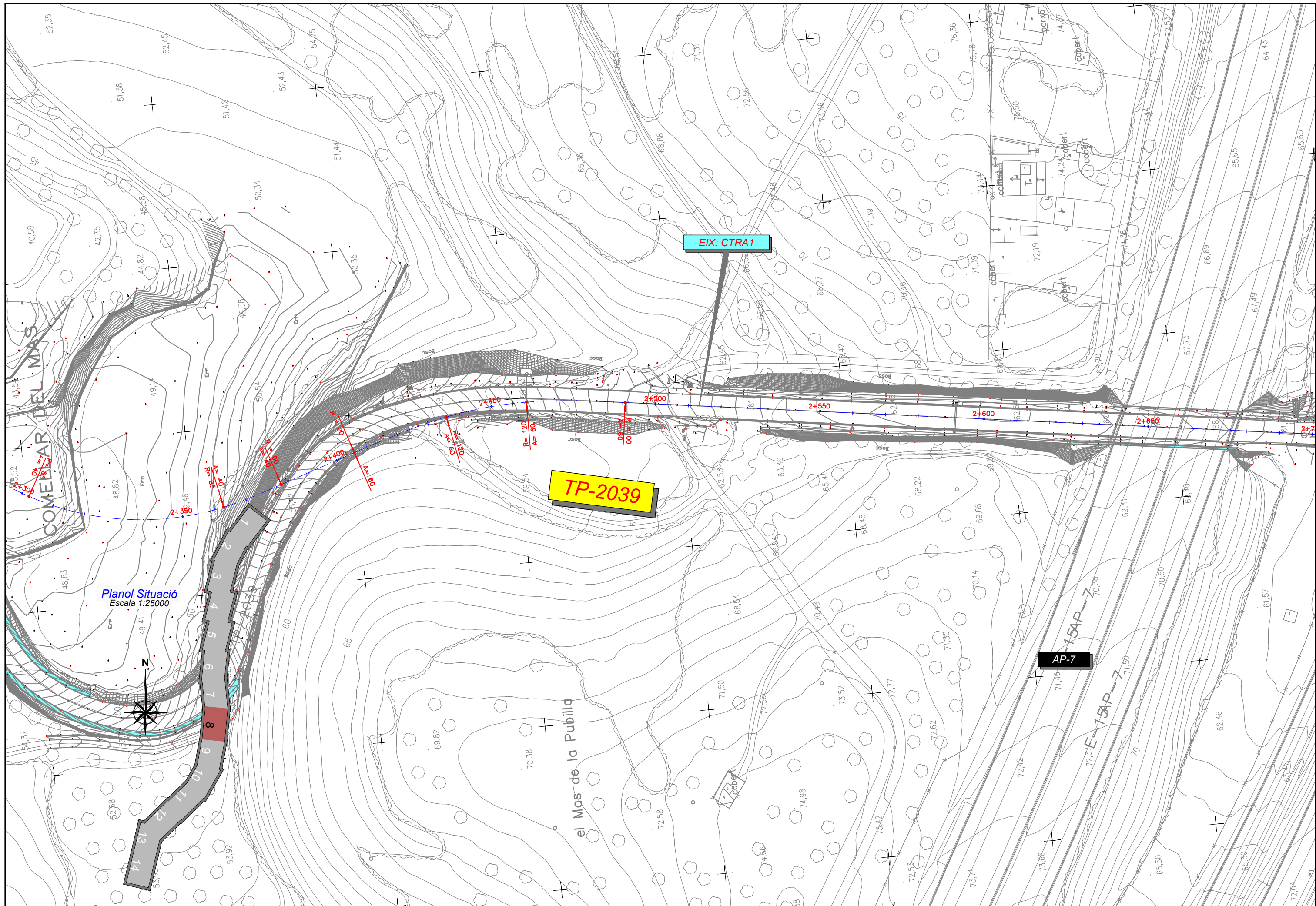

Planol Situació  
 Escala 1:25000

TP-2039

EIX: CTRA1

AP-7

DIPUTACIÓ DE TARRAGONA SERVEI D'ASSISTÈNCIA AL TERRITORI	CLAU P-05/2020	TITOL DEL PROJECTE CONDICIONAMENT DE LA CARRETERA TP-2039 DEL CATLLAR A LA N-340. TRAM: T-203 A N-340.	DATA JUNY 2020	EL CAP DE L'ÀREA DEL S.A.T. L'ENGINYER DE CAMINS, CANALS I PORTS JAUME VIDAL GONZALEZ	EL CAP DE SERVEI DE PROJECTES I OBRES L'ENGINYER CIVIL CARLOS LOZANO SANCHEZ	L'ENGINYER TECNIC D'OBRES PÚBLIQUES JOSE DIAQUE GARCIA	ESCALES 1:1000	TITOL DEL PLANOL PLANTA DETALL REPLANTEIG	PLANOL NÚM. 04C	FULL 8 DE 14
	Aquest document està a l'abast de qualsevol persona que desitgi documentar el projecte de l'obra. Els documents originals de la Seua Electrònica no se'n podran generar còpies autèntiques segons la Llei 39/2015.									

SIGNAT ELECTRÒNICAMENT PER: Carlos Lozano Sánchez - DNI \*\* (SIG) el dia 08/07/2020 a les 22:19:58; Jaume Vidal González - DNI \*\* (SIG) el dia 09/07/2020 a les 08:33:15 i CPISR-1 C José Mauricio Diaque García el dia 09/07/2020 a les 08:53:45

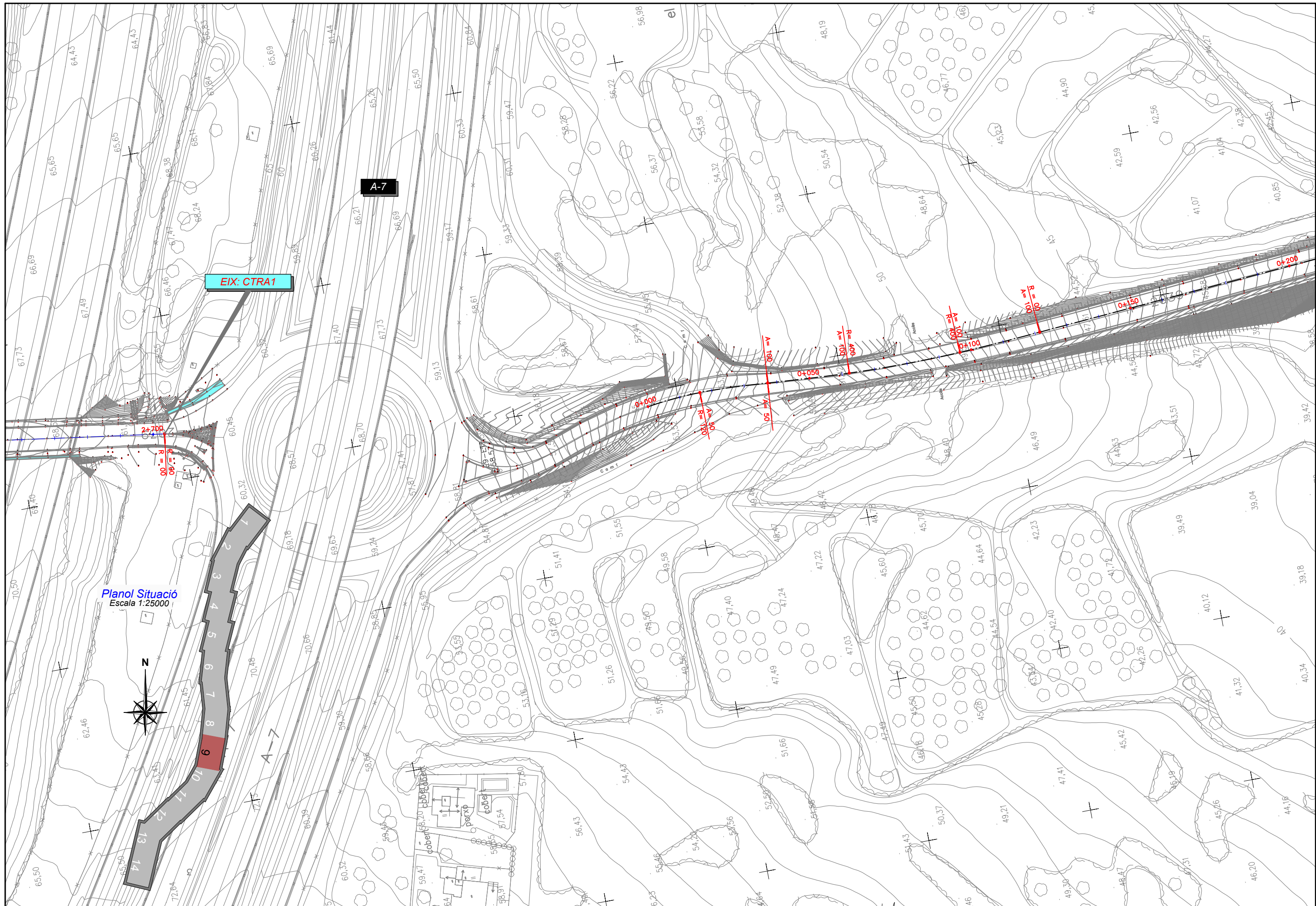

DIPUTACIÓ DE TARRAGONA  
SERVEI D'ASSISTÈNCIA AL TERRITORI

CLAU P-05/2020  
TÍTOL DEL PROJECTE: CONDICIONAMENT DE LA CARRETERA TP-2039 DEL CATLLAR  
A LA N-340. TRAM: 1-203 A N-340.

DATA JUNY 2020  
EL CAP DE L'ÀREA DEL S.A.T. L'ENGINYER DE CAMINS, CANALS I PORTS  
JAUME VIDAL GONZÁLEZ

EL CAP DE SERVEI DE PROJECTES I OBRES L'ENGINYER CIVIL  
EL ENGINYER TÈCNIC D'OBRES PÚBLIQUES  
CARLOS LOZANO SÁNCHEZ  
JOSÉ DIAQUE GARCÍA

ESCALES 1:1000

TÍTOL DEL PLANOL: PLANTA DETALL REPLANTEIG

PLANOL NÚM. 04C  
FULL 9 DE 14



SIGNAT ELECTRÒNICAMENT PER: Carlos Lozano Sánchez - DNI \*\* (SIG) el dia 09/07/2020 a les 08:33:15  
 i CPISR-L C José Mauricio Diaque Garcia el dia 09/07/2020 a les 08:53:45

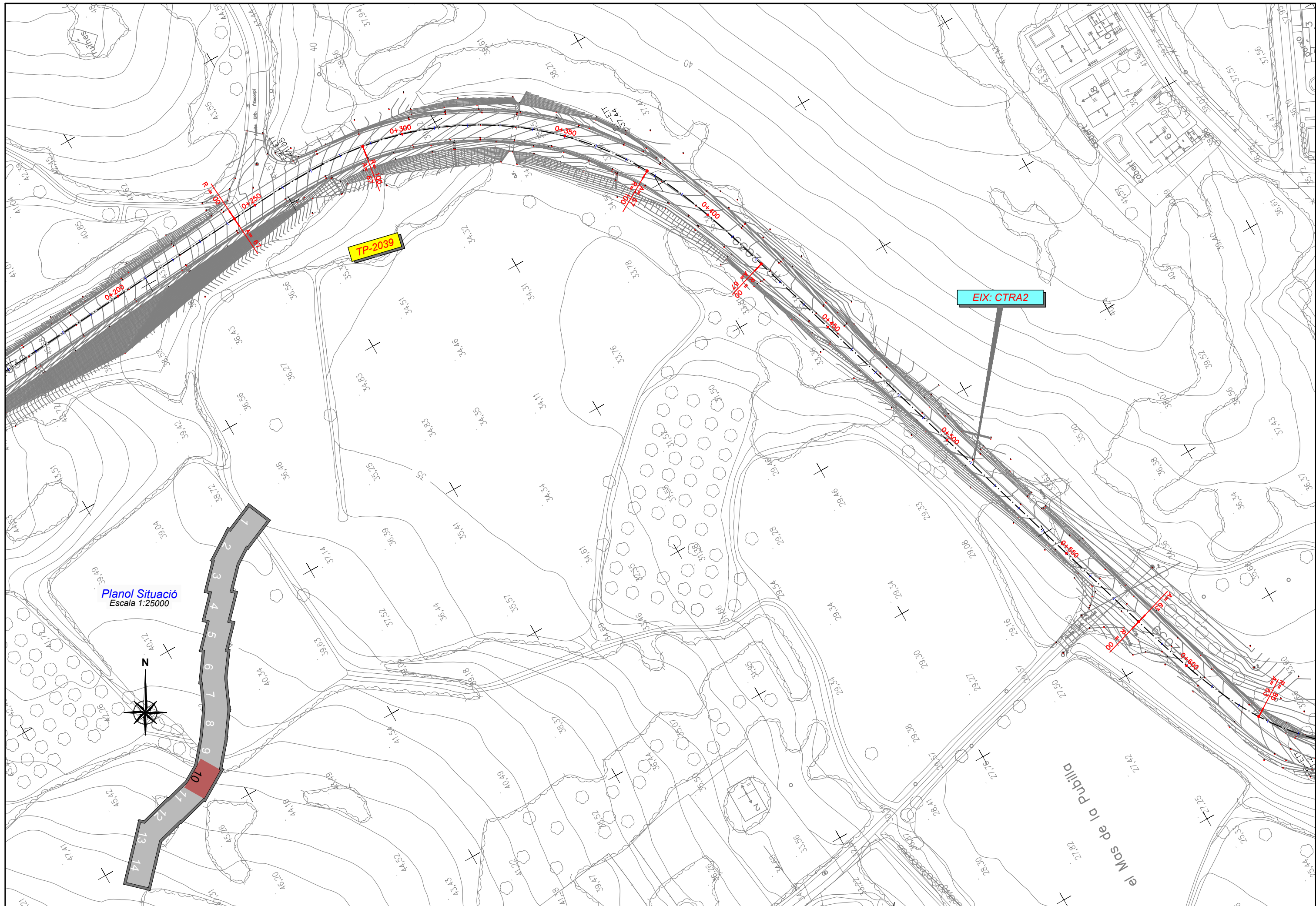

<p>DIPUTACIÓ DE TARRAGONA SERVEI D'ASSISTÈNCIA AL TERRITORI</p>	CLAU P-05/2020	TITOL DEL PROJECTE CONDICIONAMENT DE LA CARRETERA TP-2039 DEL CATLLAR LA N-340. TRAM: T-203 A N-340.	DATA JUNY 2020	EL CAP DE L'ÀREA DEL S.A.T. L'ENGINYER DE CAMINS, CANALS I PORTS JAUME VIDAL GONZÁLEZ	EL CAP DE SERVEI DE PROJECTES I OBRES L'ENGINYER CIVIL CARLOS LOZANO SÁNCHEZ	L'ENGINYER TÈCNIC D'OBRES PÚBLIQUES JOSÉ DIAQUE GARCÍA	ESCALES 1:1000	TITOL DEL PLANOL PLANTA DETALL REPLANTEIG	PLANOL NÚM. 04C	FULL 10 DE 14
	Aquest document està sotès a la Llei 34/2002, de 11 de juny, de serveis de la societat de la informació i a la Llei 39/2015, de 30 de setembre, de procediment administratiu bàsic de les administracions públiques. Els documents signats electrònicament són autèntics i originals. Els documents signats electrònicament no es podran generar còpies autèntiques segons la Llei 39/2015.									

SIGNAT ELECTRÒNICAMENT PER: Carlos Lozano Sánchez - DNI \*\* (SIG) el dia 08/07/2020 a les 22:13:58, Jaume Vidal González - DNI \*\* (SIG) el dia 09/07/2020 a les 08:33:15 i CPISR-1 C José Mauricio Diaque García el dia 09/07/2020 a les 08:53:45

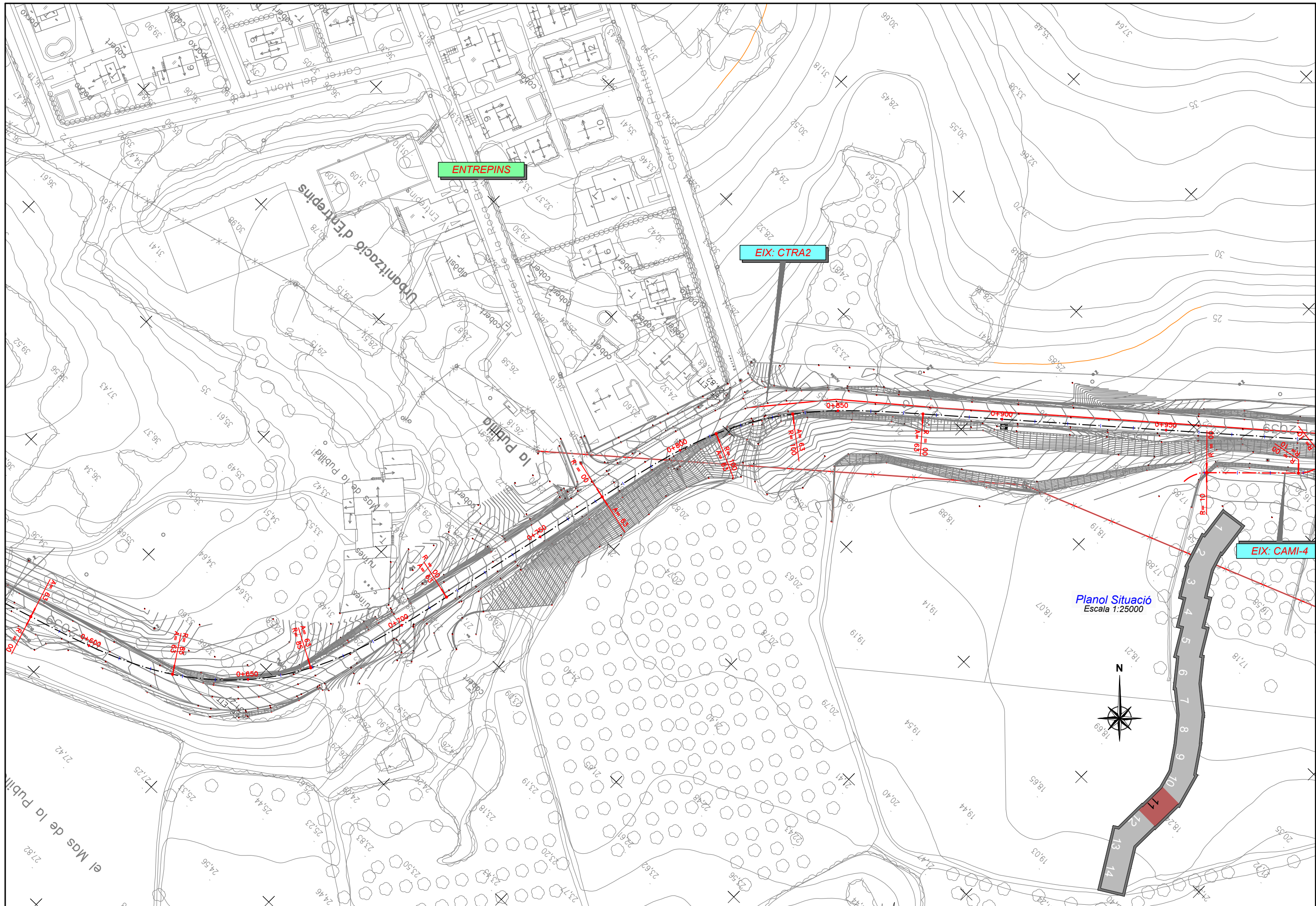

Planol Situació  
Escala 1:25000

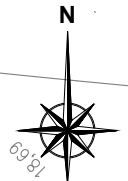

<p>DIPUTACIÓ DE TARRAGONA</p> <p>SERVEI D'ASSISTÈNCIA AL TERRITORI</p>	<p>CLAU</p> <p>P-05/2020</p>	<p>TÍTOL DEL PROJECTE</p> <p>CONDICIONAMENT DE LA CARRETERA TP-2039 DEL CATLLAR</p> <p>AL·L N-340. TRAM: T-203 A N-340.</p>	<p>DATA</p> <p>JUNY 2020</p>	<p>EL CAP DE L'ÀREA DEL S.A.T.</p> <p>L'ENGINYER DE CAMINS, CANALS I PORTS</p> <p>JAUME VIDAL GONZÁLEZ</p>	<p>EL CAP DE SERVEI DE PROJECTES I OBRES</p> <p>L'ENGINYER CIVIL</p> <p>CARLOS LOZANO SÁNCHEZ</p>	<p>L'ENGINYER TÈCNIC D'OBRES PÚBLIQUES</p> <p>JOSE DIAQUE GARCIA</p>	<p>ESCALES</p> <p>1:1000</p>	<p>TÍTOL DEL PLANOL</p> <p>PLANTA DETALL</p> <p>REPLANTEIG</p>	<p>PLANOL NÚM.</p> <p>04C</p>	<p>FULL</p> <p>11 DE 14</p>
	<p>Aquest document està a disposició del públic i s'ha generat electrònicament. Els documents originals no es podran generar còpies autèntiques segons la Llei 39/2015.</p>									

SIGNAT ELECTRÒNICAMENT PER: Carlos Lozano Sánchez - DNI \*\* (SIG) el dia 09/07/2020 a les 08:33:15 i CPISR-1 C José Mauricio Diaque Garcia el dia 09/07/2020 a les 08:53:45

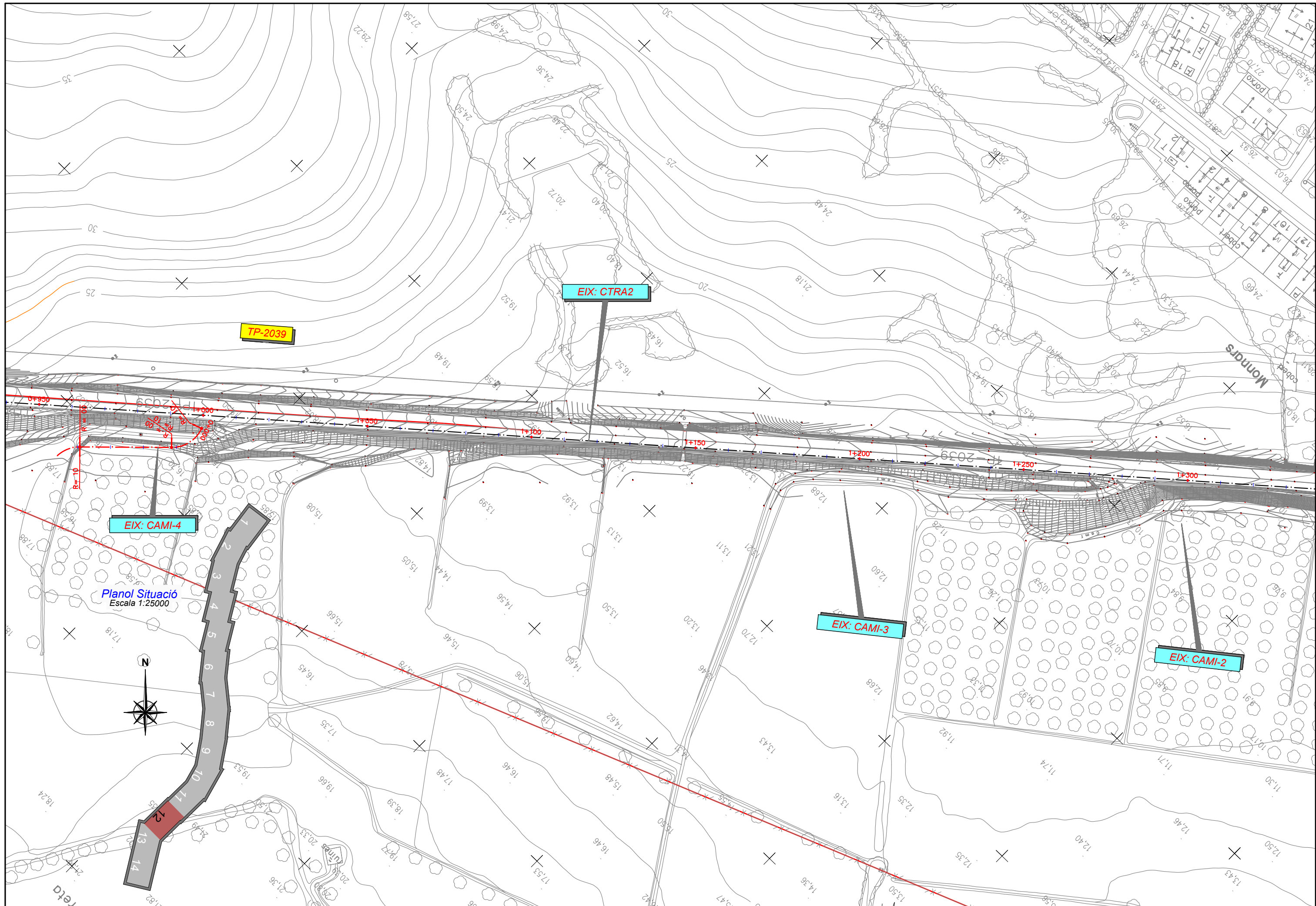

Planol Situació  
Escala 1:25000



<p>DIPUTACIÓ DE TARRAGONA SERVEI D'ASSISTÈNCIA AL TERRITORI</p>	<p>CLAU P-05/2020</p>	<p>TÍTOL DEL PROJECTE CONDICIONAMENT DE LA CARRETERA TP-2039 DEL CATLLAR LA N-340 TRAM: T-203 A N-340</p>	<p>DATA JUNY 2020</p>	<p>EL CAP DE L'ÀREA DEL S.A.T. L'ENGINYER DE CAMINS, CANALS I PORTS JAUME VIDAL GONZÁLEZ</p>	<p>EL CAP DE SERVEI DE PROJECTES I OBRES L'ENGINYER CIVIL CARLOS LOZANO SÁNCHEZ</p>	<p>L'ENGINYER TÈCNIC D'OBRES PÚBLIQUES JOSÉ DIAQUE GARCÍA</p>	<p>ESCALES 1:1000</p>	<p>TÍTOL DEL PLANOL PLANTA DETALL REPLANTEIG</p>	<p>PLANOL NÚM. 04C</p>	<p>FULL 12 DE 14</p>
	<p>Aquest document està a disposició del públic i s'ha generat electrònicament a partir de la signatura electrònica de la Seu Electrònica de la Diputació de Tarragona. No es podran generar còpies autèntiques segons la Llei 39/2015.</p>									

SIGNAT ELECTRÒNICAMENT PER:  
 Carlos Lozano Sánchez - DNI \*\* (SIG) el dia 08/07/2020 a les 22:19:58, Jaume Vidal González - DNI \*\* (SIG) el dia 09/07/2020 a les 08:53:15  
 i CPISR-1 C José Mauricio Diaque García el dia 09/07/2020 a les 08:53:45

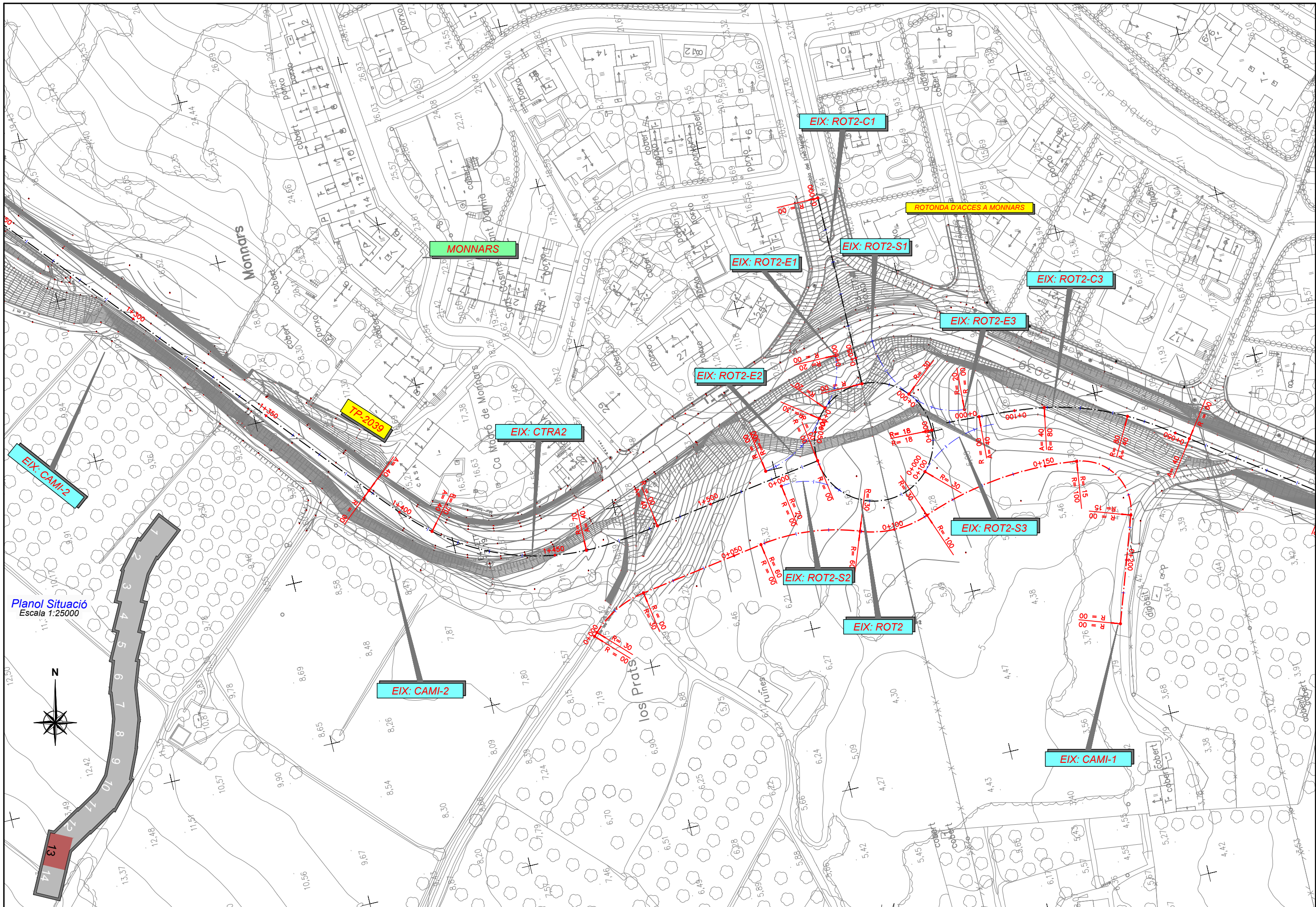

Planol Situació  
 Escala 1:25000



DIPUTACIÓ DE TARRAGONA SERVEI D'ASSISTÈNCIA AL TERRITORI	CLAU P-05/2020	TÍTOL DEL PROJECTE CONDICIONAMENT DE LA CARRETERA TP-2039 DEL CATLLAR A LA N-340. TRAM: T-203 A N-340.	DATA JUNY 2020	EL CAP DE L'ÀREA DEL S.A.T. L'ENGINYER DE CAMINS, CANALS I PORTS JAUME VIDAL GONZÁLEZ	EL CAP DE SERVEI DE PROJECTES I OBRES L'ENGINYER CIVIL CARLOS LOZANO SÁNCHEZ	L'ENGINYER TÈCNIC D'OBRES PÚBLIQUES JOSÉ DIAQUE GARCÍA	ESCALES 1:1000	TÍTOL DEL PLANOL PLANTA DETALL REPLANTEIG	PLANOL NÚM. 04C	FULL 13 DE 14
	Aquest document està a disposició del públic i es pot consultar lliurement a través del portal de transparència de la Seu Electrònica de la Diputació de Tarragona. No es podran generar còpies autèntiques segons la Llei 39/2015.									

SIGNAT ELECTRÒNICAMENT PER: Carlos Lozano Sánchez - DNI \*\* (SIG) el dia 09/07/2020 a les 08:33:15  
 i CPISR-1 C José Mauricio Dague Garcia el dia 09/07/2020 a les 08:53:45

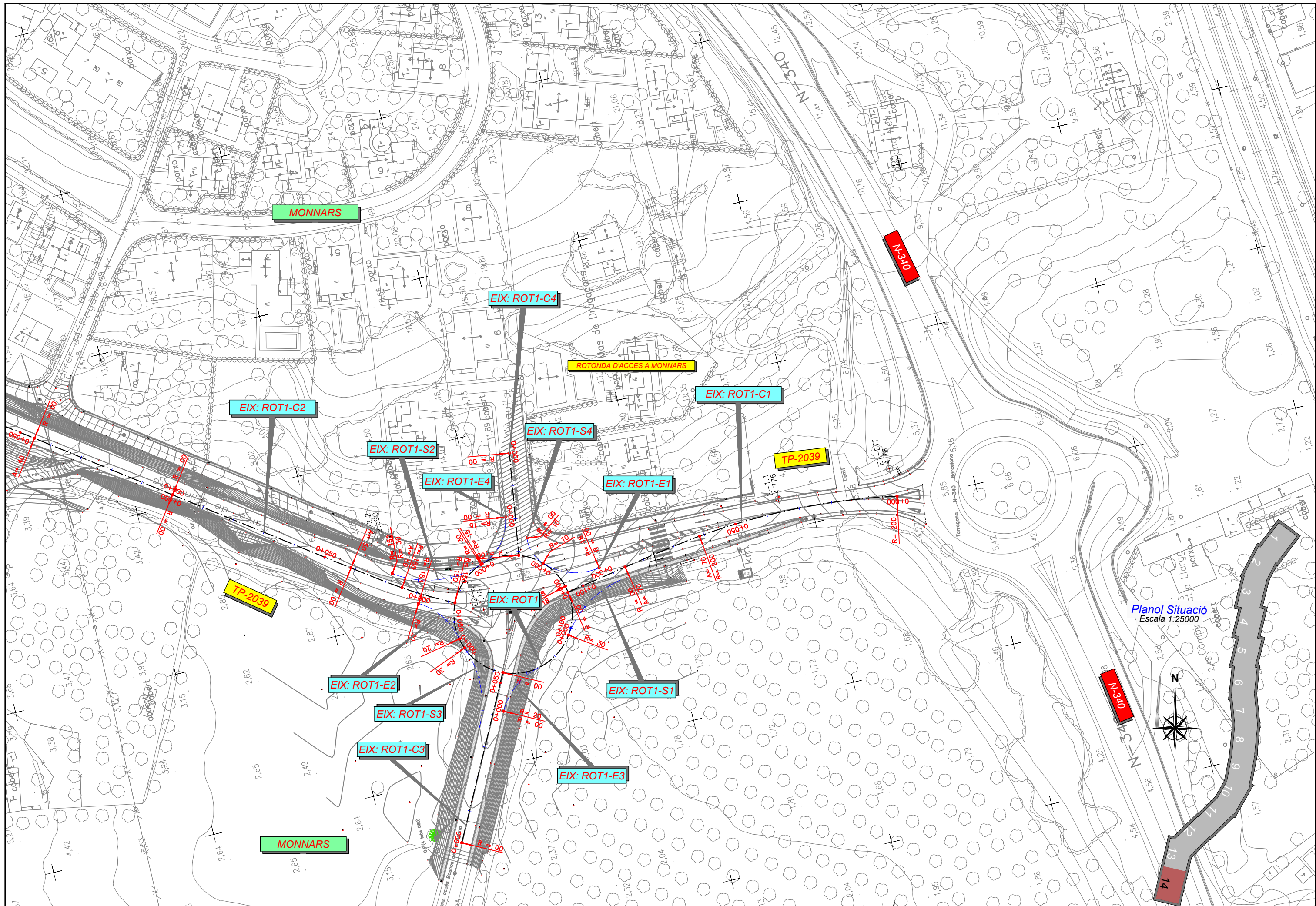

Planol Situació  
 Escala 1:25000



	DIPUTACIÓ DE TARRAGONA SERVEI D'ASSISTÈNCIA AL TERRITORI	CLAU P-05/2020	TÍTOL DEL PROJECTE CONDICIONAMENT DE LA CARRETERA TP-2039 DEL CATLLAR A LA N-340. TRAM: T-203 A N-340.	DATA JUNY 2020	EL CAP DE L'ÀREA DEL S.A.T. L'ENGINYER DE CAMINS, CANALS I PORTS JAUME VIDAL GONZÁLEZ	EL CAP DE SERVEI DE PROJECTES I OBRES L'ENGINYER CIVIL CARLOS LOZANO SÁNCHEZ	L'ENGINYER TÈCNIC D'OBRES PÚBLIQUES JOSÉ DAQUE GARCÍA	ESCALES 1:1000	TÍTOL DEL PLANOL PLANTA DETALL REPLANTEIG	PLANOL NÚM. 04C	FULL 14 DE 14
	Aquest document està a disposició del públic i es pot consultar i imprimir en qualsevol moment a través del portal de transparència de la Seu Electrònica de la Diputació de Tarragona. No es podran generar còpies autèntiques segons la Llei 39/2015.										

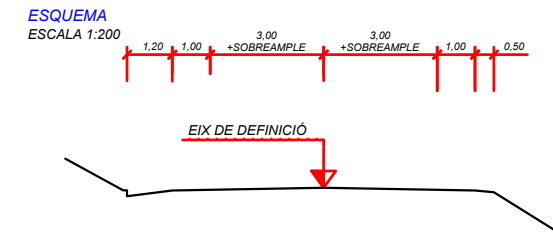

PK= 0+000 / ctra1f.plr  
 PK= 0+112,921 / rot3.plr

PK= 0+000  
 Deduït de l'eix: rot3.plr

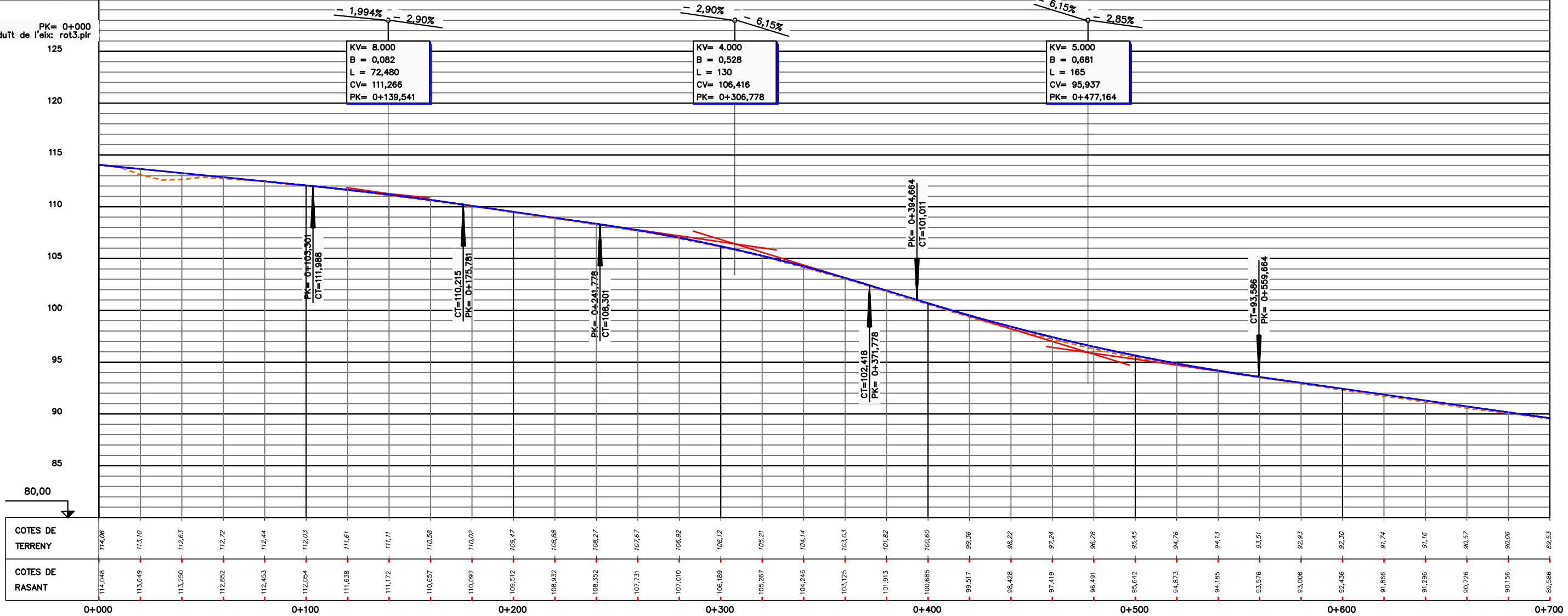

Station	0+000	0+100	0+200	0+300	0+400	0+500	0+600	0+700
COTES DE TERRENY	114,048	113,649	112,653	112,72	112,44	112,03	111,61	111,11
COTES DE RASANT	114,048	113,649	112,653	112,72	112,44	112,03	111,61	111,11

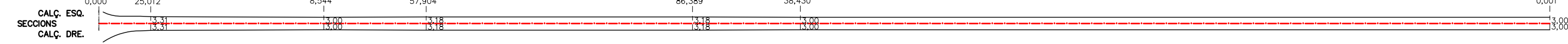
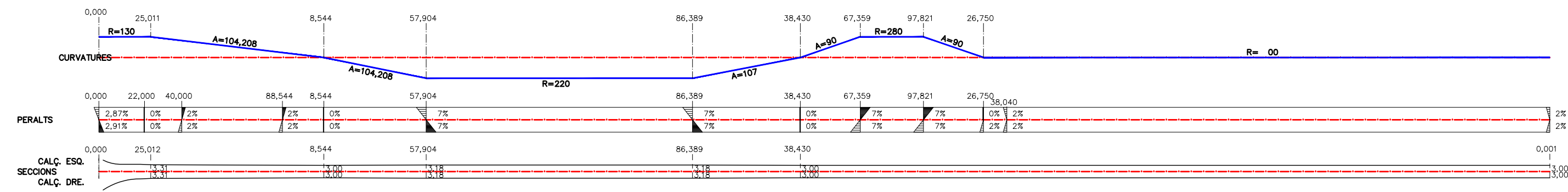

CTRA1

SIGNAT ELECTRONICAMENT PER: Carlos Lozano Sánchez - DNI 22.119.584, Jaume Vidal González - DNI 22.119.584 el dia 09/07/2020 a les 08:33:15 i CPISR-L C José Mauricio Diaque Garcia el dia 09/07/2020 a les 08:53:45

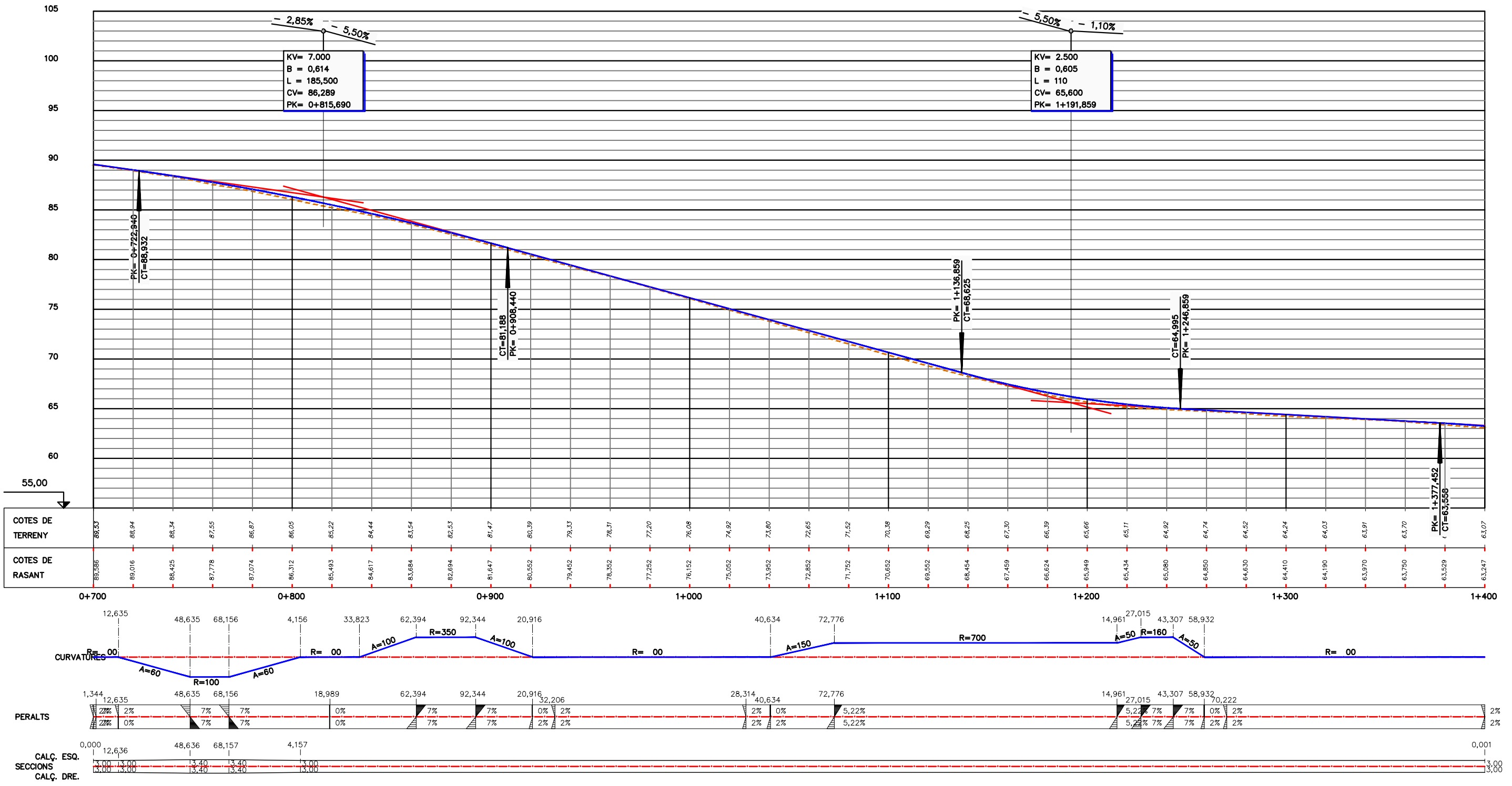
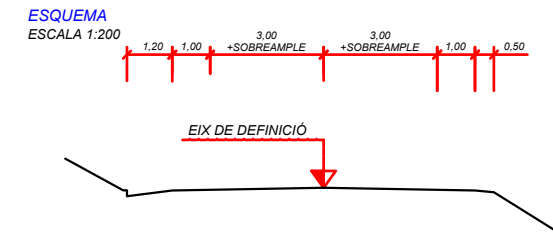

SIGNAT ELECTRÒNICAMENT PER: Carlos Lozano Sánchez - DNI \*\* (SIG) el dia 09/07/2020 a les 08:33:15  
 i CPISR-1 C José Mauricio Diaque Garcia el dia 09/07/2020 a les 08:53:45

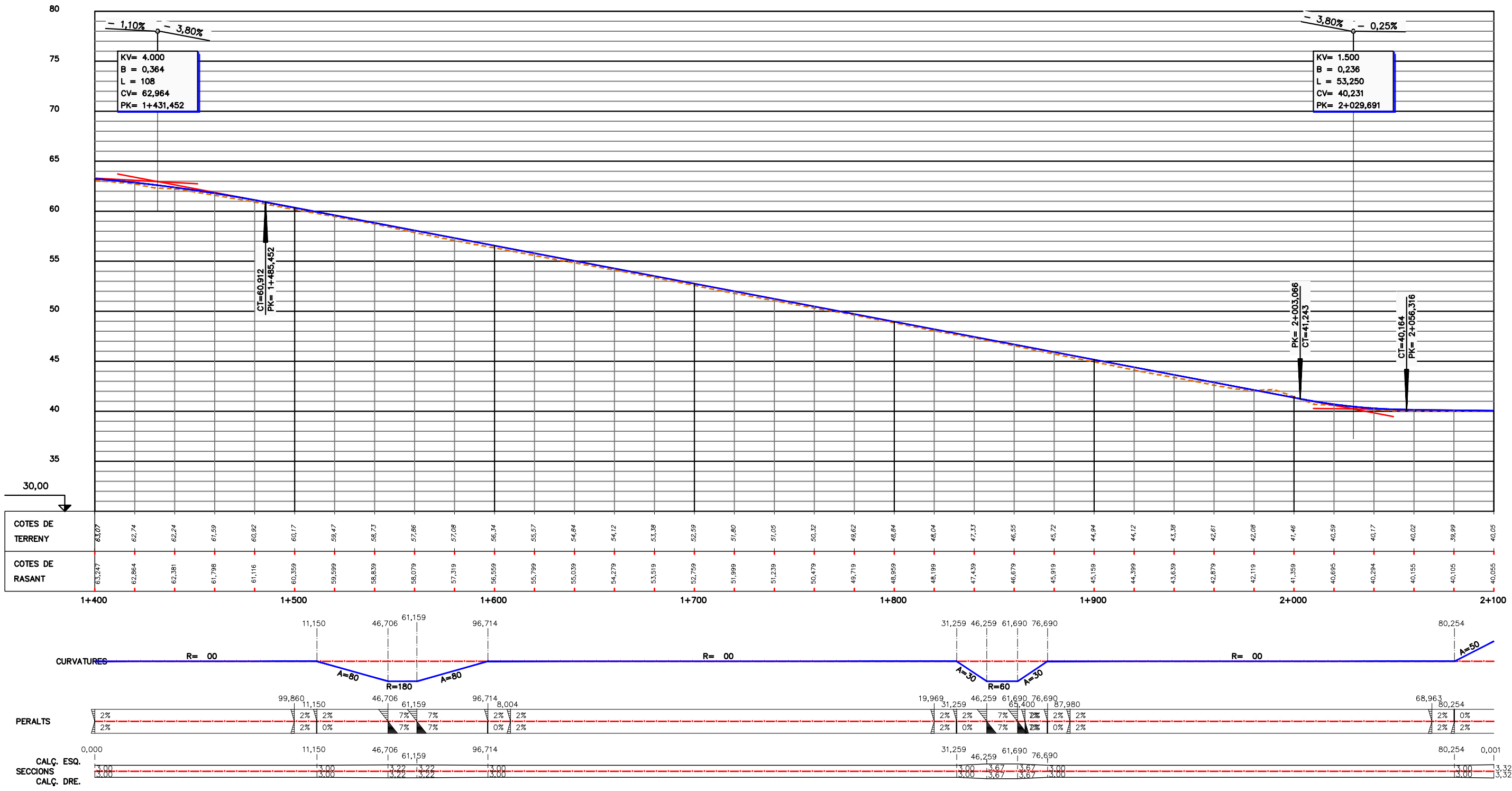
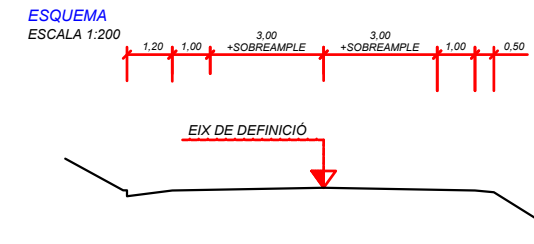

SIGNAT ELECTRONICAMENT PER: Carlos Lozano Sánchez - DNI 22.119.584, Jaume Vidal González - DNI 22.119.584 el dia 09/07/2020 a les 08:33:15 i CPISR-1 C José Mauricio Diaque Garcia el dia 09/07/2020 a les 08:53:45

CTRA1



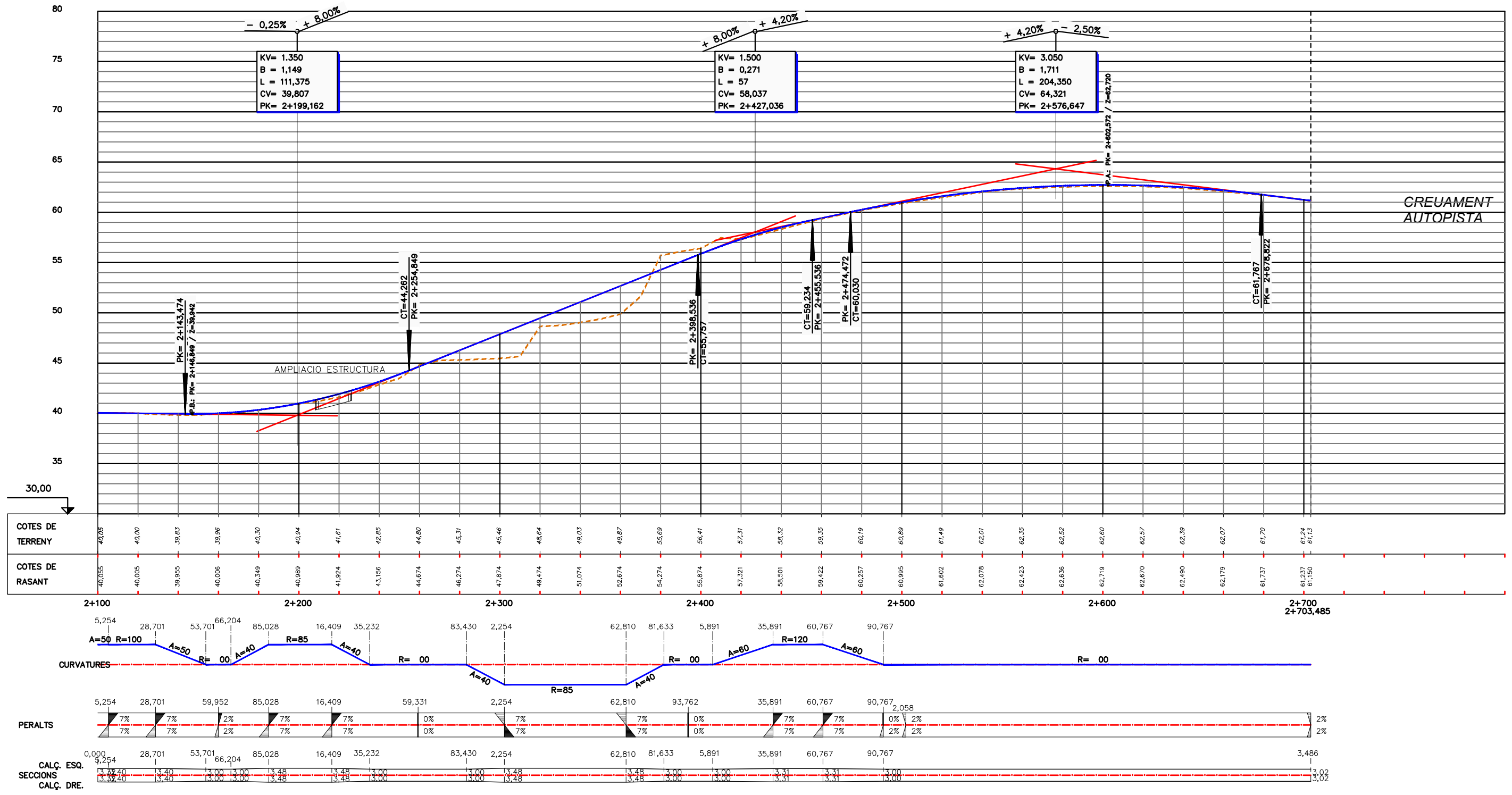
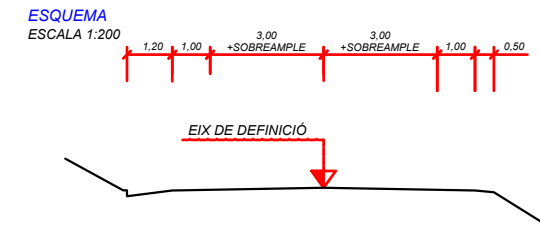

SIGNAT ELECTRONICAMENT PER: CARLOS LOZANO SANCHEZ - DNI 22.119.584, JAUME VIDAL GONZALEZ - DNI 22.119.584, JOSÉ DIAQUE GARCÍA - DNI 22.119.584  
 ESCALA H=1:200  
 ESCALA V=1:400  
 DIA 09/07/2020 A LES 08:53:45  
 DIA 09/07/2020 A LES 08:53:45  
 DIA 09/07/2020 A LES 08:53:45

CTRA1

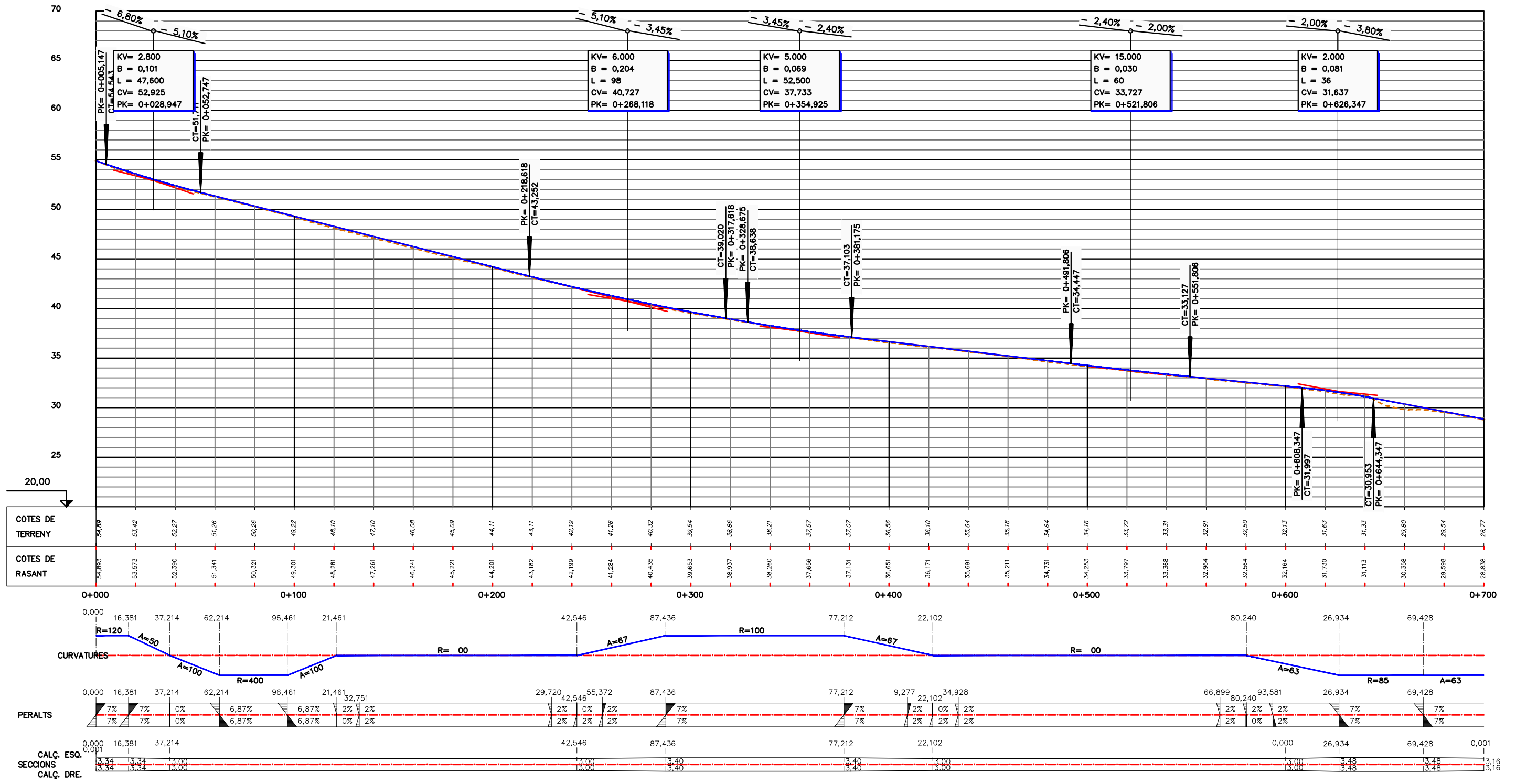
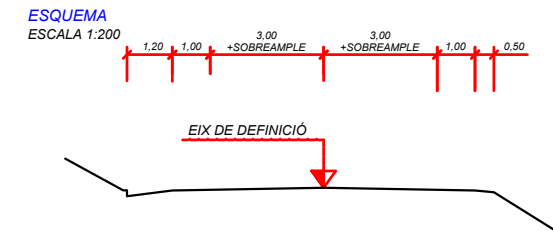

PK	54,89	53,42	52,27	51,26	50,26	49,22	48,10	47,10	46,09	45,09	44,11	43,11	42,19	41,26	40,32	39,54	38,86	38,21	37,57	37,07	36,56	36,10	35,64	35,18	34,73	34,16	33,72	33,37	32,91	32,50	32,13	31,65	31,33	30,95	30,58	29,98	28,77
COTES DE TERRENY	54,89	53,42	52,27	51,26	50,26	49,22	48,10	47,10	46,09	45,09	44,11	43,11	42,19	41,26	40,32	39,54	38,86	38,21	37,57	37,07	36,56	36,10	35,64	35,18	34,73	34,16	33,72	33,37	32,91	32,50	32,13	31,65	31,33	30,95	30,58	29,98	28,77
COTES DE RASANT	54,893	53,573	52,390	51,341	50,321	49,301	48,281	47,261	46,241	45,221	44,201	43,182	42,199	41,284	40,435	39,653	38,937	38,260	37,656	37,131	36,651	36,171	35,691	35,211	34,731	34,253	33,797	33,368	32,964	32,564	32,164	31,730	31,113	30,358	29,598	28,838	
0+000	0+100	0+200	0+300	0+400	0+500	0+600	0+700																														

SIGNAT ELECTRONICAMENT PER: Carlos Lozano Sánchez - DNI 22.119.584, Jaume Vidal González - DNI 22.119.584 el dia 09/07/2020 a les 08:33:15 i CPISR-1 C José Mauricio Diaque Garcia el dia 09/07/2020 a les 08:53:45

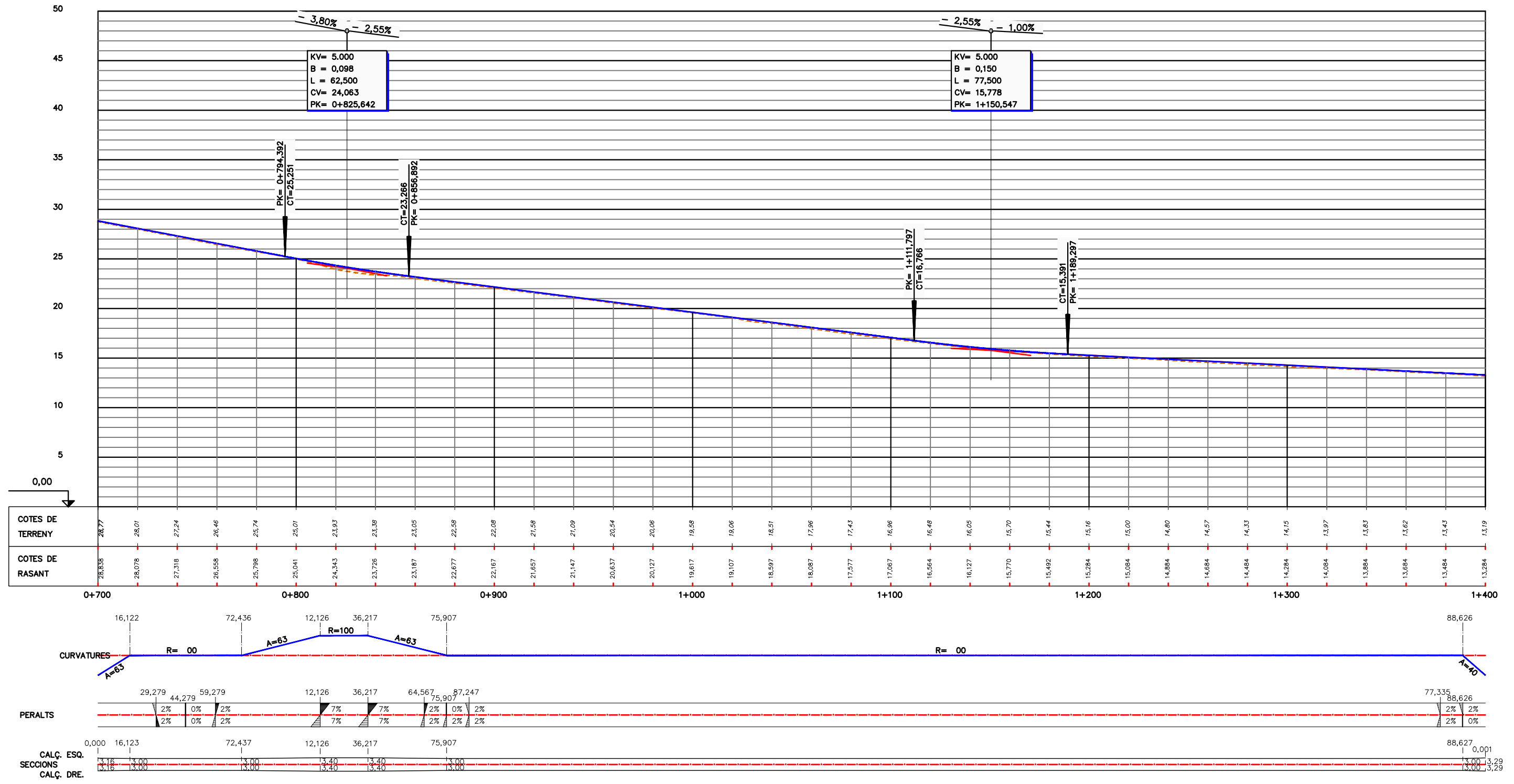
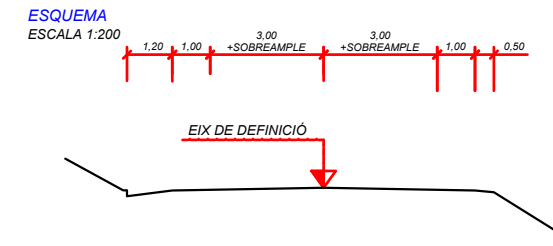

SIGNAT ELECTRONICAMENT PER: Carlos Lozano Sánchez - DNI 22.119.584, Jaume Vidal González - DNI 22.119.584, José Mauricio Diaque García el dia 09/07/2020 a les 08:33:15 i CPISR-1 C José Mauricio Diaque García el dia 09/07/2020 a les 08:53:45

PERFIL LONGITUDINAL  
 ESCALA H=1:200  
 ESCALA V=1:400

ESQUEMA  
 ESCALA 1:200

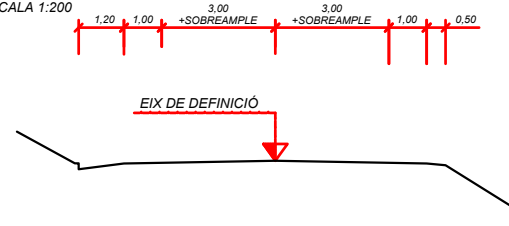

ESQUEMA CAMI  
 ESCALA 1:200

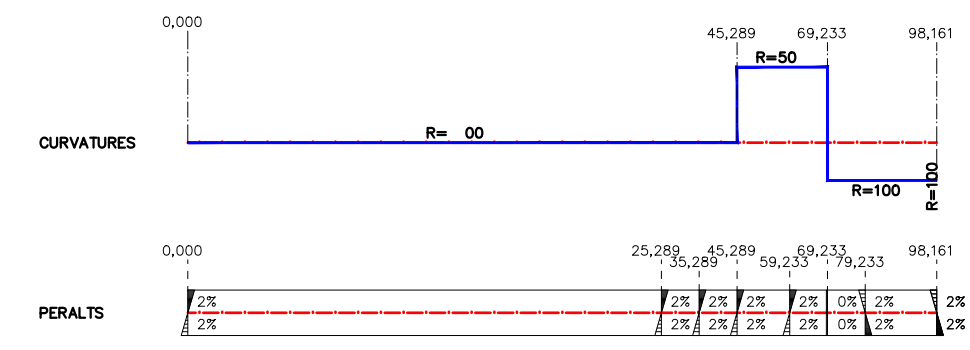
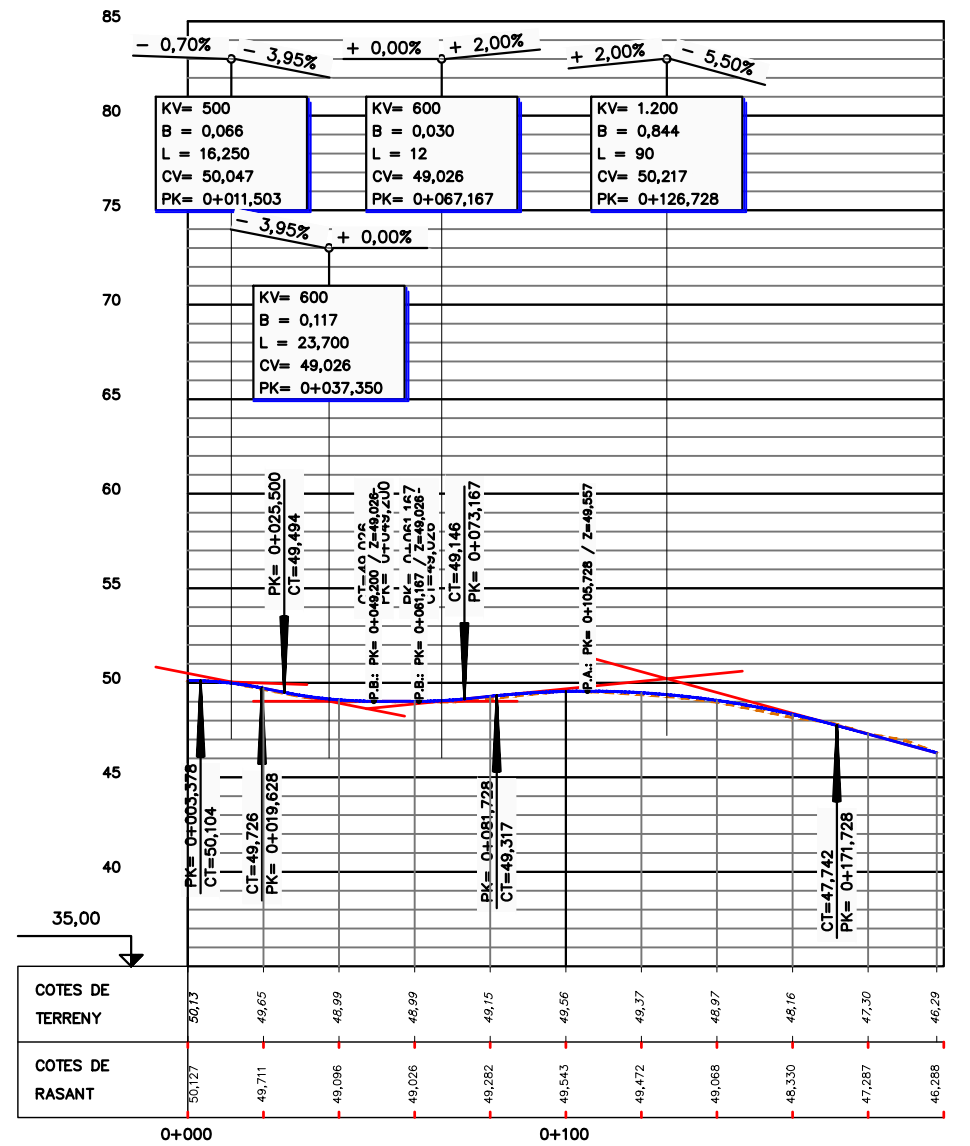
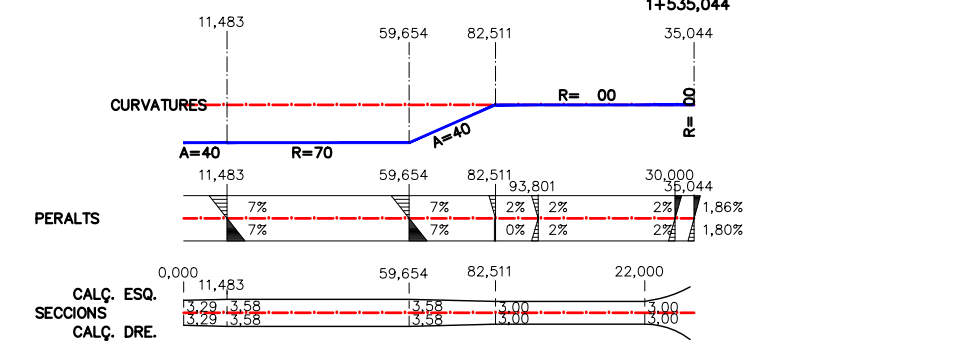
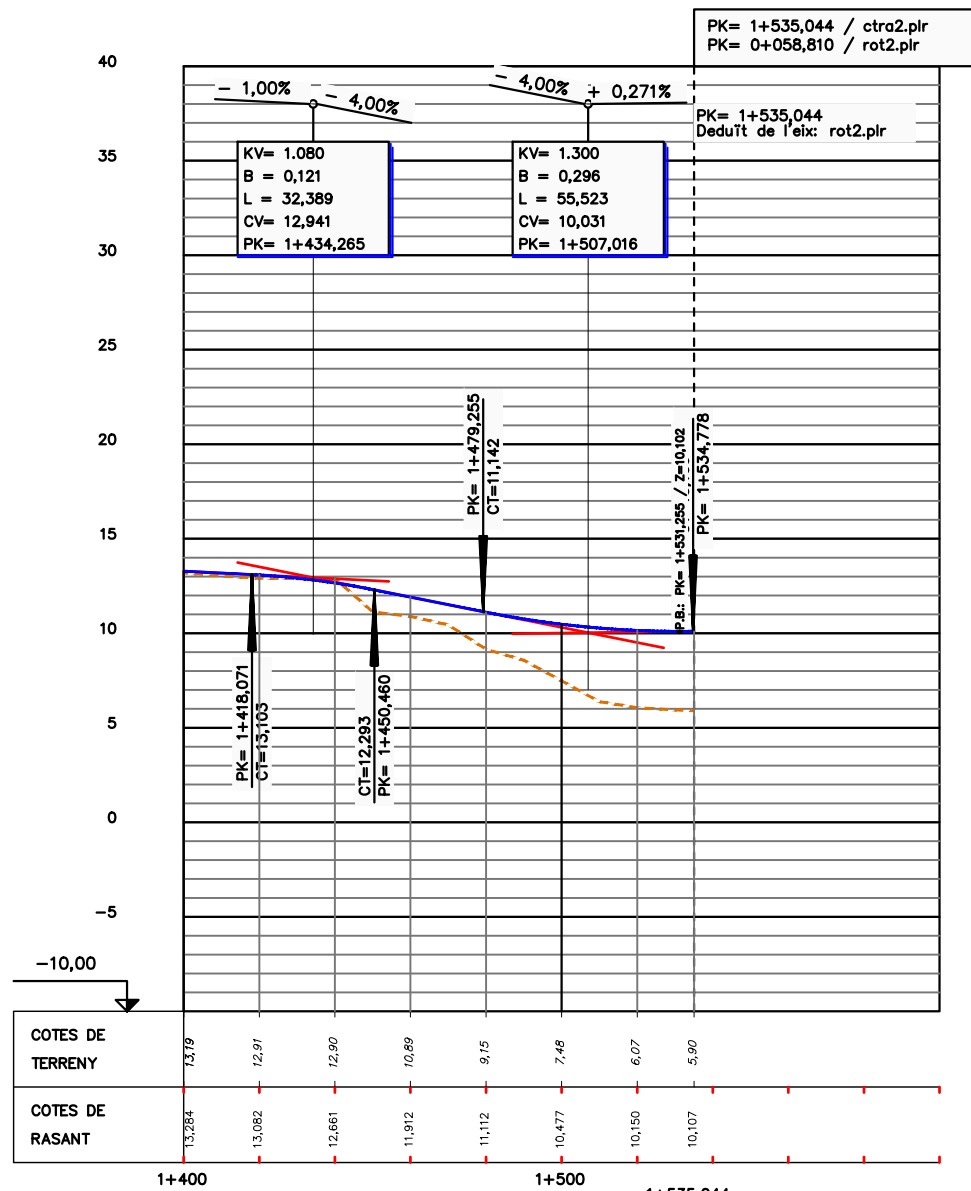
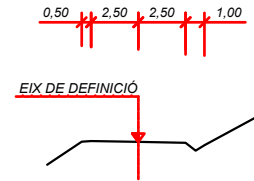

CTRA2

CAMI-1

SIGNAT ELECTRONICAMENT PER: Carlos Lozano Sánchez - DNI 22.119.584, Jaume Vidal González - DNI 22.119.584 el dia 09/07/2020 a les 08:33:15 i CPISR-1 C José Mauricio Dique Garcia el dia 09/07/2020 a les 08:53:45

ESQUEMA CAMI  
ESCALA 1:200

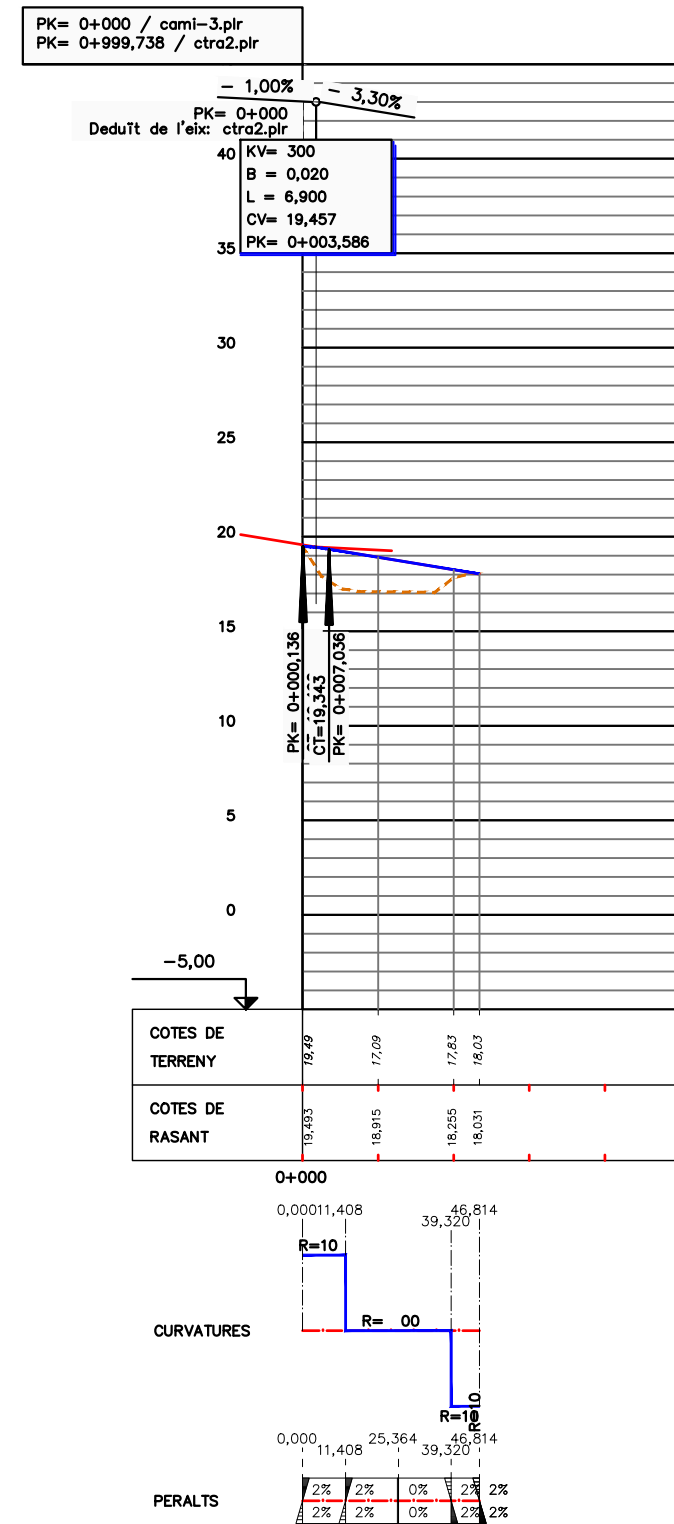
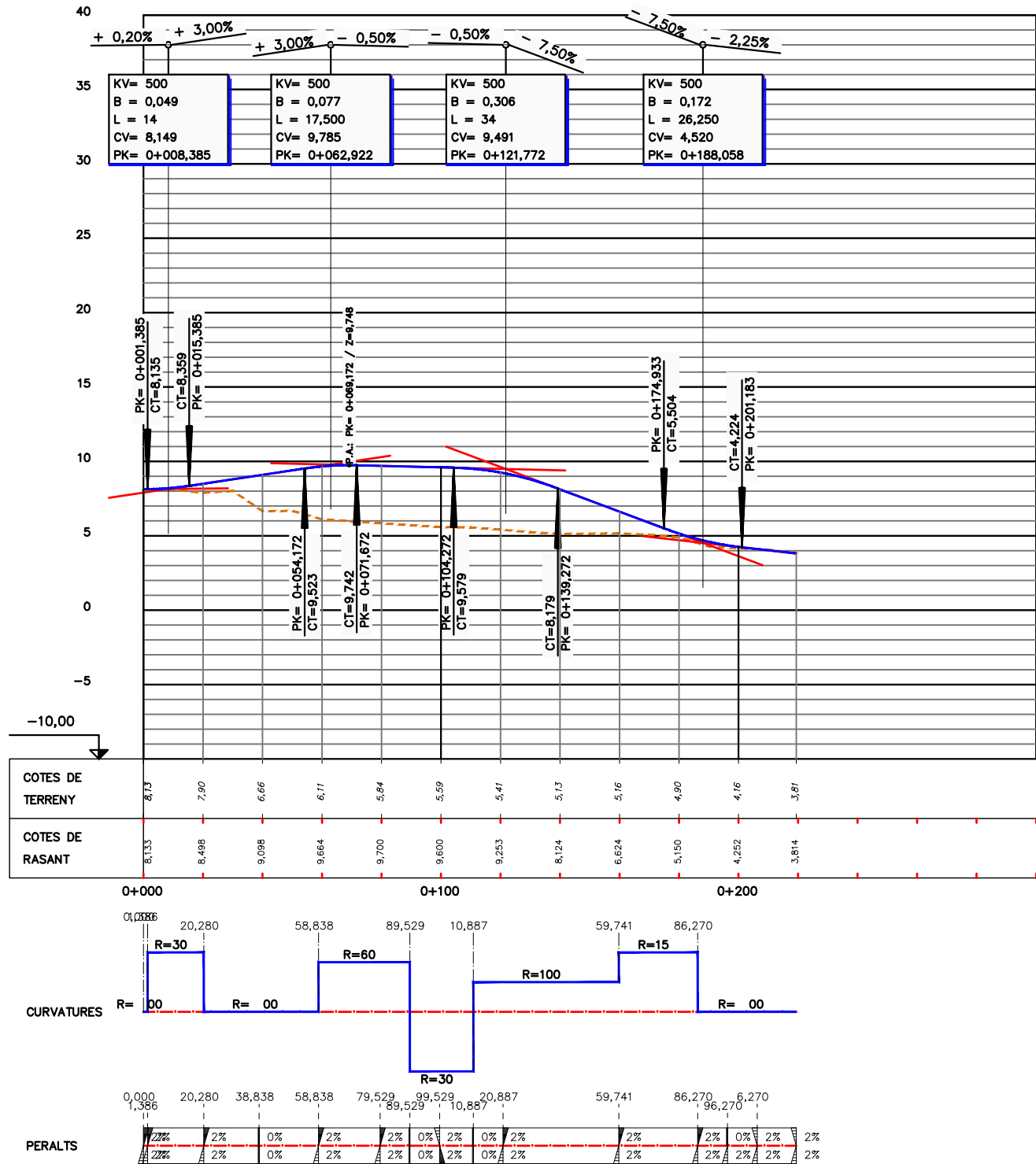
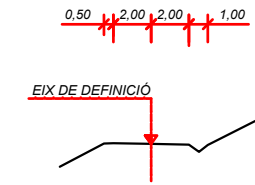
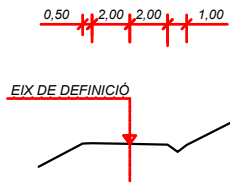

CAMI-2

CAMI-3

SIGNAT ELECTRONICAMENT PER: Carlos Lozano Sánchez - DNI \*\* (SIG) el dia 08/07/2020 a les 22:19:58, Jaume Vidal González - DNI \*\* (SIG) el dia 09/07/2020 a les 08:33:15 i CPISR-1 C José Mauricio Diaque Garcia el dia 09/07/2020 a les 08:53:45

PERFIL LONGITUDINAL  
 ESCALA H=1:1000  
 ESCALA V=1:200

ESQUEMA (ROTONDES)  
 ESCALA 1:200

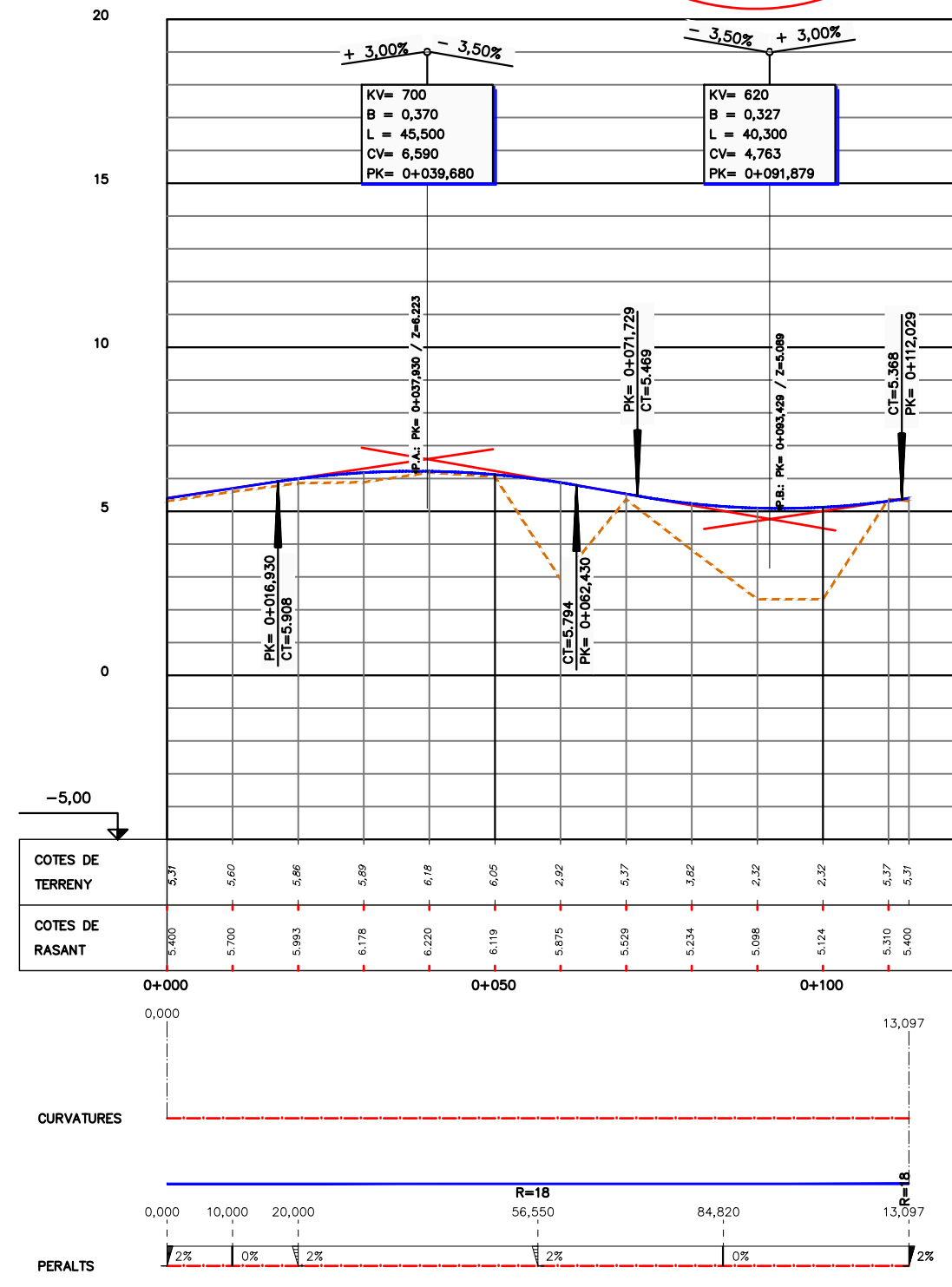
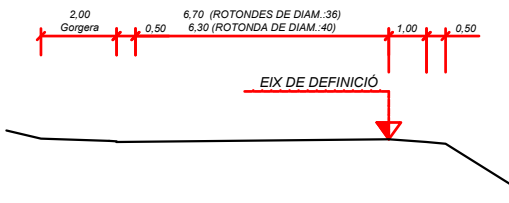

ROT1

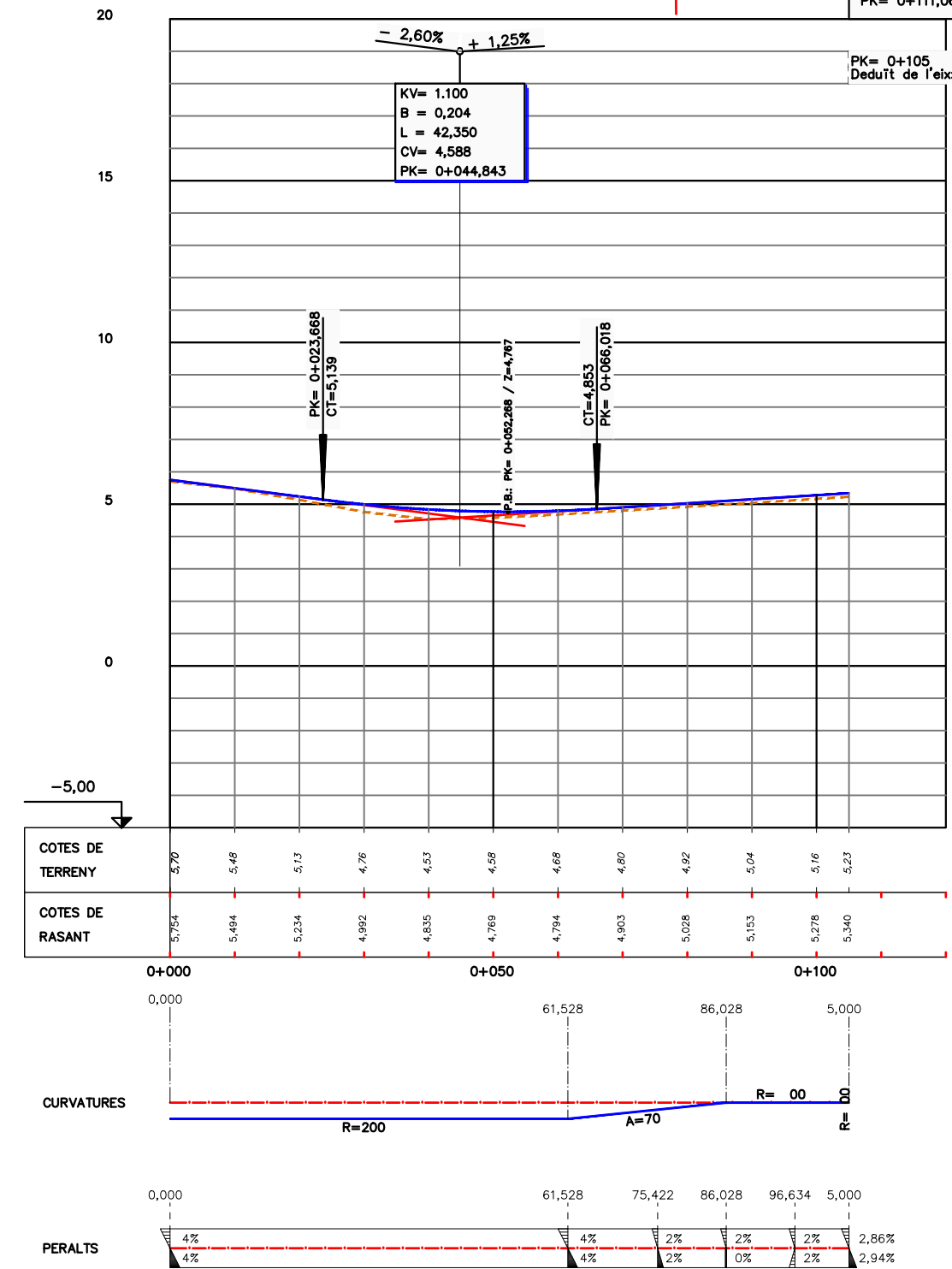

ROT1-C1

SIGNAT ELECTRÒNICAMENT PER: Carlos Lozano Sánchez - DNI 22119584, Jaume Vidal González - DNI 22119584, el dia 09/07/2020 a les 08:33:15  
 i CPISR-1 C José Mauricio Diaque Garcia el dia 09/07/2020 a les 08:53:45

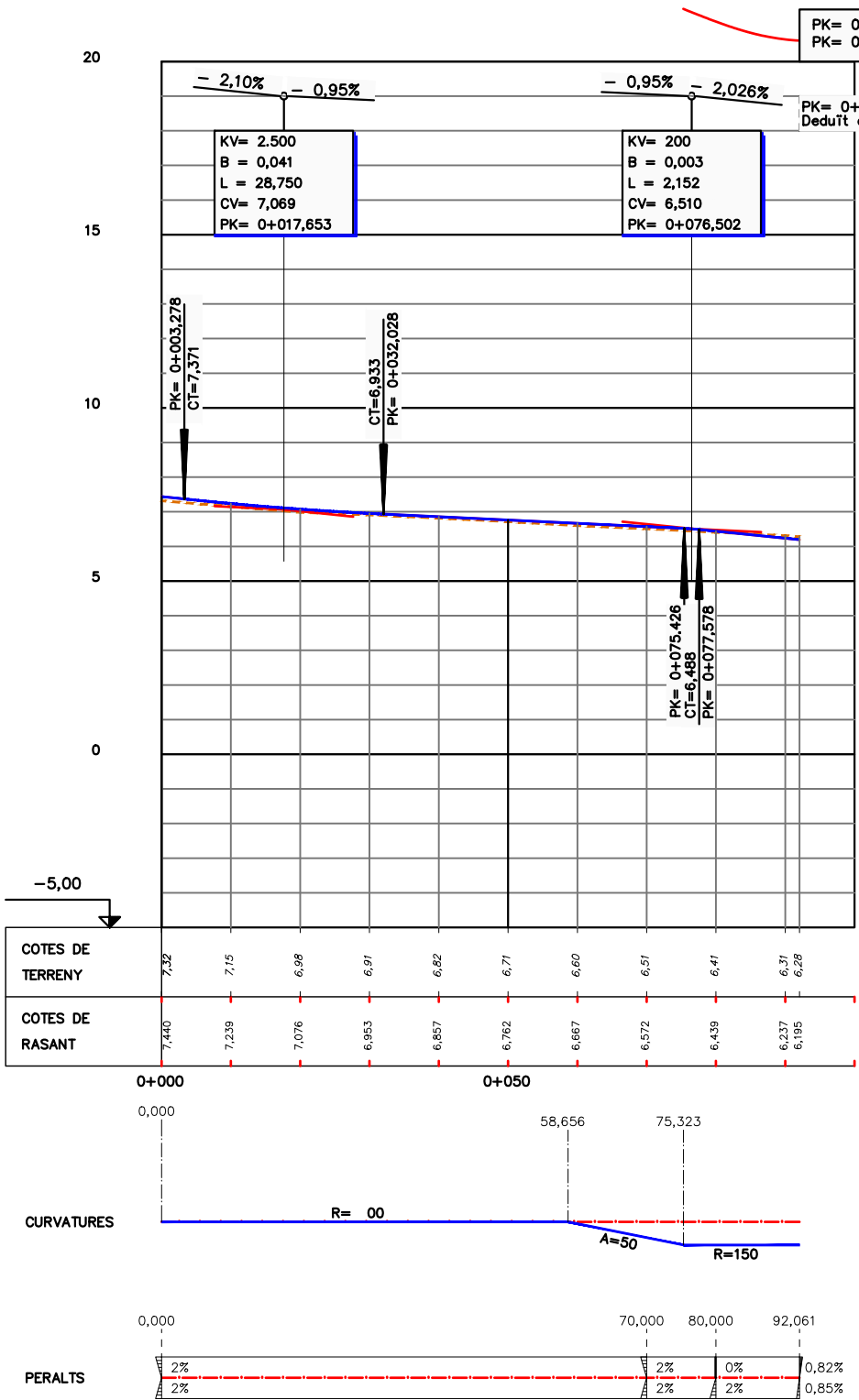
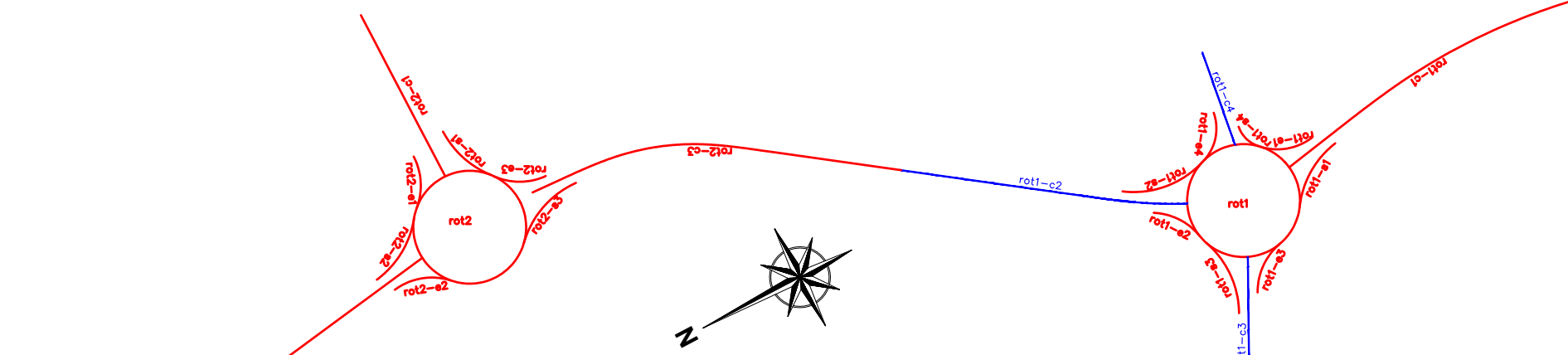

ROT1-C2

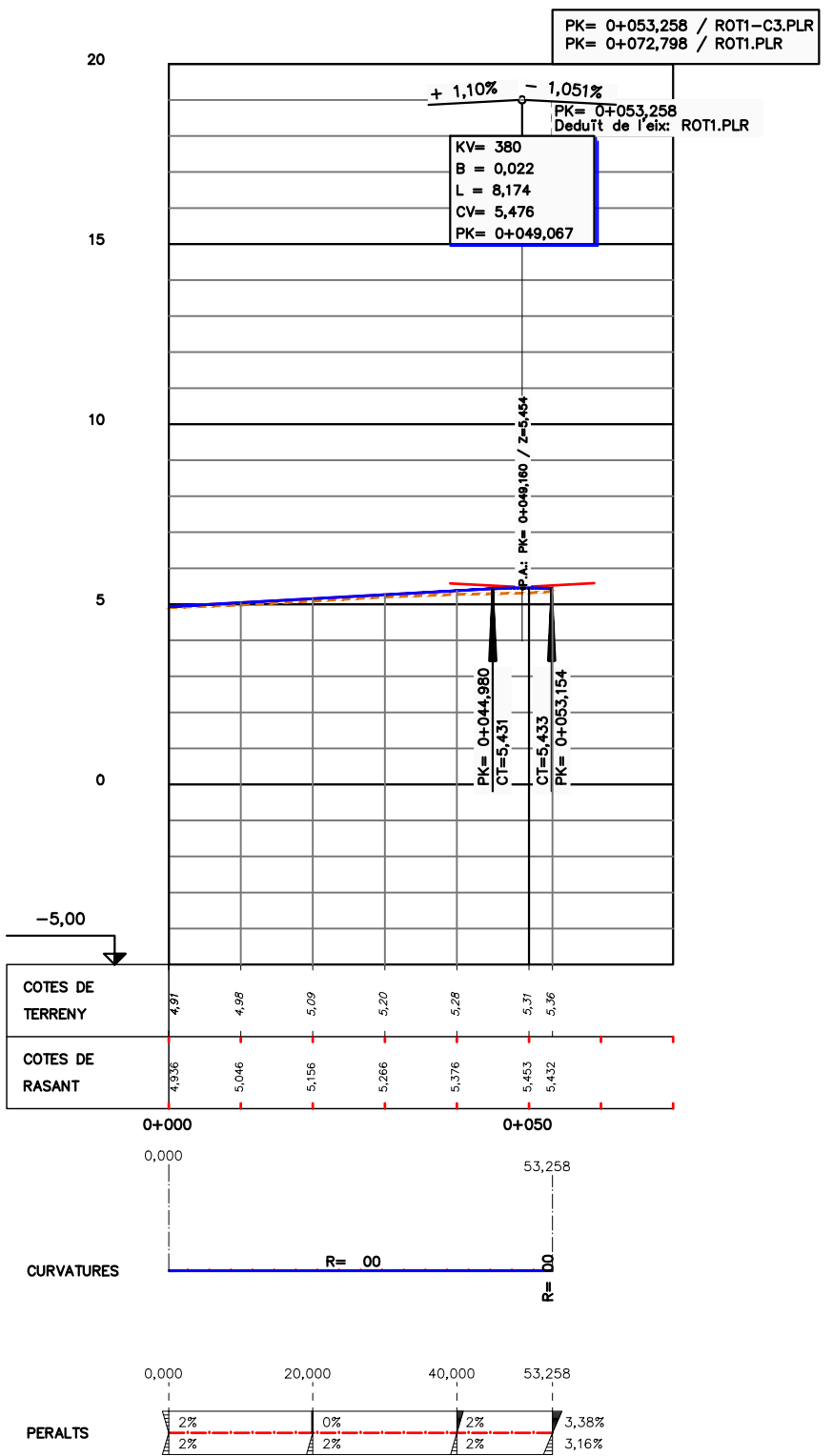

ROT1-C3

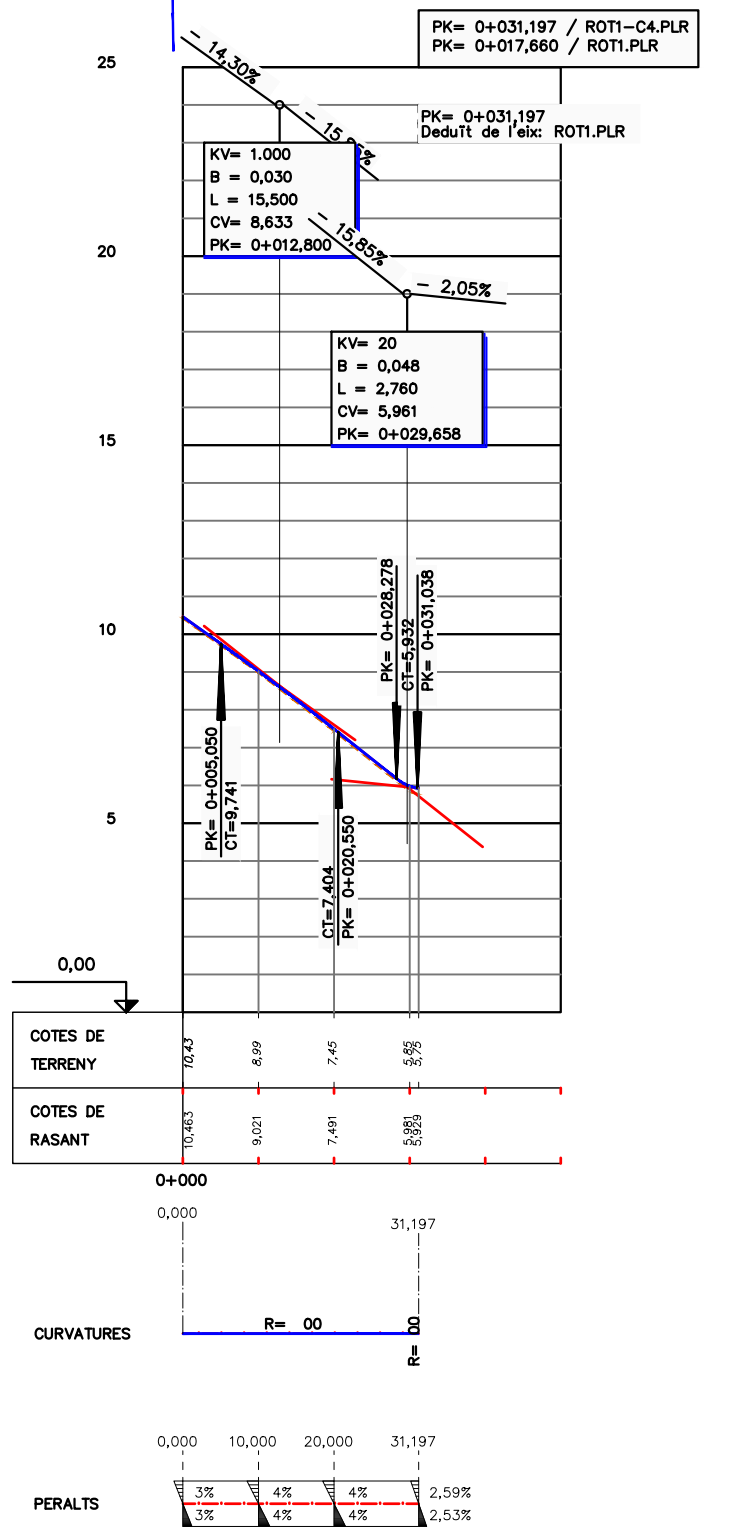

ROT1-C4

SIGNAT ELECTRÒNICAMENT PER: Carlos Lozano Sánchez - DNI \*\* (SIG) el dia 09/07/2020 a les 08:33:15  
 i CPISR-1 C José Mauricio Dique Garcia el dia 09/07/2020 a les 08:53:45

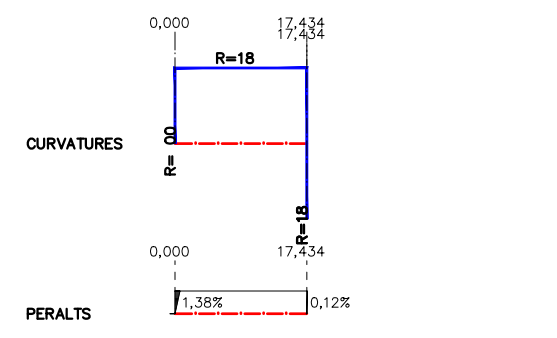
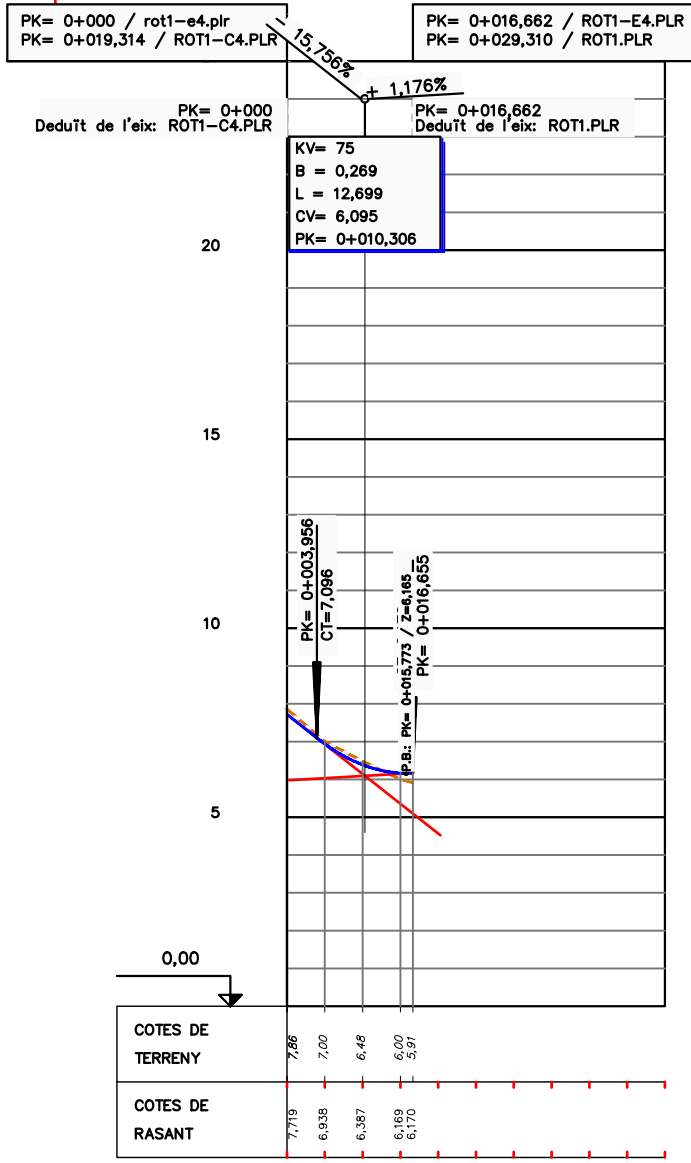
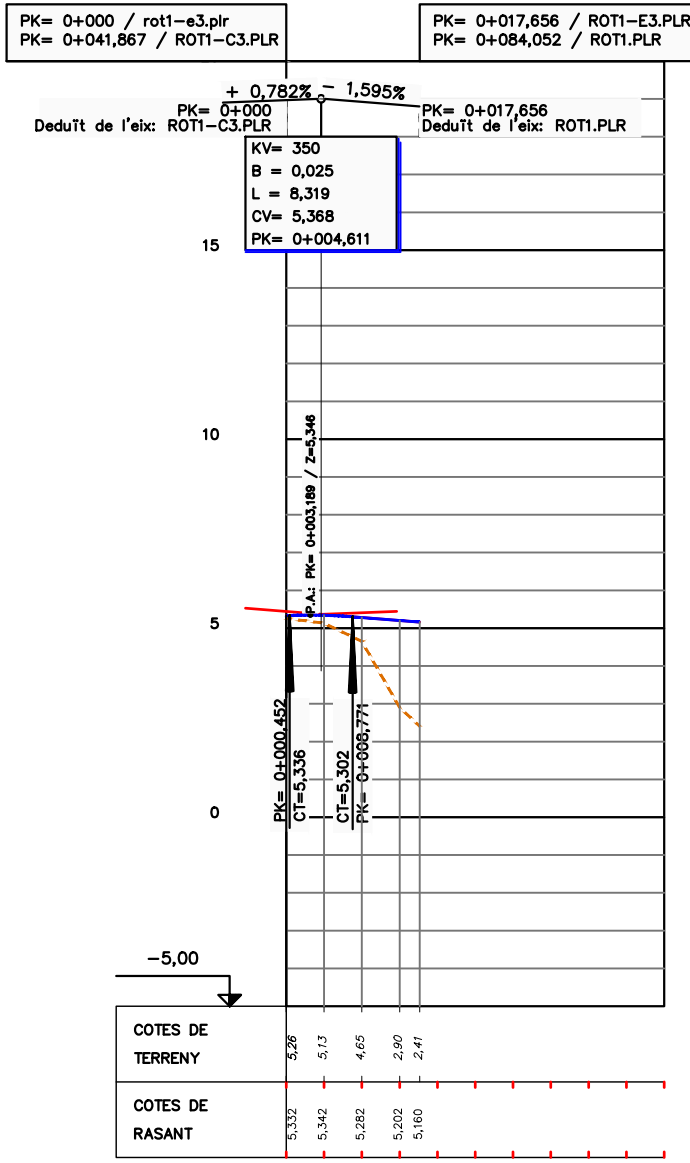
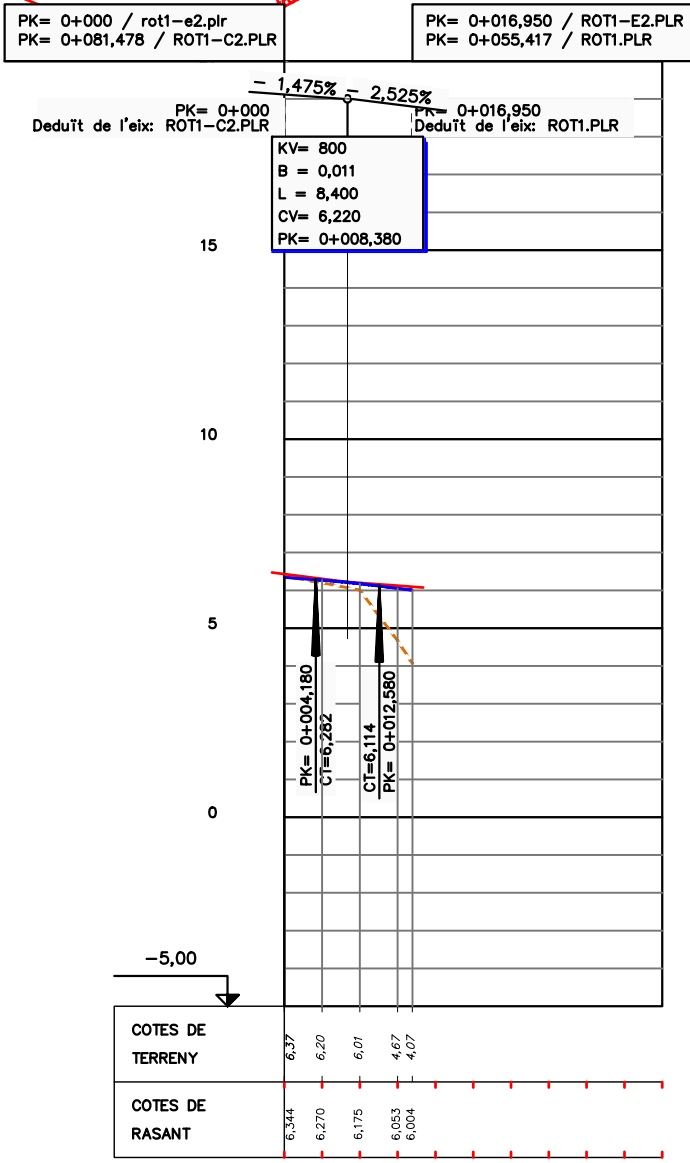
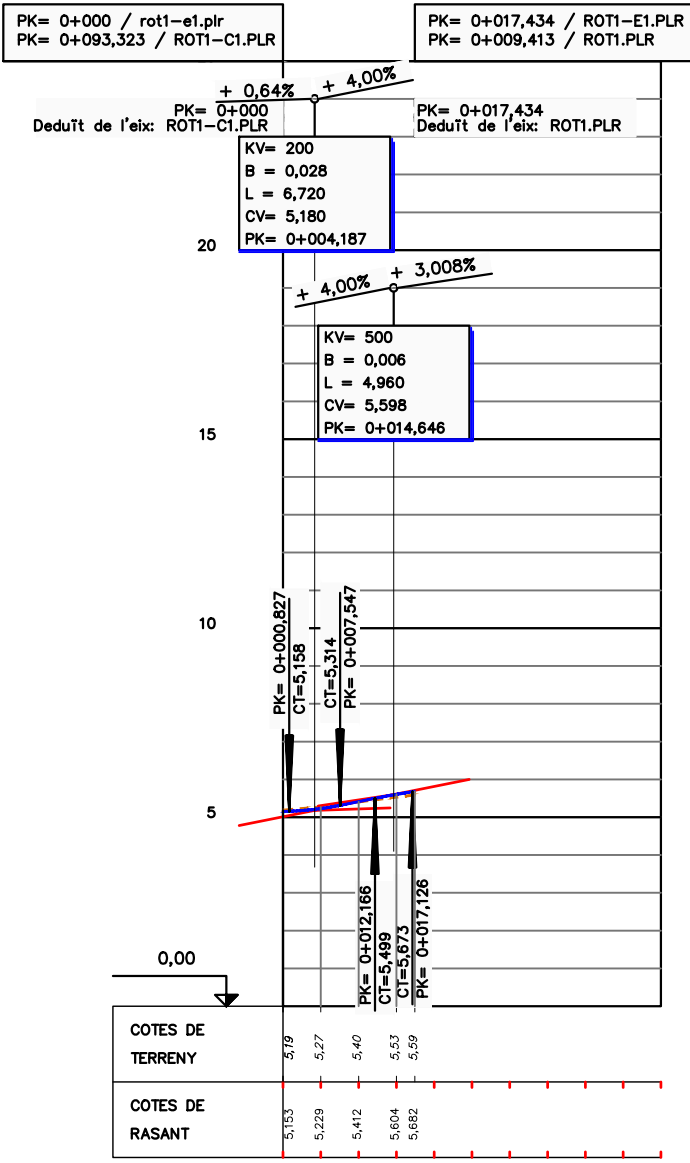
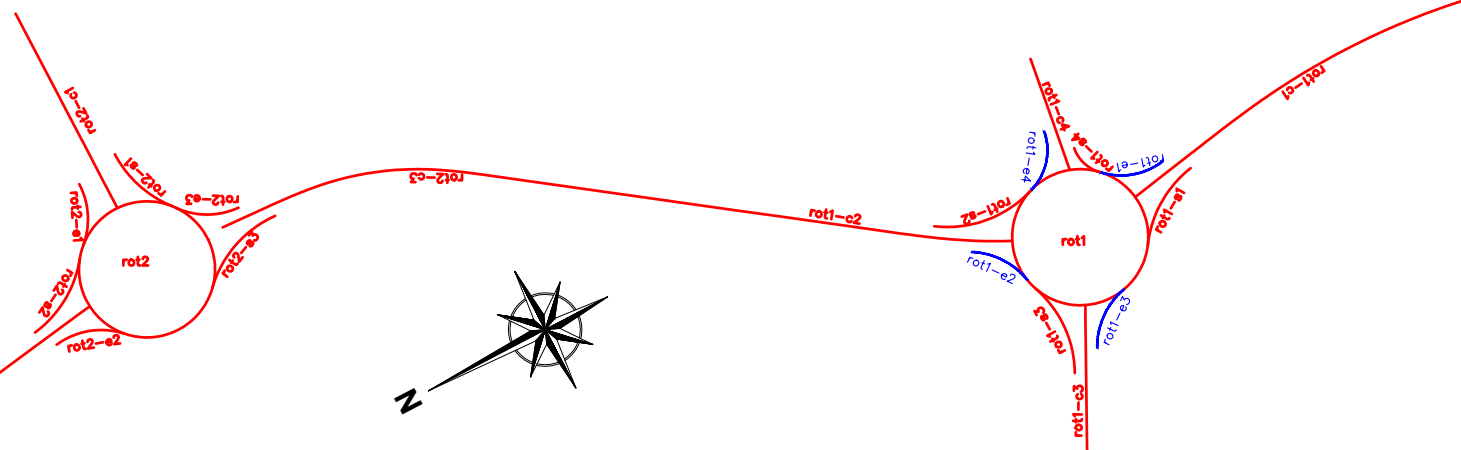

ROT1-E1

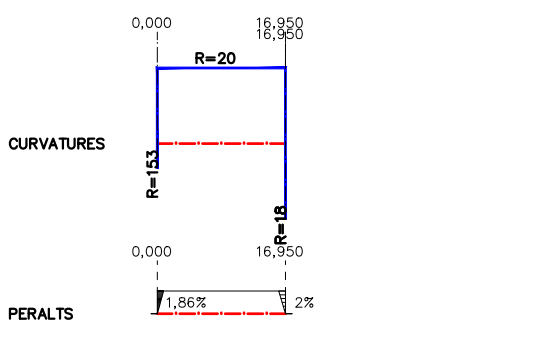

ROT1-E2

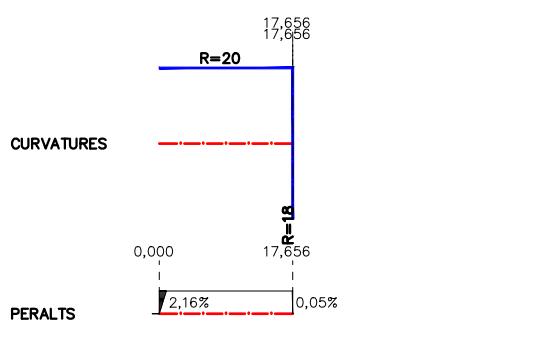

ROT1-E3

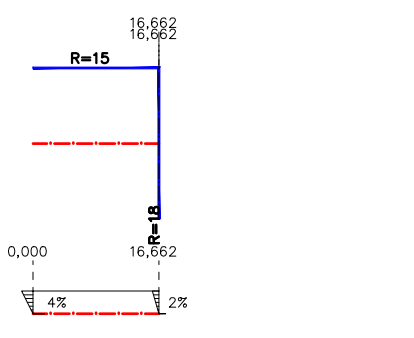

ROT1-E4

SIGNAT ELECTRONICAMENT PER: Carlos Lozano Sánchez - DNI 22.119.584, Jaume Vidal González - DNI 22.119.584, Josep Maurício Djaque Garcia el dia 09/07/2020 a les 08:33:15 i CPISR-1 C José Mauricio Djaque Garcia el dia 09/07/2020 a les 08:53:45



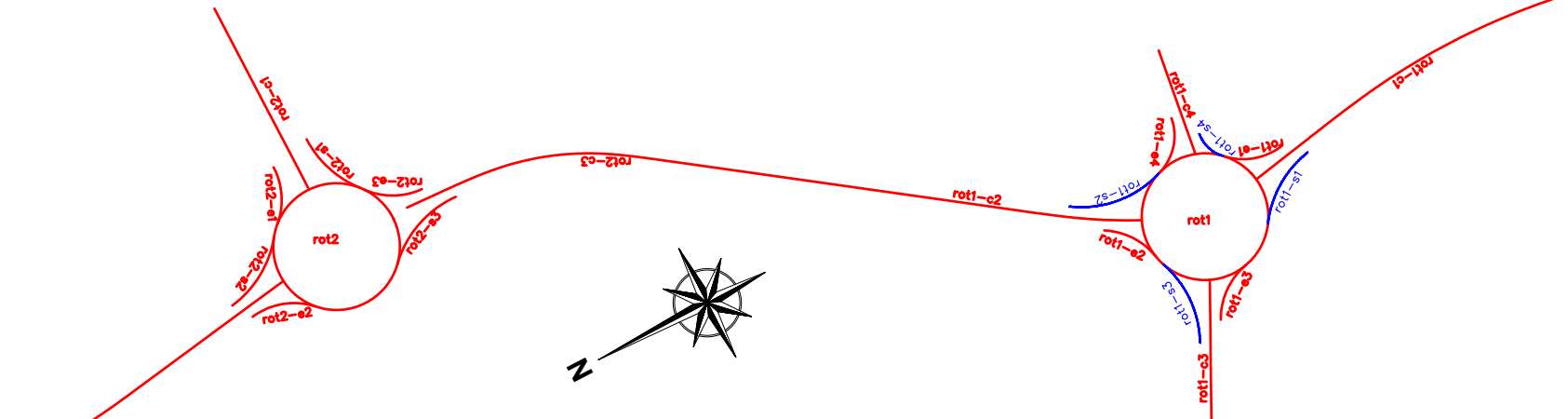

PK= 0+000 / ROT1-S1.PLR  
 PK= 0+097,710 / ROT1.PLR

PK= 0+023,856 / rot1-s1.plr  
 PK= 0+088,717 / ROT1-C1.PLR

PK= 0+000 / ROT1-S2.PLR  
 PK= 0+029,687 / ROT1.PLR

PK= 0+028,159 / rot1-s2.plr  
 PK= 0+071,017 / ROT1-C2.PLR

PK= 0+000 / ROT1-S3.PLR  
 PK= 0+058,598 / ROT1.PLR

PK= 0+025,340 / rot1-s3.plr  
 PK= 0+035,331 / ROT1-C3.PLR

PK= 0+000 / ROT1-S4.PLR  
 PK= 0+009,806 / ROT1.PLR

PK= 0+009,473 / rot1-s4.plr  
 PK= 0+026,151 / ROT1-C4.PLR

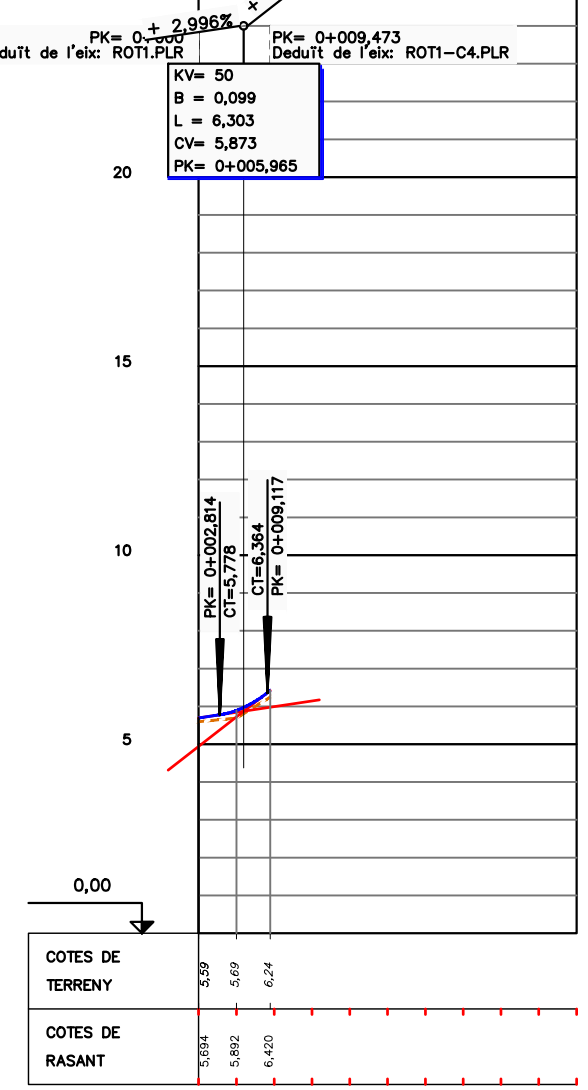
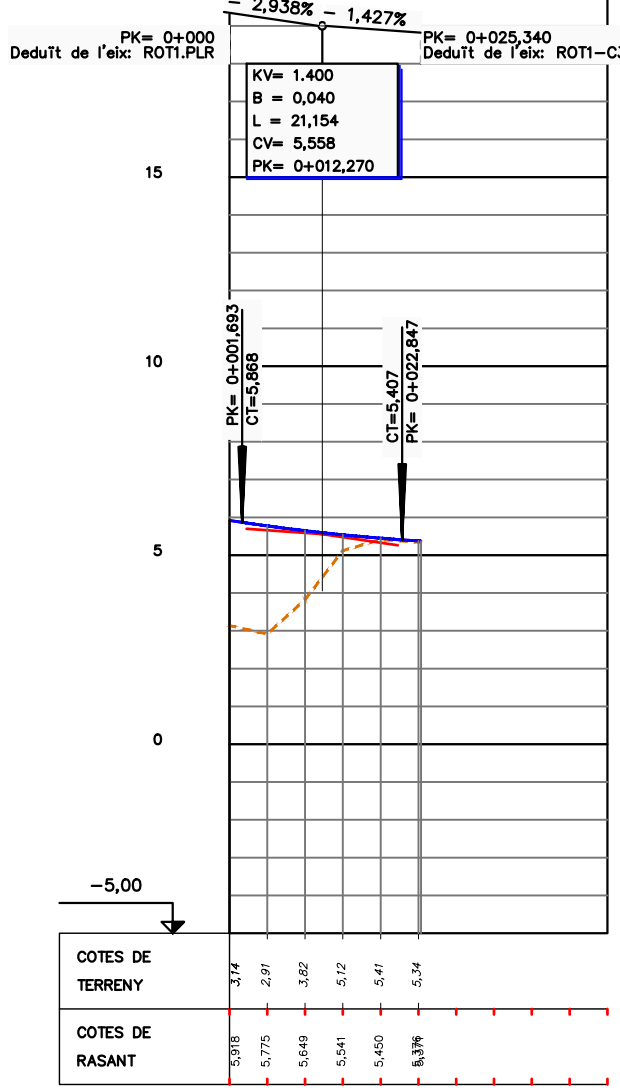
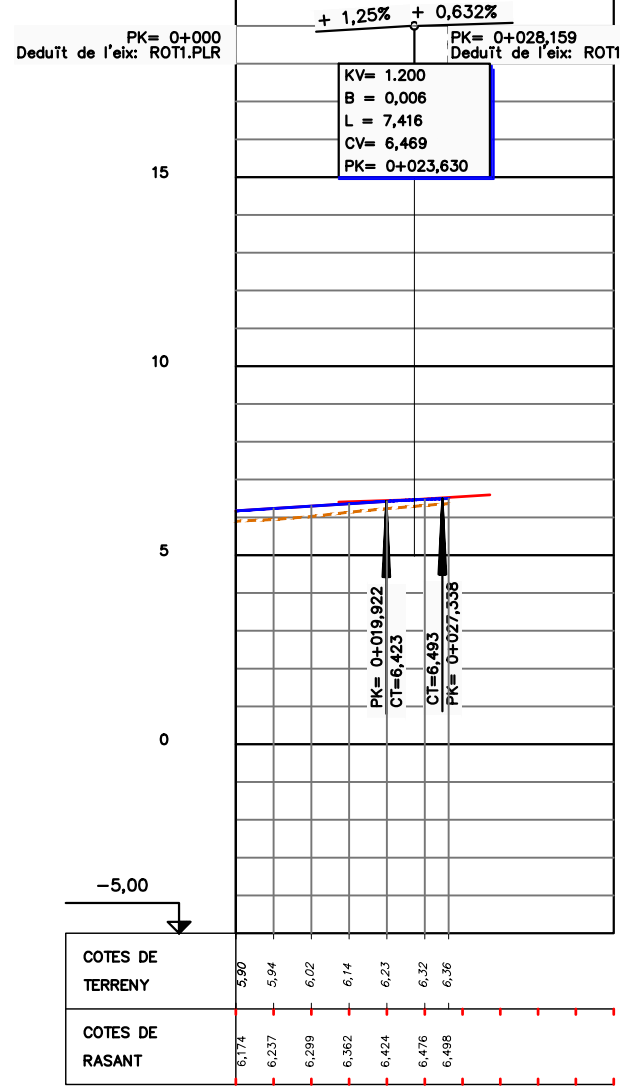
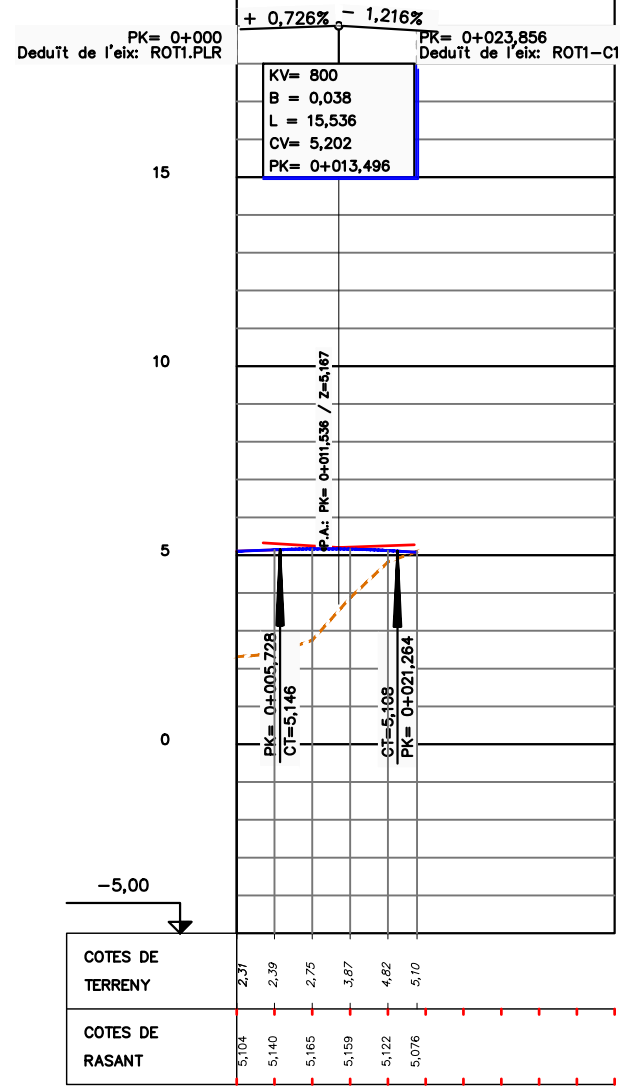

SIGNAT ELECTRÒNICAMENT PER: Carlos Lozano Sánchez - DNI 22.119.584, Jaume Vidal González - DNI 22.119.584, Josep Maurício Djaque Garcia el dia 08/07/2020 a les 08:33:15 i CPISR-1 C José Maurício Djaque Garcia el dia 08/07/2020 a les 08:53:45

ESQUEMA (ROTONDES)  
 ESCALA 1:200

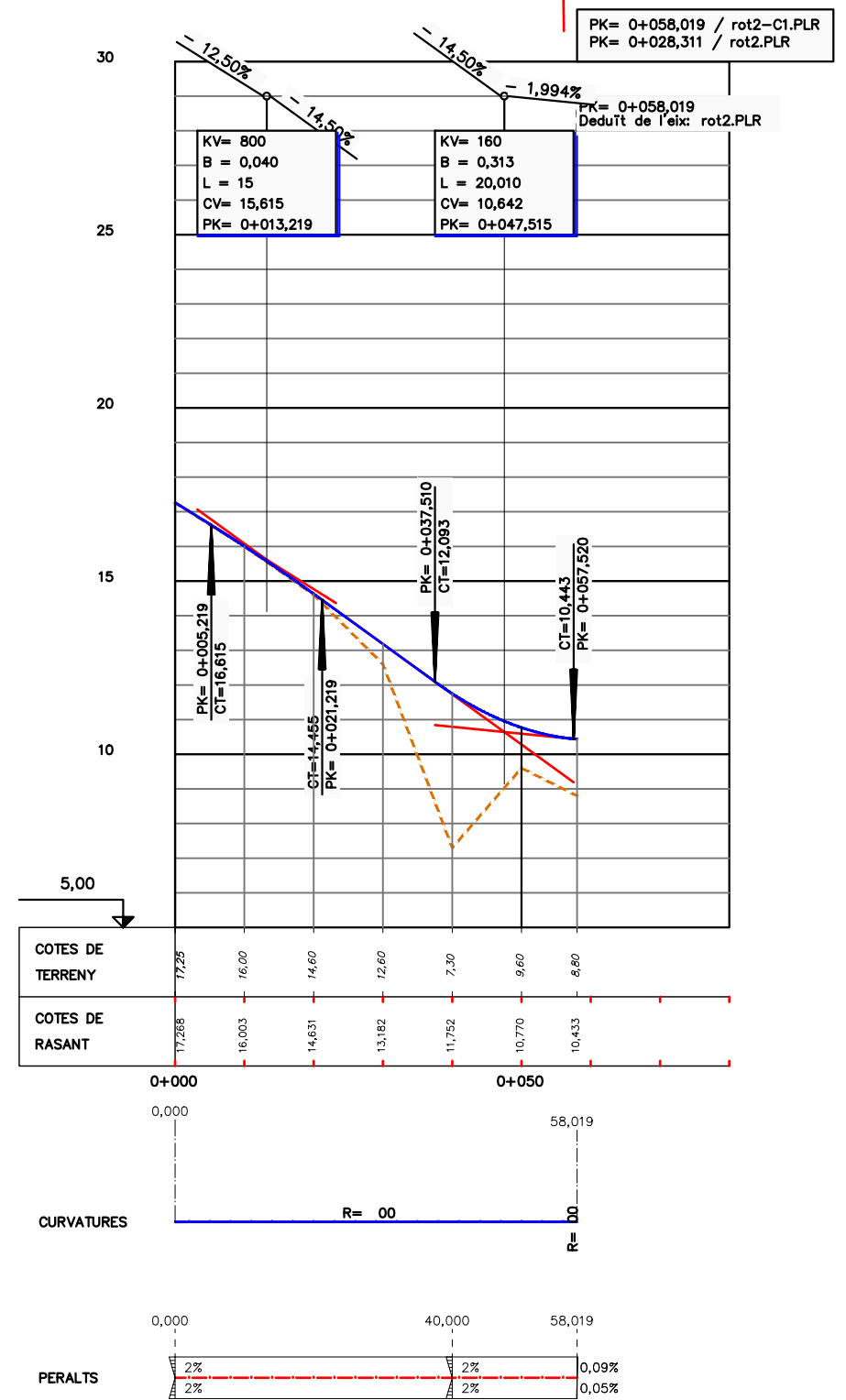
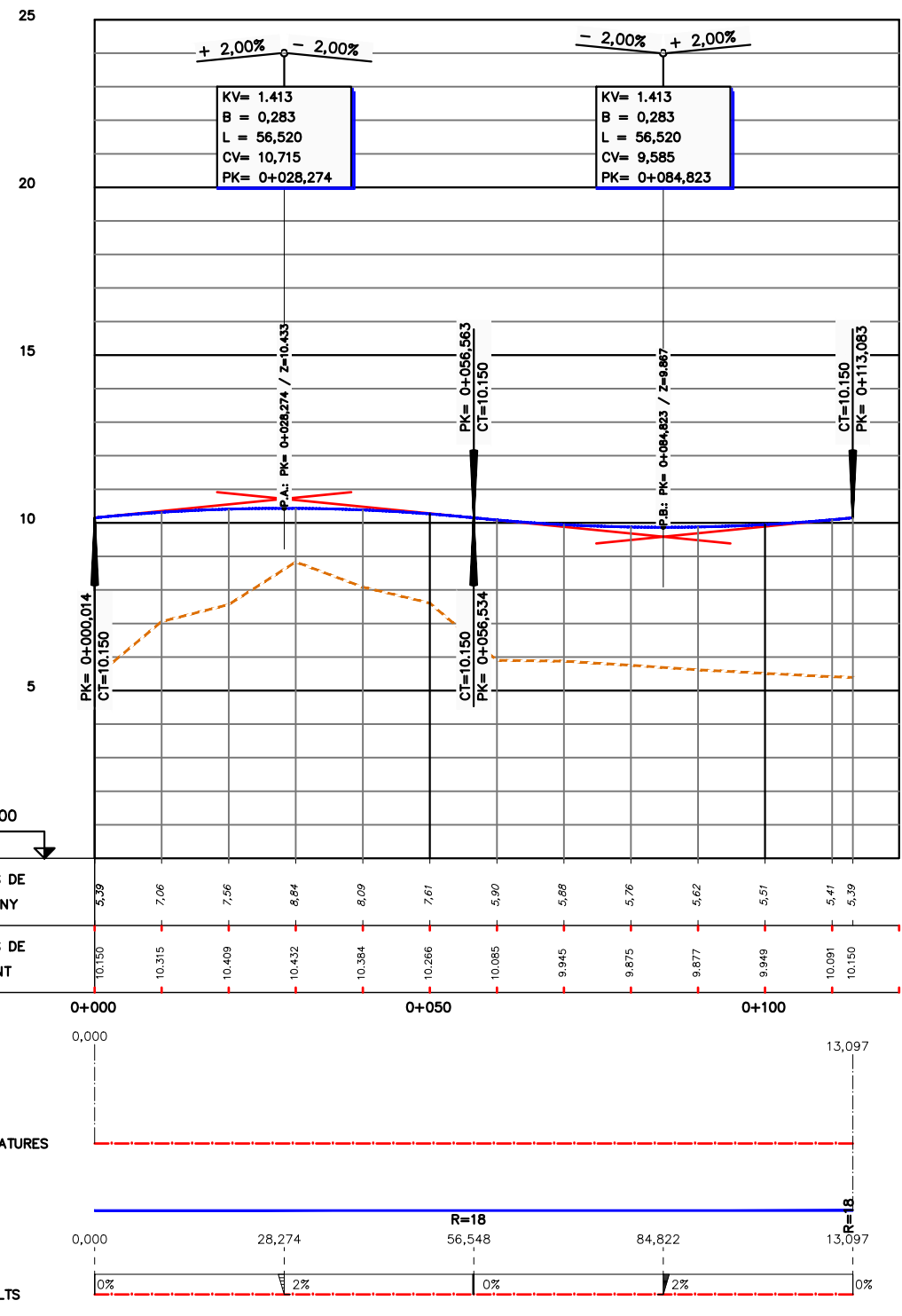
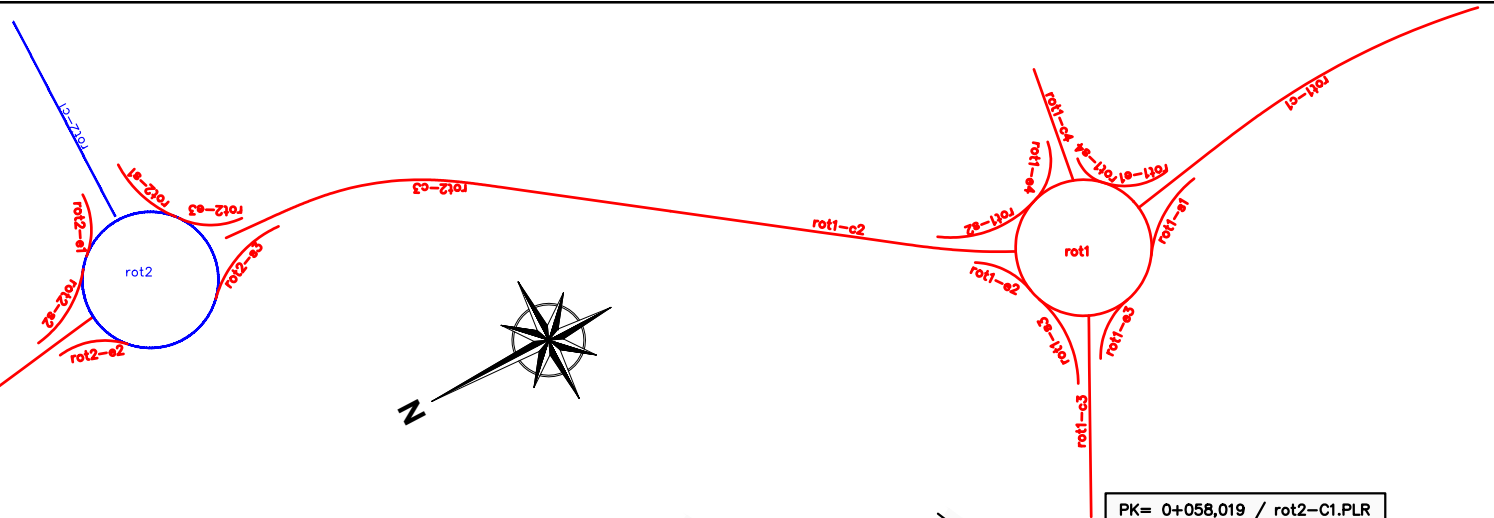
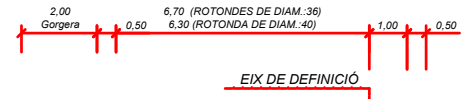

SIGNAT ELECTRONICAMENT PER: Carlos Lozano Sánchez - DNI \*\* (SIG) el dia 08/07/2020 a les 22:19:58, Jaume Vidal González - DNI \*\* (SIG) el dia 09/07/2020 a les 08:33:15 i CPISR-1 C José Mauricio Diaque Garcia el dia 09/07/2020 a les 08:53:45

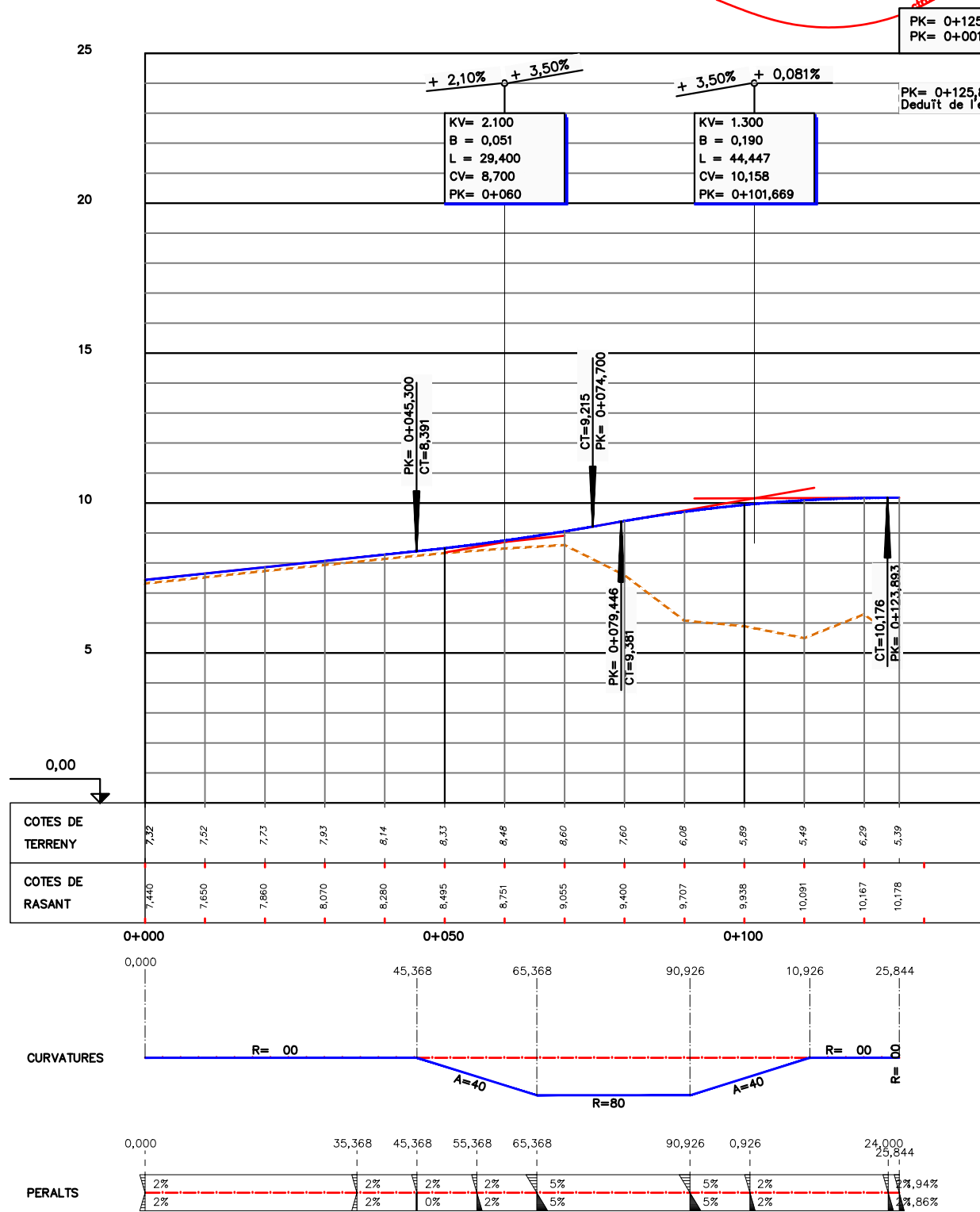
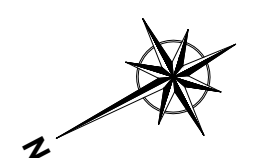
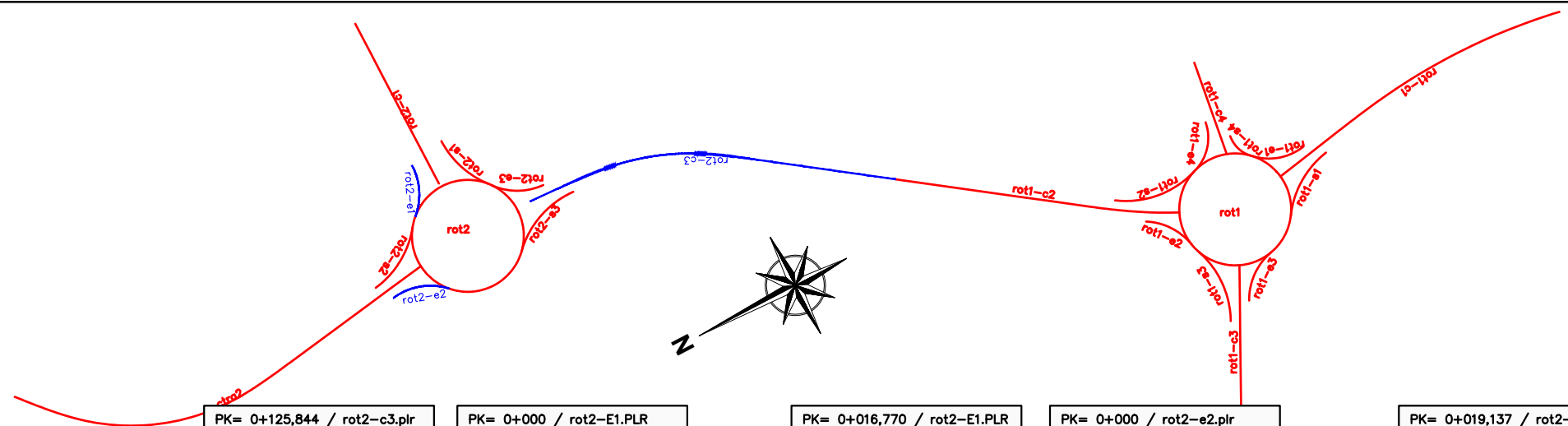

PK= 0+125,844 / rot2-c3.plr  
 PK= 0+001,431 / rot2.PLR

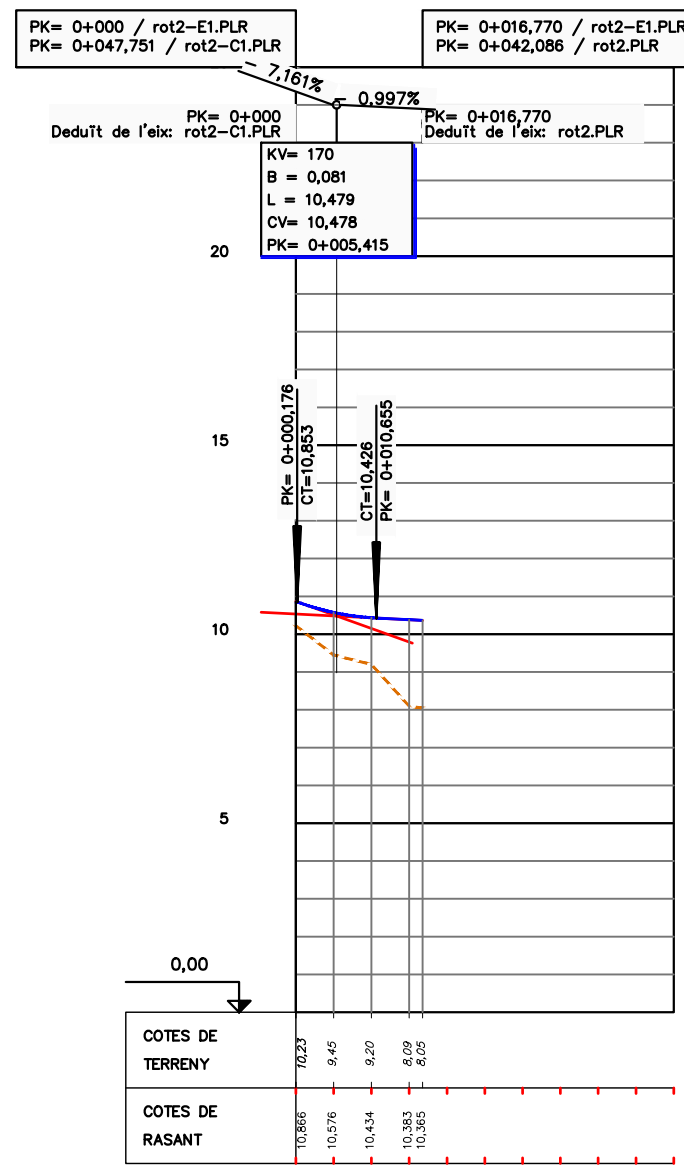

PK= 0+000 / rot2-E1.PLR  
 PK= 0+047,751 / rot2-C1.PLR

PK= 0+016,770 / rot2-E1.PLR  
 PK= 0+042,086 / rot2.PLR

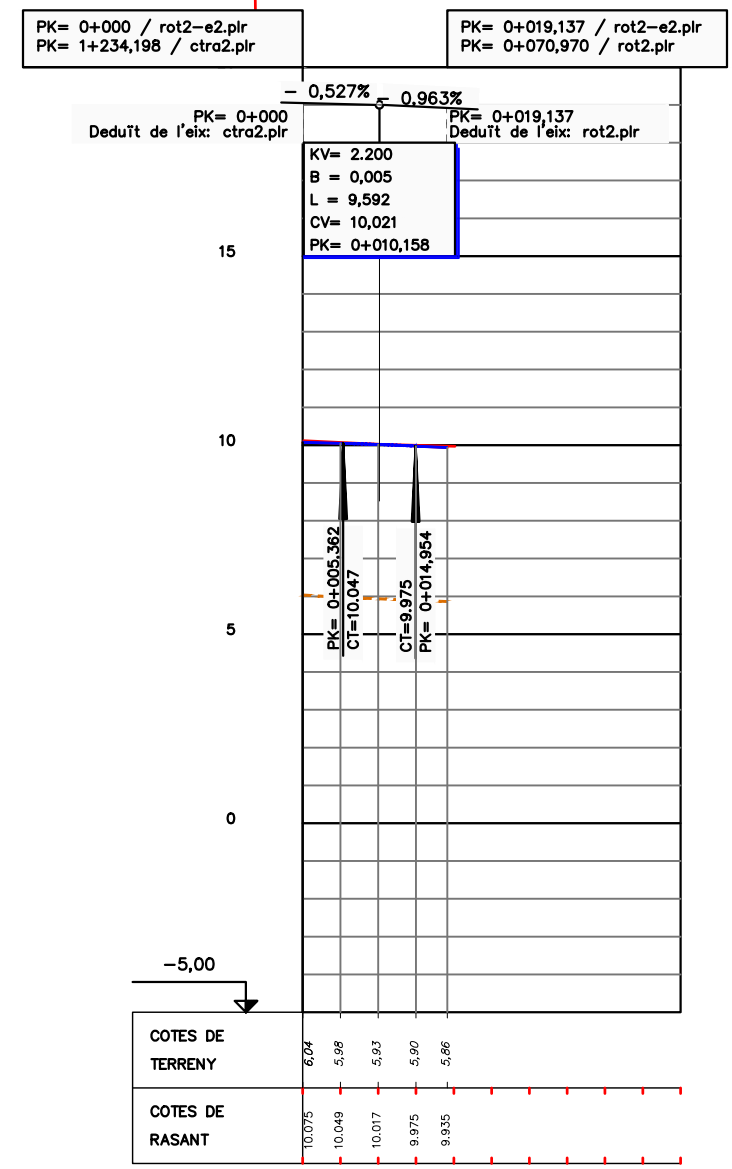

PK= 0+000 / rot2-e2.plr  
 PK= 1+234,198 / ctra2.plr

PK= 0+019,137 / rot2-e2.plr  
 PK= 0+070,970 / rot2.plr

ROT2-C3

ROT2-E1

ROT2-E2

SIGNAT ELECTRONICAMENT PER: Carlos Lozano Sánchez - DNI \*\* (SIG) el dia 08/07/2020 a les 22:19:58, Jaume Vidal González - DNI \*\* (SIG) el dia 09/07/2020 a les 08:53:45  
 i CPISR-1 C José Mauricio Diaque Garcia el dia 09/07/2020 a les 08:53:45

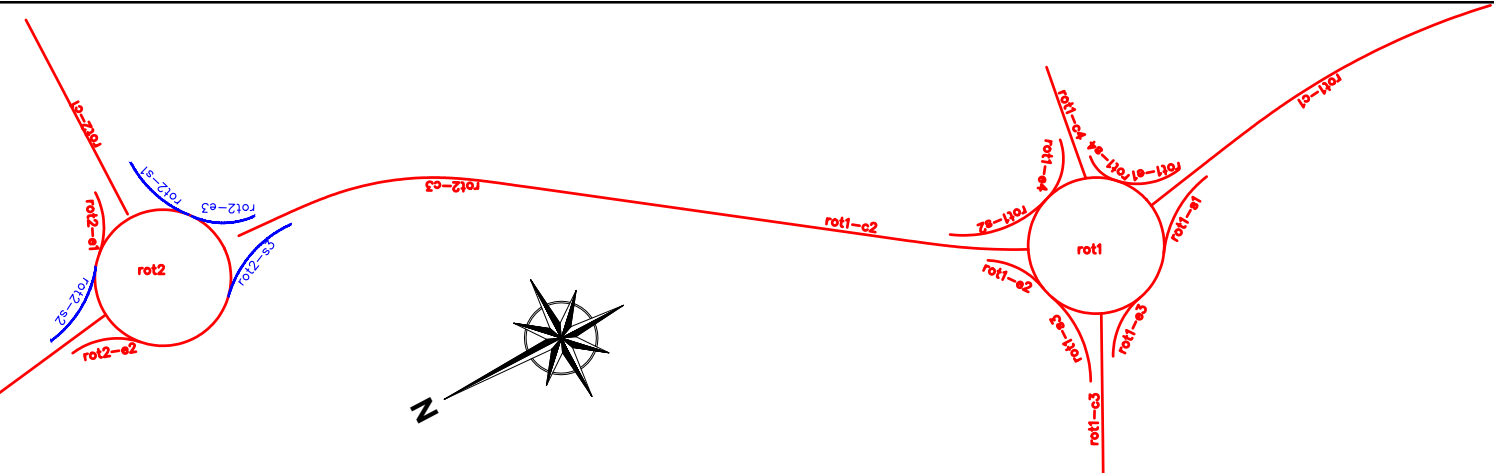

PK= 0+000 / rot2-e3.plr  
 PK= 0+114,924 / rot2-c3.plr

PK= 0+017,229 / rot2-e3.plr  
 PK= 0+012,445 / rot2.plr

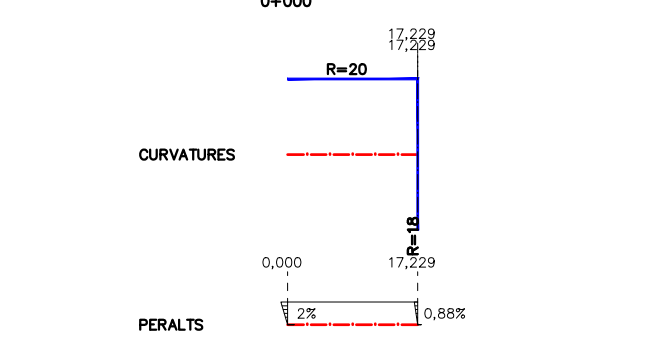
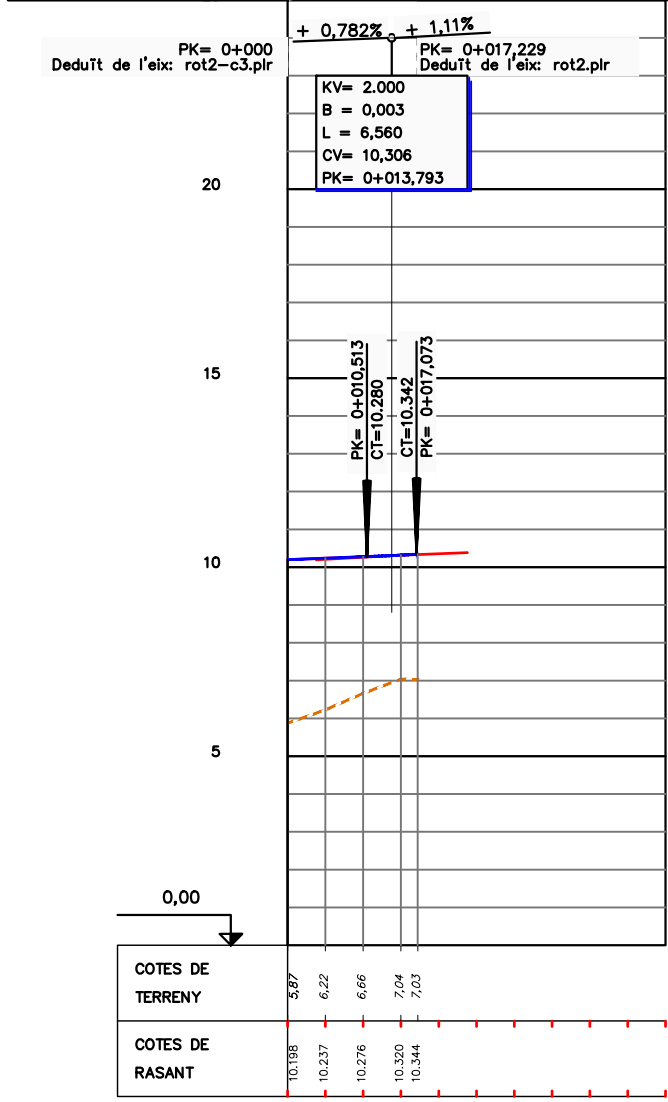

ROT2-E3

PK= 0+000 / rot2-S1.PLR  
 PK= 0+013,299 / rot2.PLR

PK= 0+021,115 / rot2-s1.plr  
 PK= 0+044,946 / rot2-C1.PLR

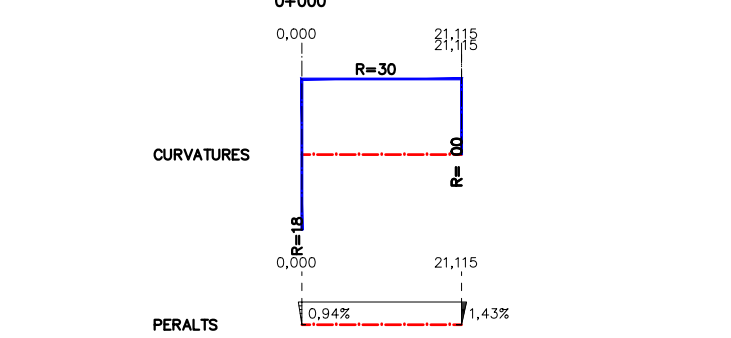
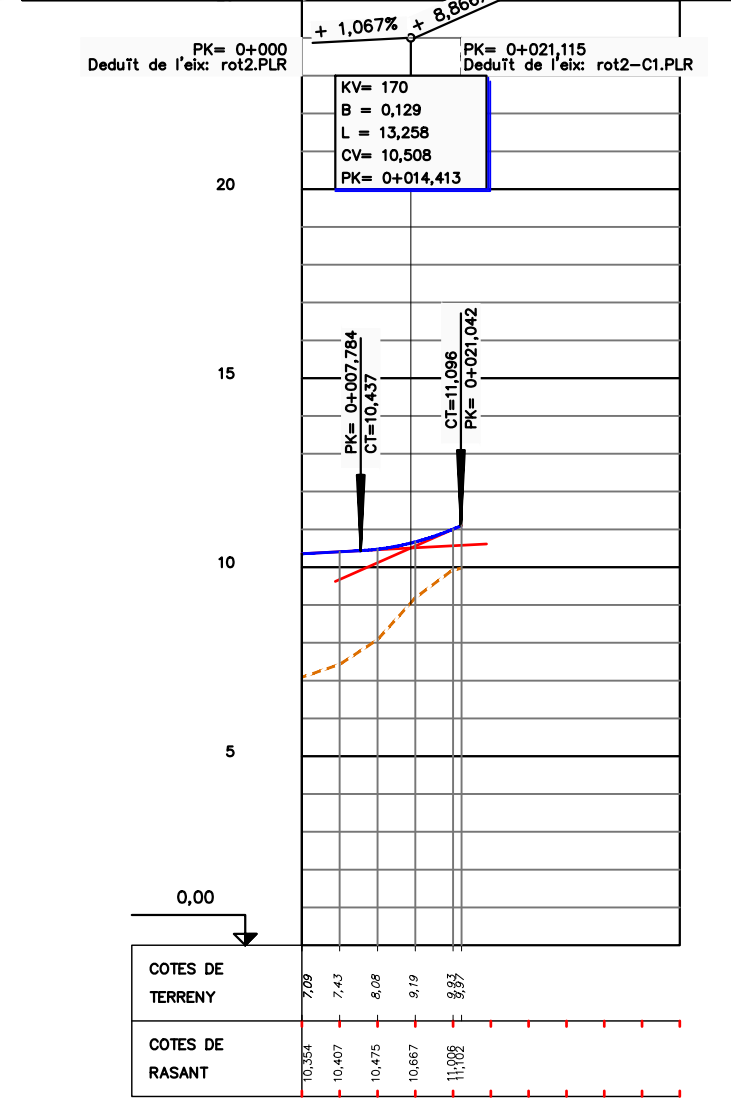

ROT2-S1

PK= 0+000 / rot2-s2.plr  
 PK= 0+045,693 / rot2.plr

PK= 0+023,414 / rot2-s2.plr  
 PK= 1+231,485 / ctra2.plr

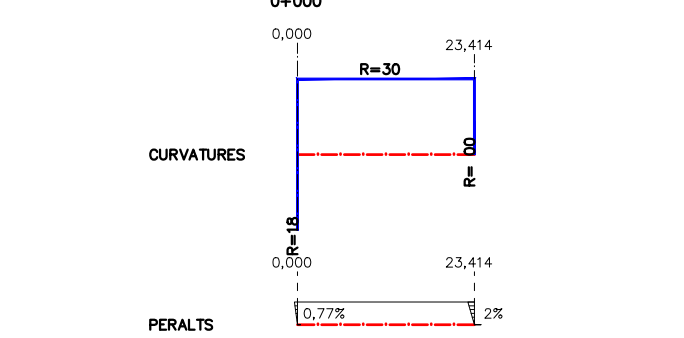
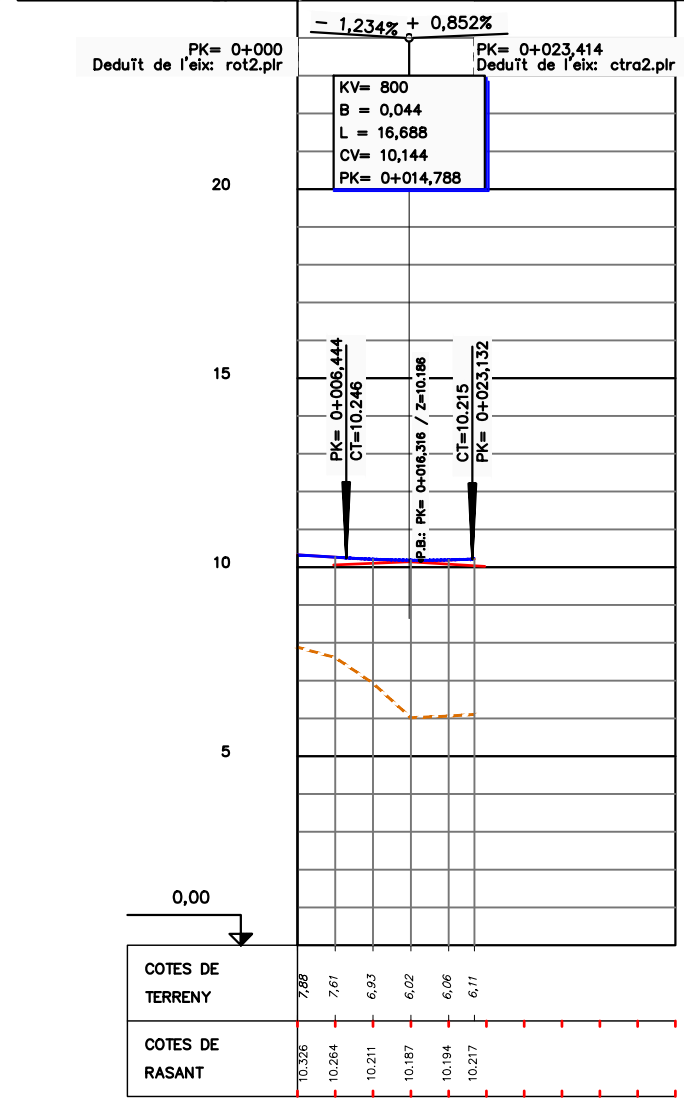

ROT2-S2

PK= 0+000 / rot2-s3.plr  
 PK= 0+100,008 / rot2.plr

PK= 0+026,141 / rot2-s3.plr  
 PK= 0+107,025 / rot2-c3.plr

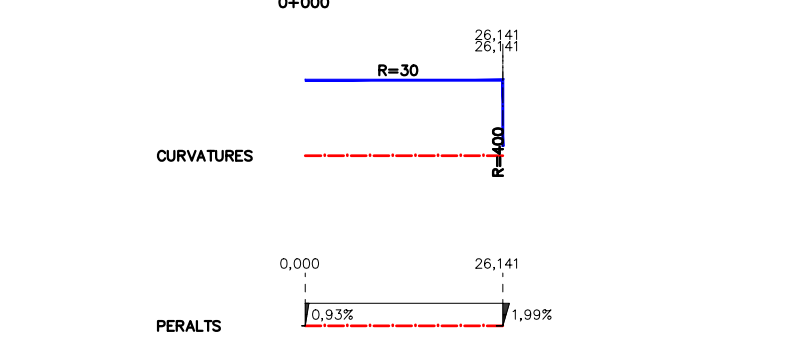
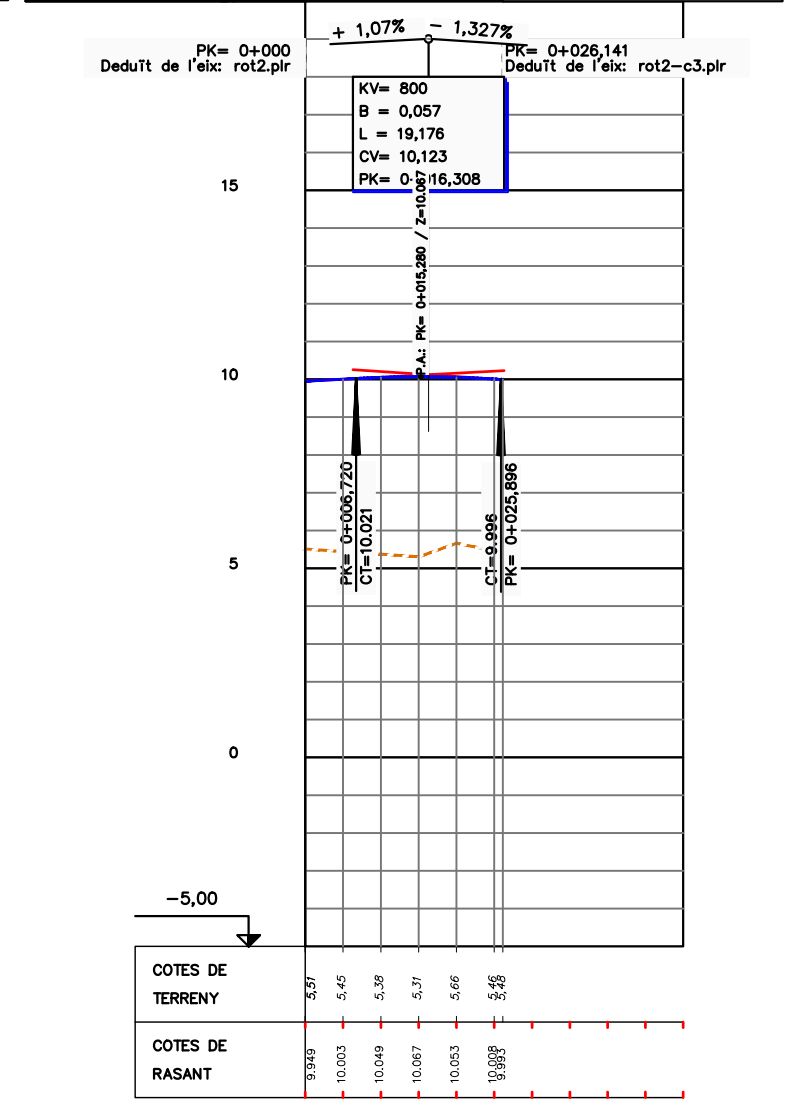

ROT2-S3

SIGNAT ELECTRONICAMENT PER: Carlos Lozano Sánchez - DNI 22.119.584, Jaume Vidal González - DNI 22.119.584, Josep Mauricio Diaque Garcia el dia 08/07/2020 a les 08:33:15  
 i CPISR-L C José Mauricio Diaque Garcia el dia 09/07/2020 a les 08:53:45

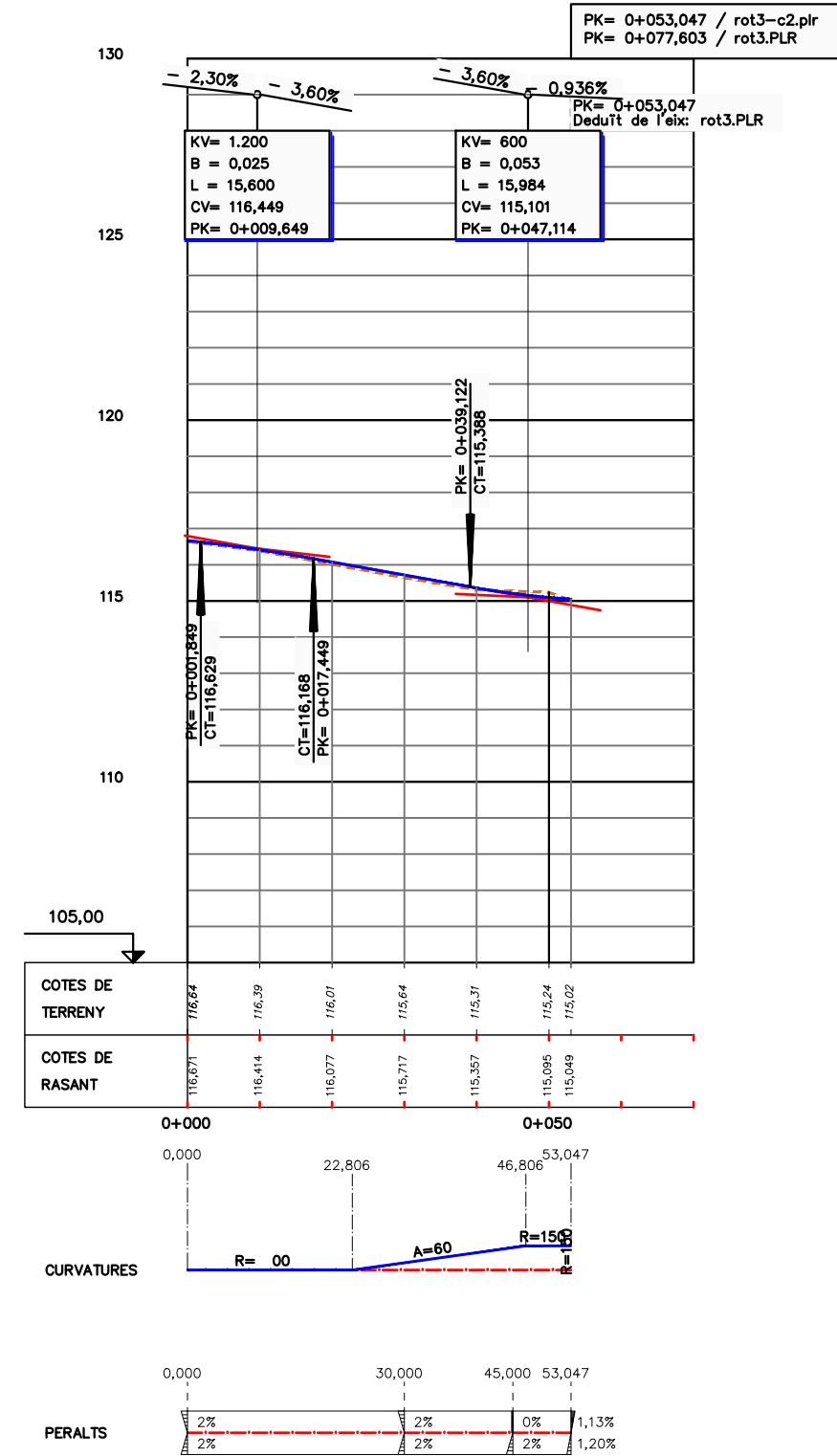
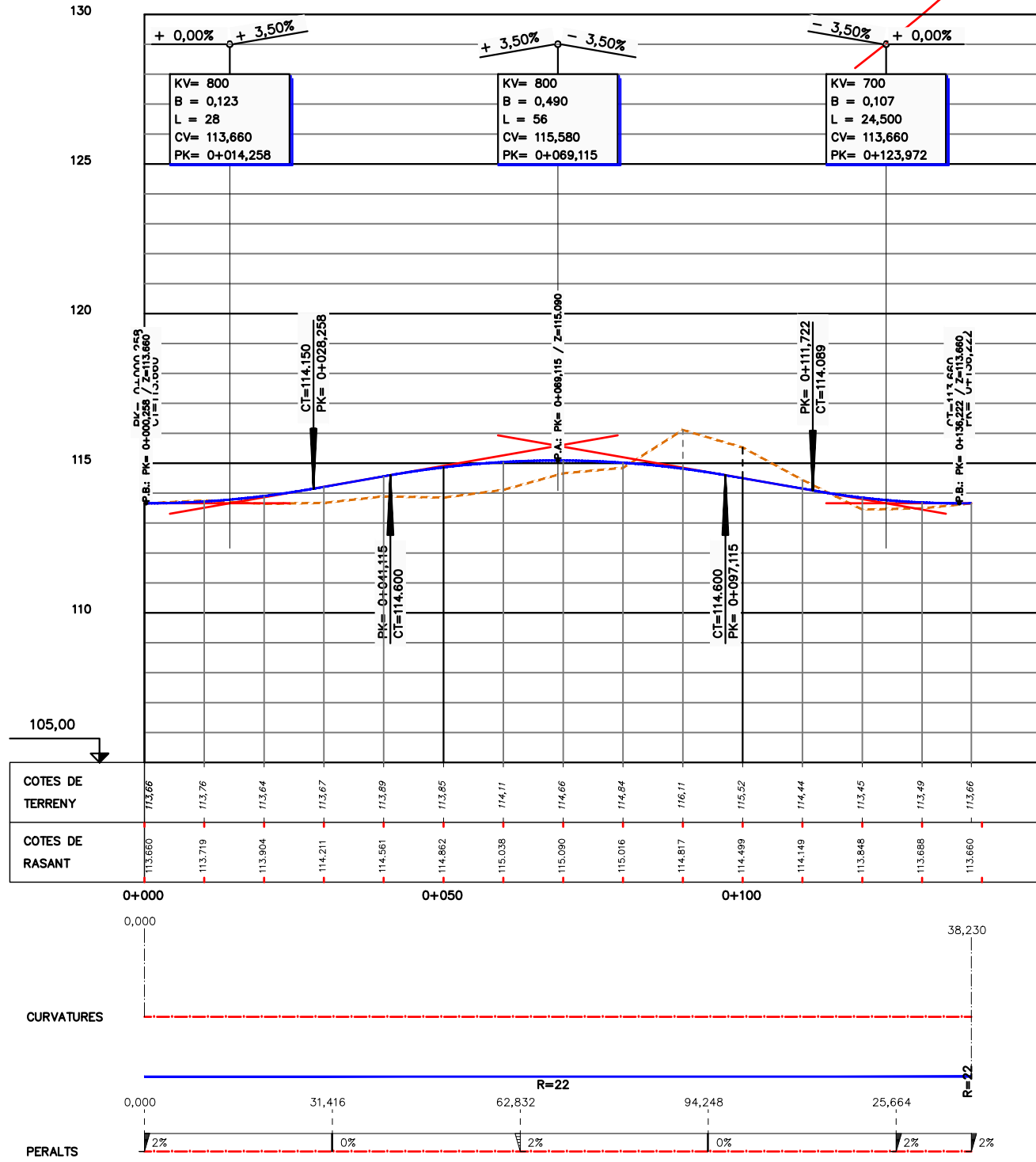
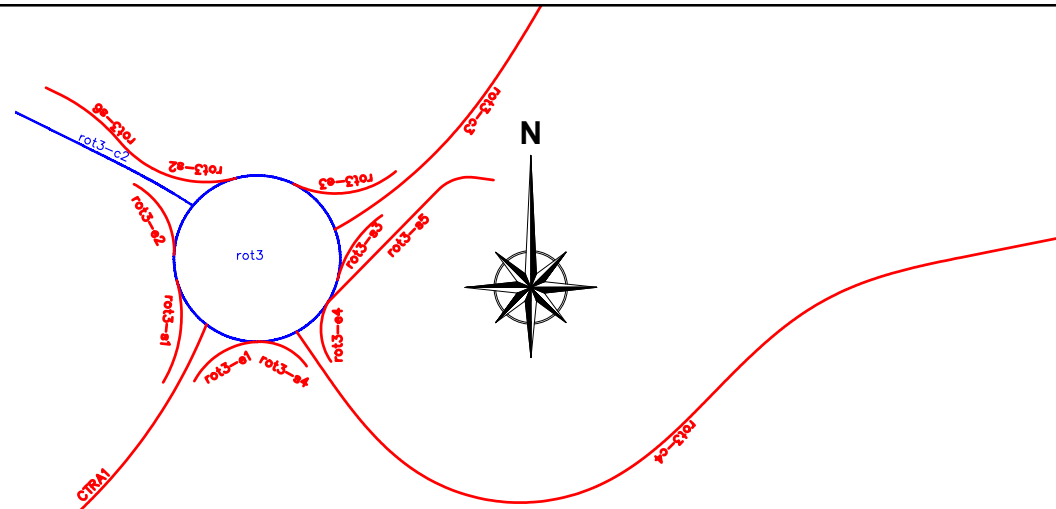

SIGNAT ELECTRONICAMENT PER: Carlos Lozano Sánchez - DNI 22119584, Jaume Vidal González - DNI 22119584 el dia 09/07/2020 a les 08:33:15  
 i CPISR-1 C José Mauricio Diaque Garcia el dia 09/07/2020 a les 08:53:45

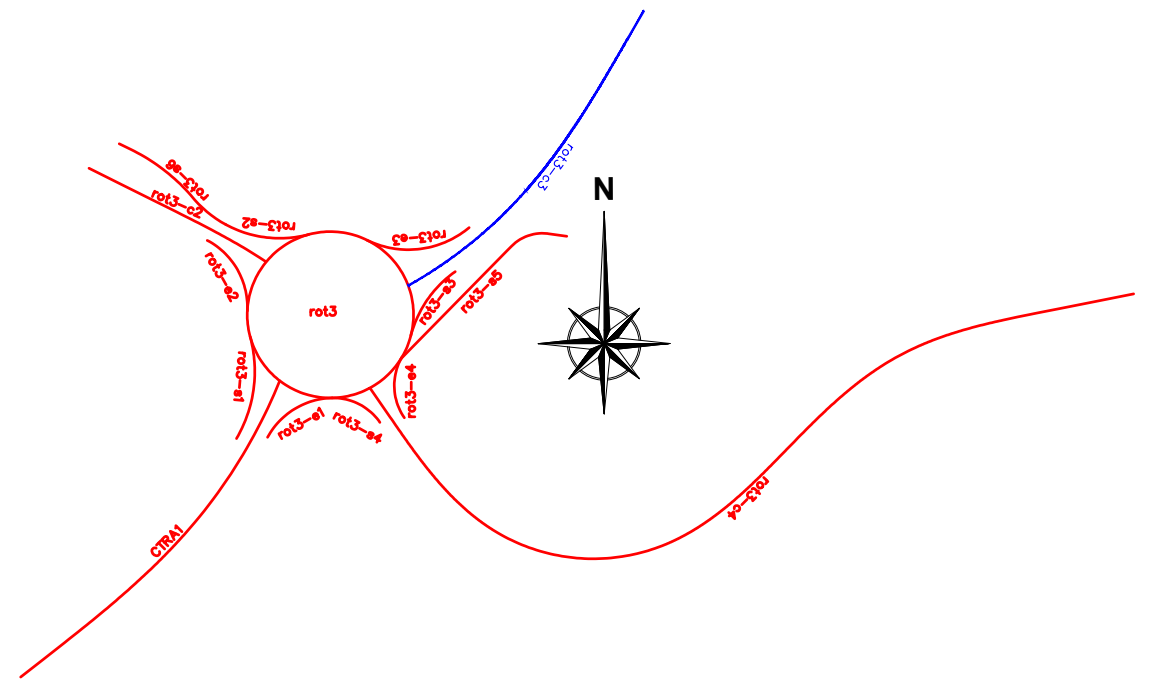
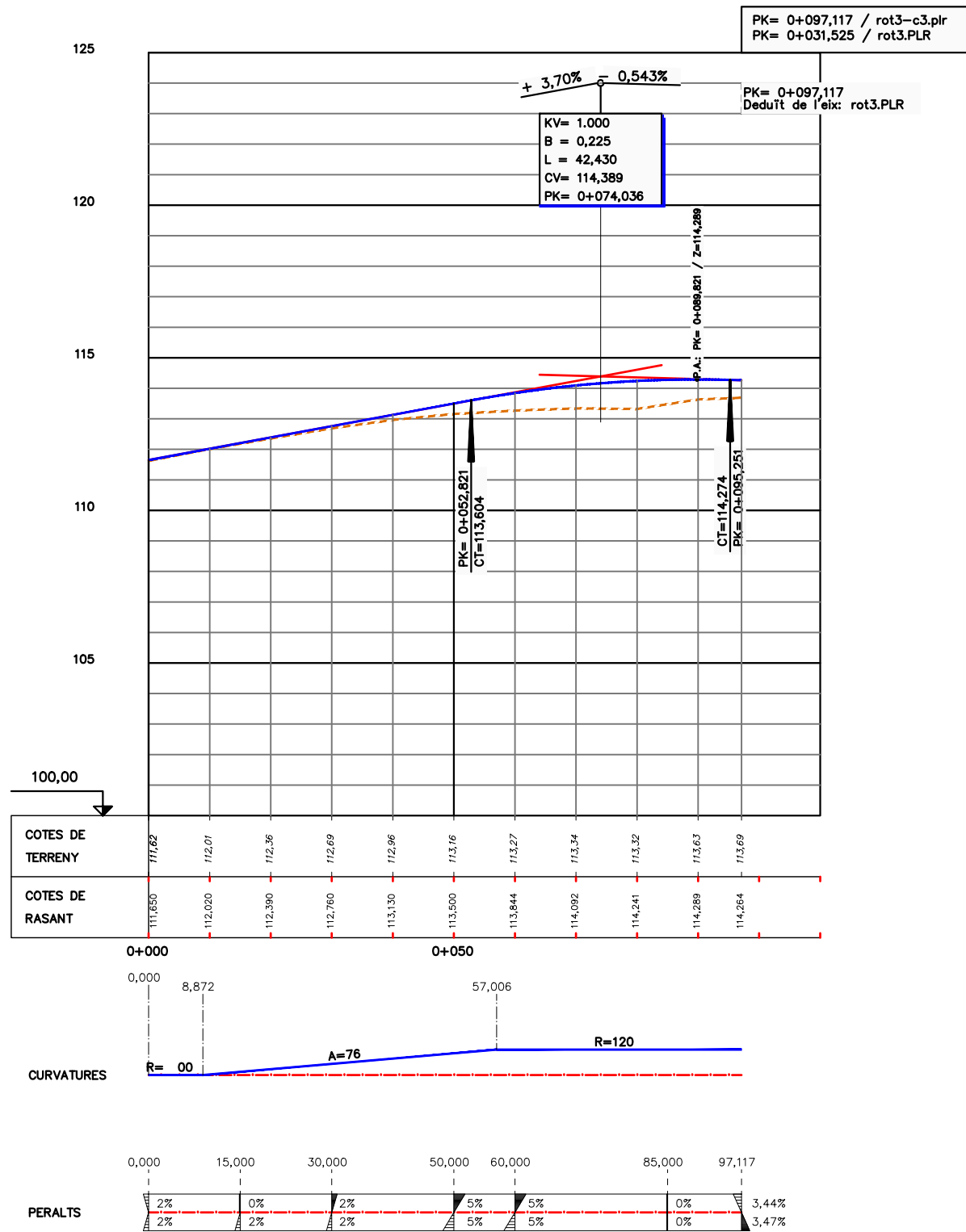

SIGNAT ELECTRONICAMENT PER: Carlos Lozano Sánchez - DNI 22.119.584, Jaume Vidal González - DNI 22.119.584 el dia 09/07/2020 a les 08:33:15  
 i CPISR-1 C José Mauricio Diaque Garcia el dia 09/07/2020 a les 08:53:45

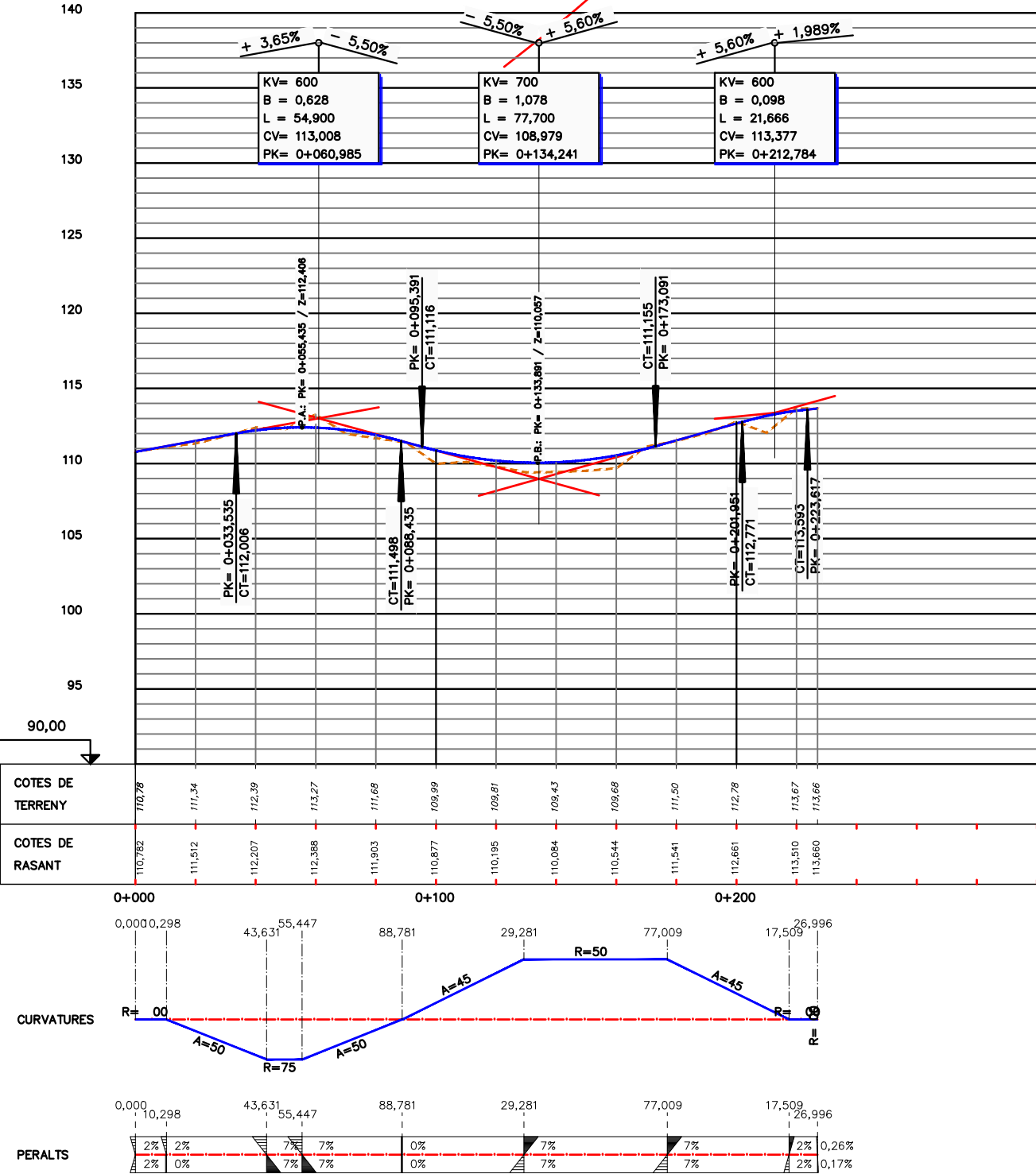
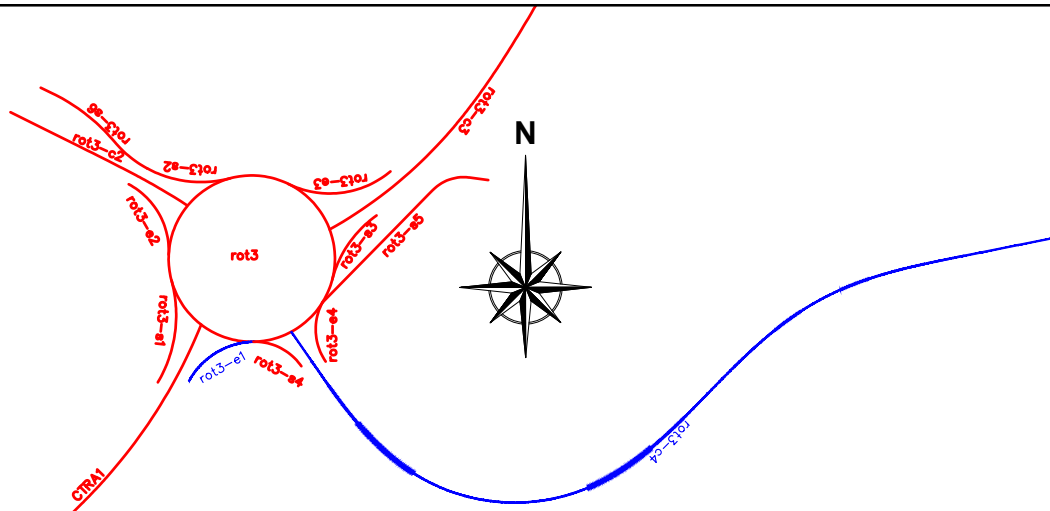

ROT3-C4

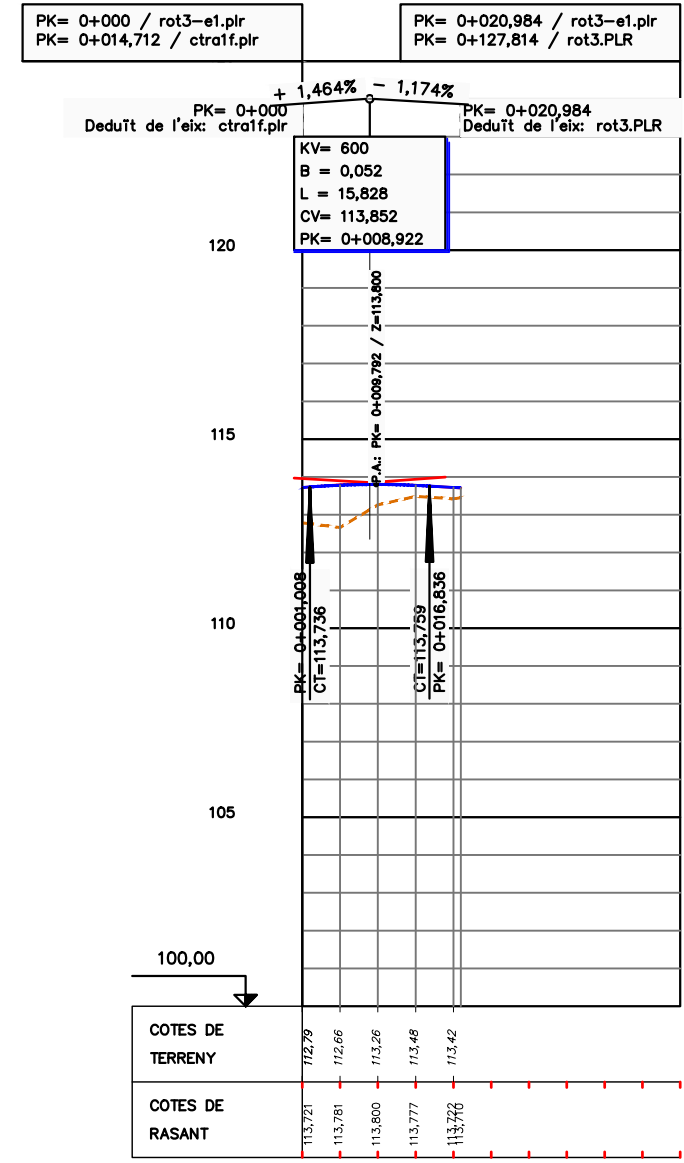

ROT3-E1

SIGNAT ELECTRONICAMENT PER: Carlos Lozano Sánchez - DNI 22.119.584, Jaume Vidal González - DNI 22.119.584, Josep Maurício Diaque Garcia el dia 09/07/2020 a les 08:33:15 i CPISR-1 C José Maurício Diaque Garcia el dia 09/07/2020 a les 08:53:45

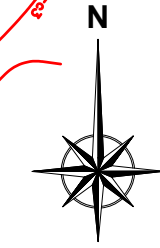
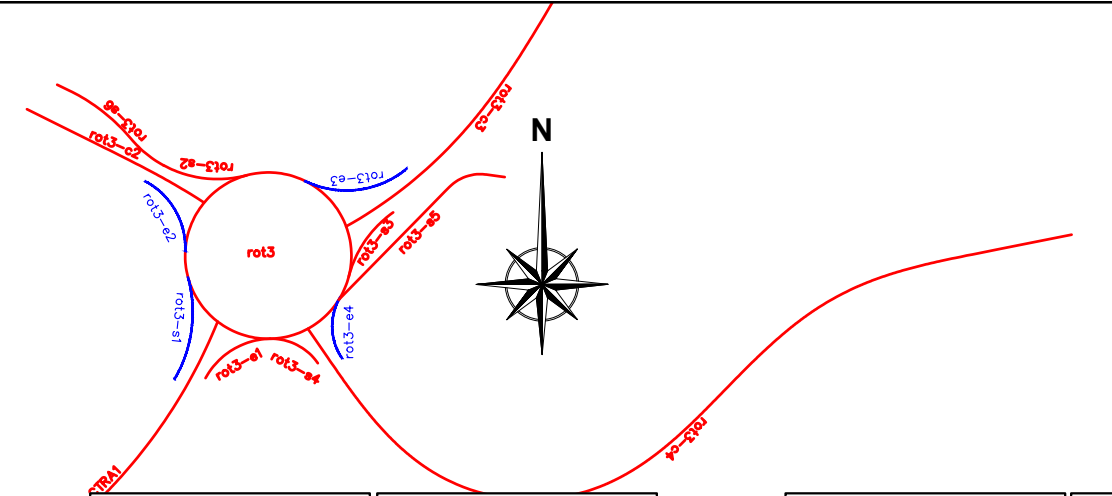

PK= 0+000 / rot3-e2.plr      PK= 0+022,610 / rot3-E2.PLR      PK= 0+000 / rot3-e3.plr      PK= 0+028,809 / rot3-E3.PLR      PK= 0+000 / rot3-e4.plr      PK= 0+017,029 / rot3-E4.PLR      PK= 0+000 / rot3-s1.plr      PK= 0+027,939 / rot3-s1.plr  
 PK= 0+036,588 / rot3-C2.PLR      PK= 0+091,707 / rot3.PLR      PK= 0+074,786 / rot3-C3.PLR      PK= 0+048,205 / rot3.PLR      PK= 0+230,317 / rot3-C4.PLR      PK= 0+011,976 / rot3.PLR      PK= 0+098,609 / rot3.PLR      PK= 0+019,052 / ctra1f.plr

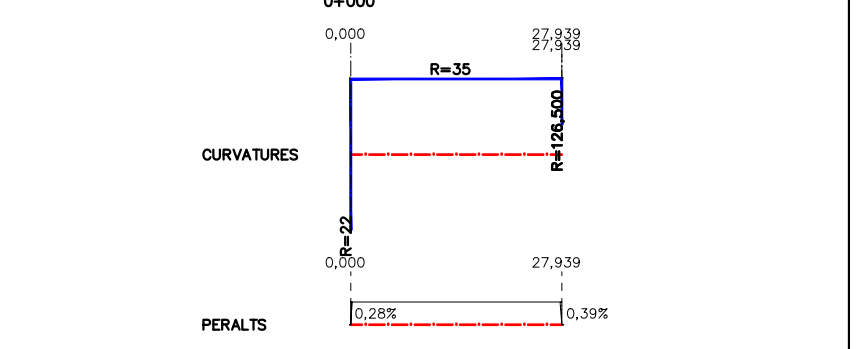
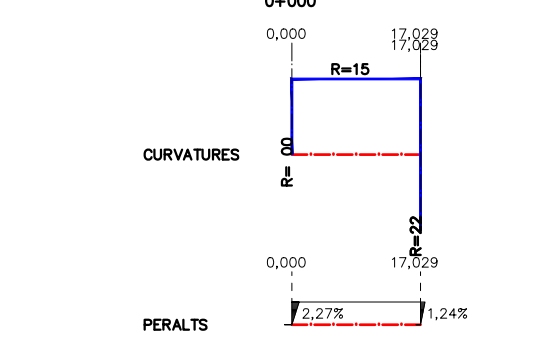
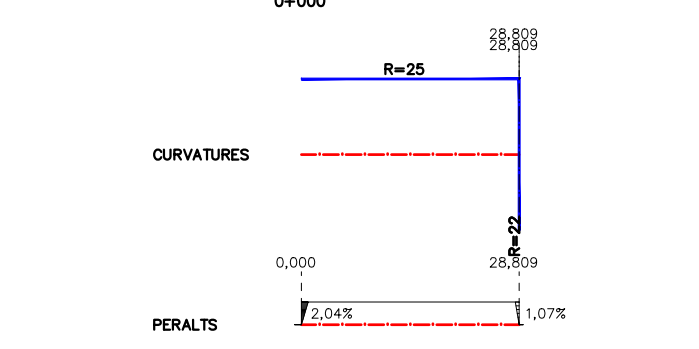
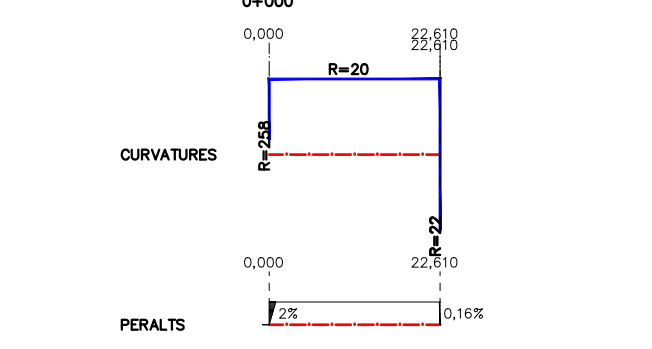
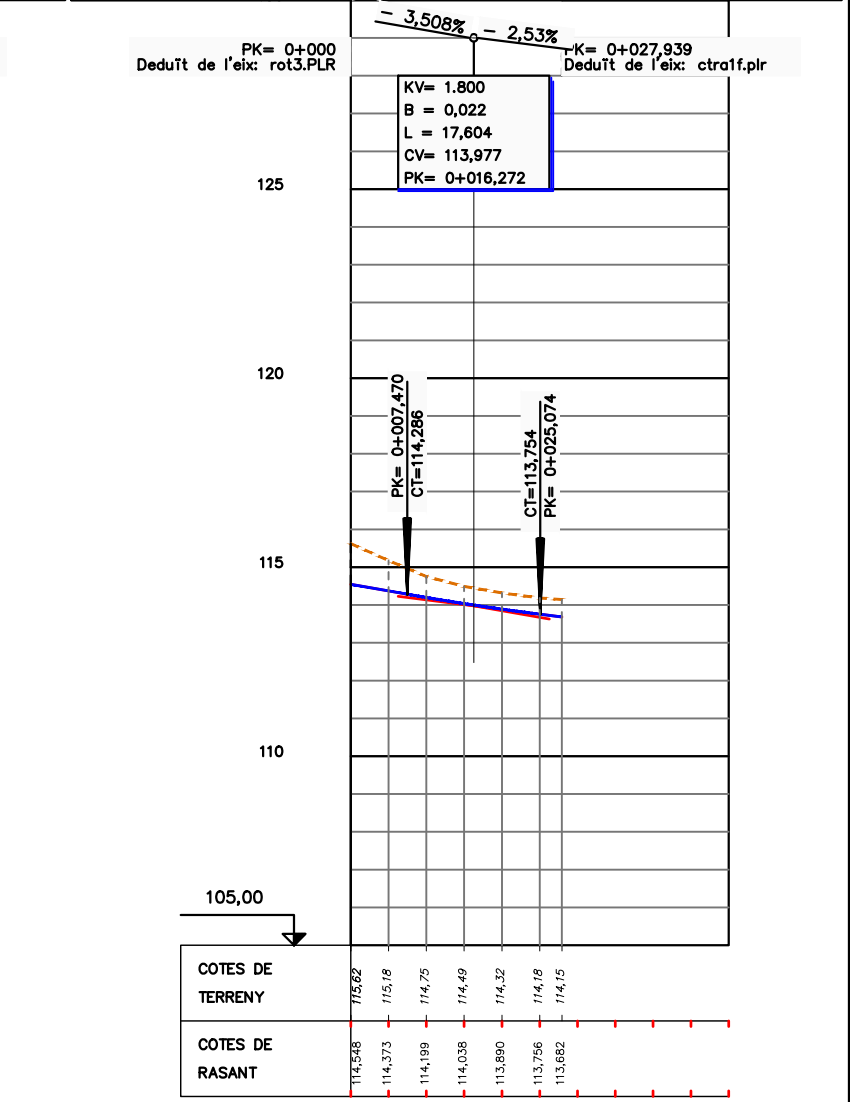
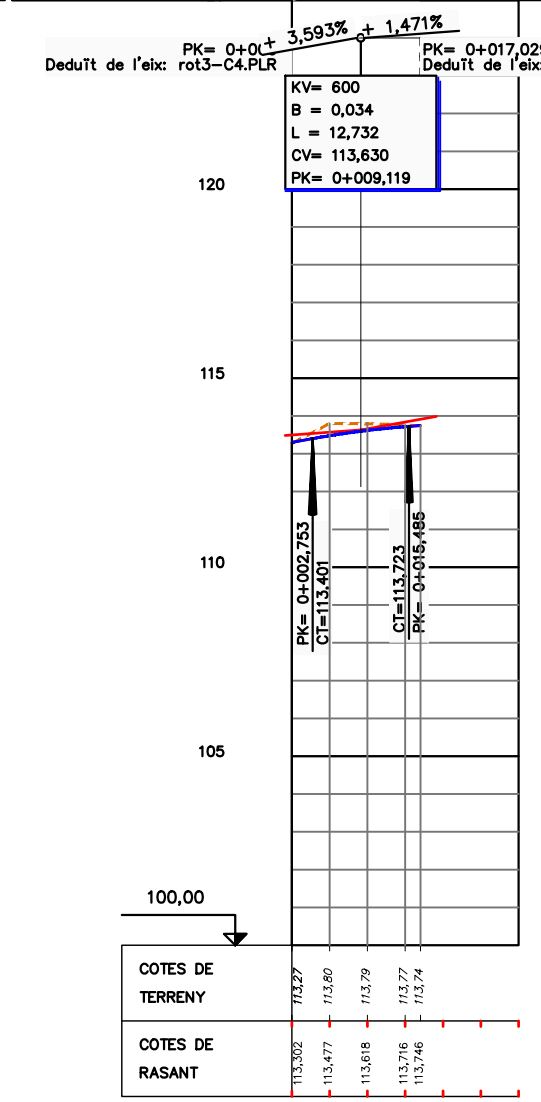
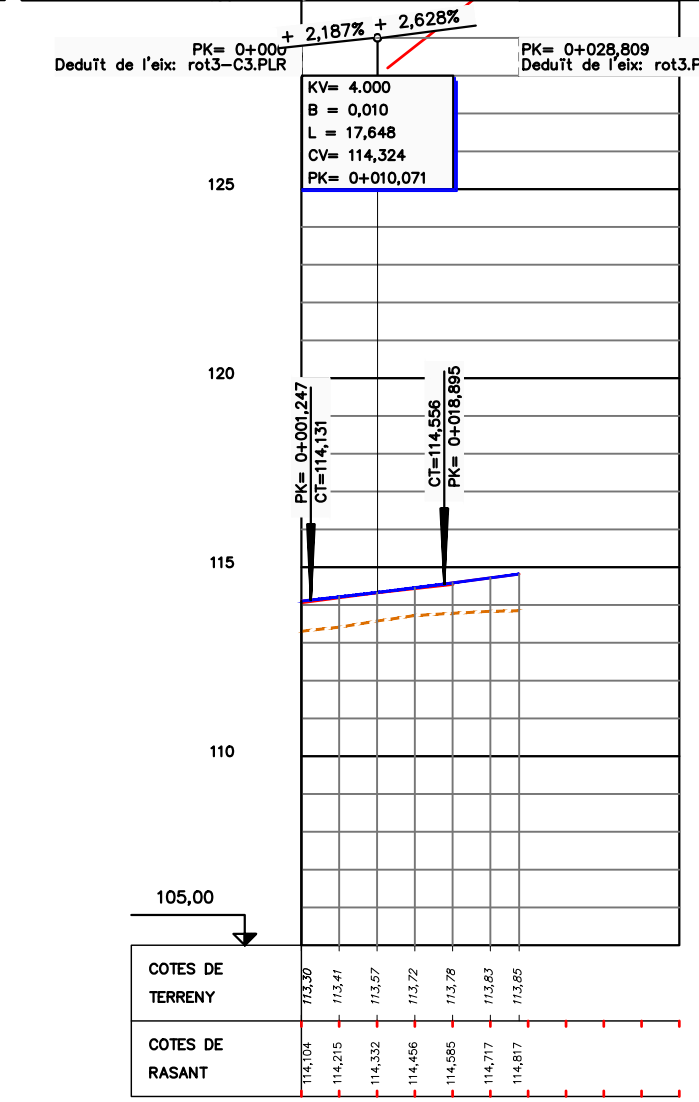
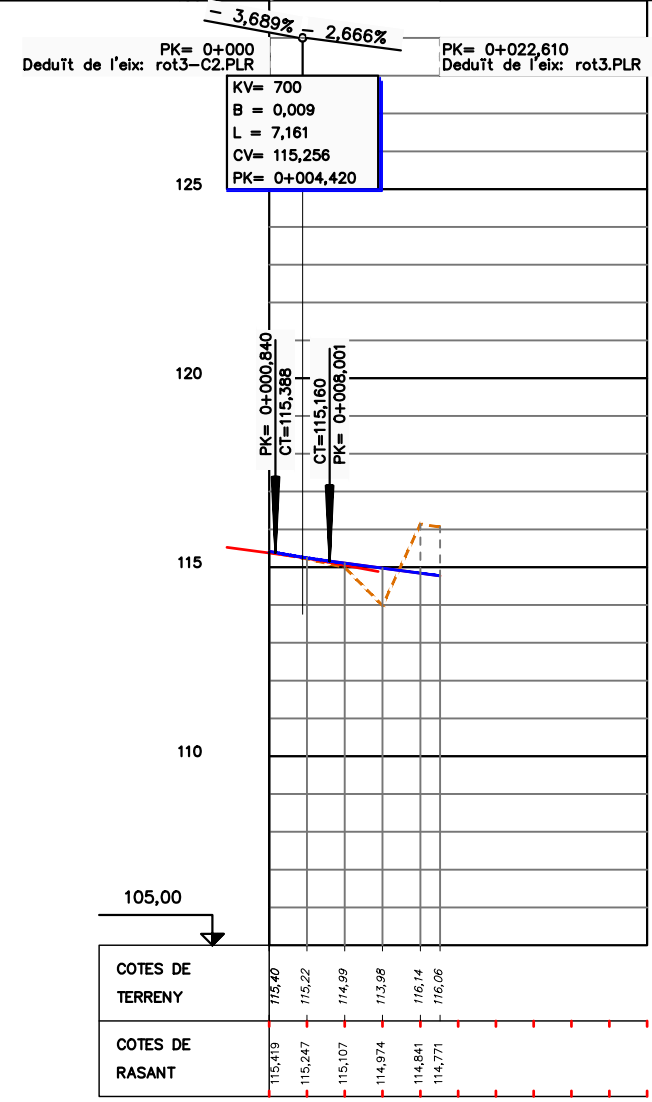

SIGNAT ELECTRONICAMENT PER: Carlos Lozano Sánchez - DNI \*\* (SIG) el dia 09/07/2020 a les 08:33:15 i CPISR-1 C José Mauricio Diaque Garcia el dia 09/07/2020 a les 08:53:45



SIGNAT ELECTRÒNICAMENT PER: Carlos Lozano Sánchez - DNI \*\* (SIG) el dia 08/07/2020 a les 22:19:58, Jaume Vidal González - DNI \*\* (SIG) el dia 09/07/2020 a les 08:33:15 i CPISR-L C José Mauricio Diaque García el dia 09/07/2020 a les 08:53:45

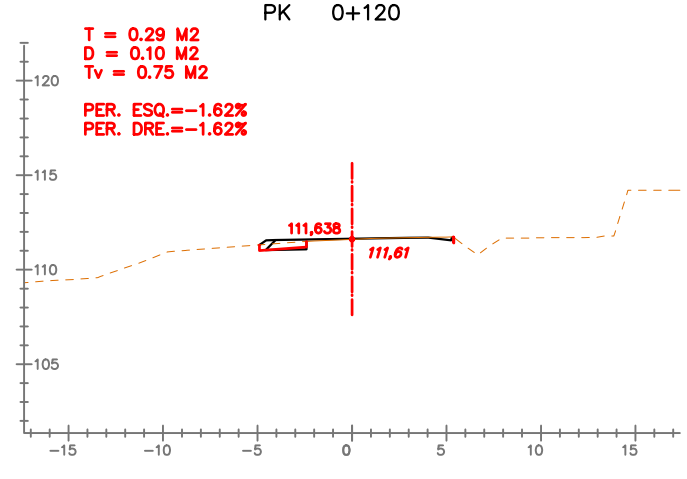
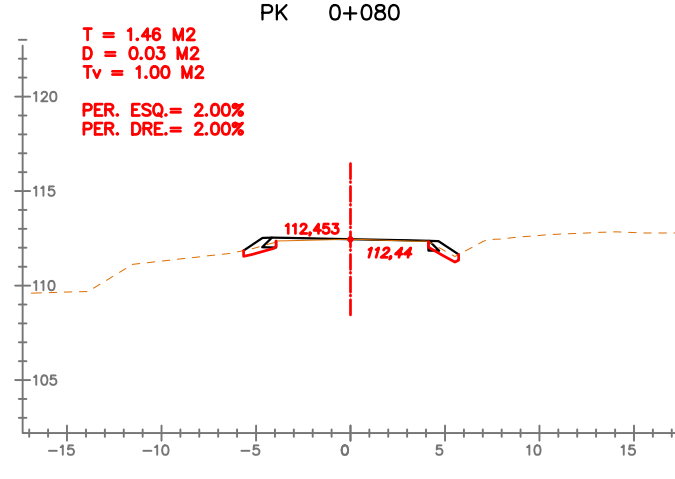
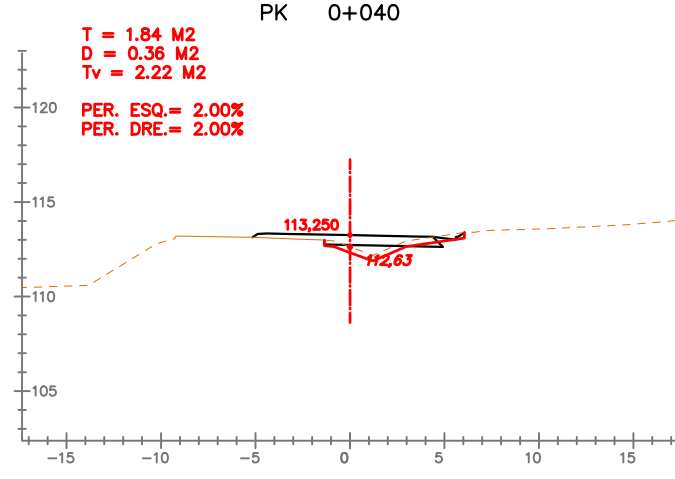
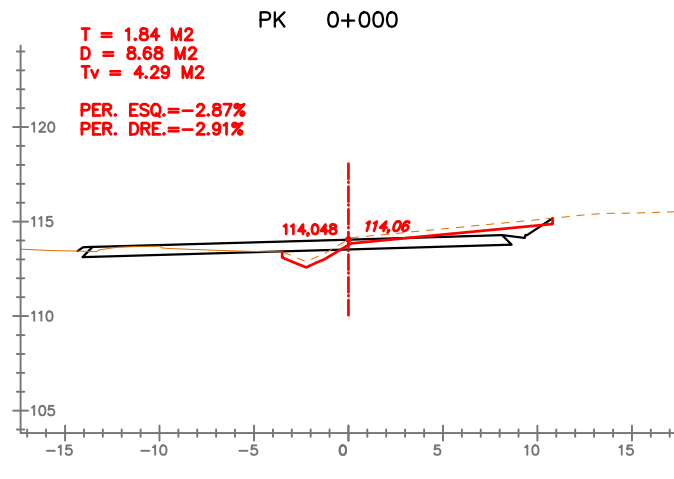
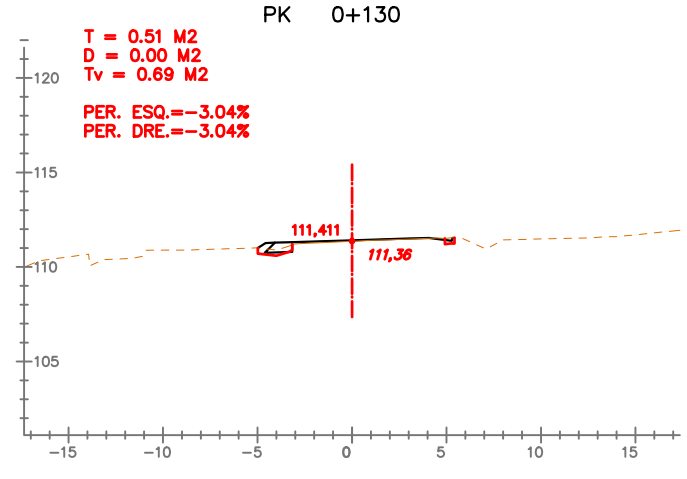
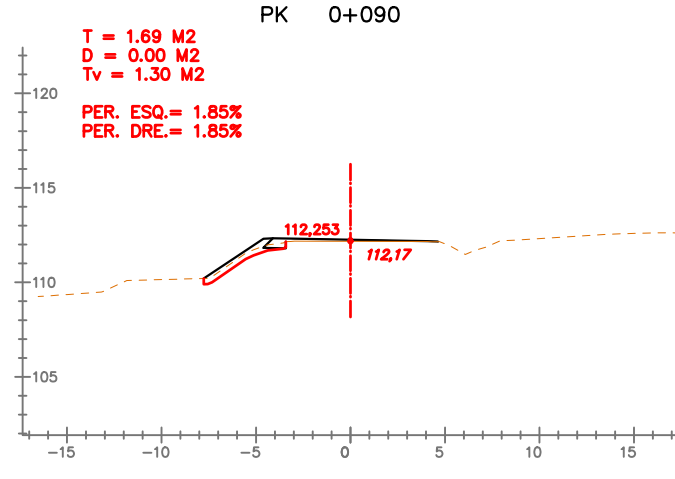
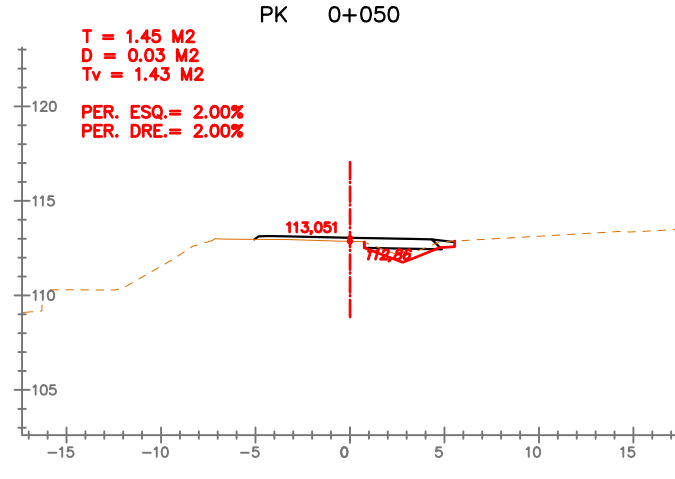
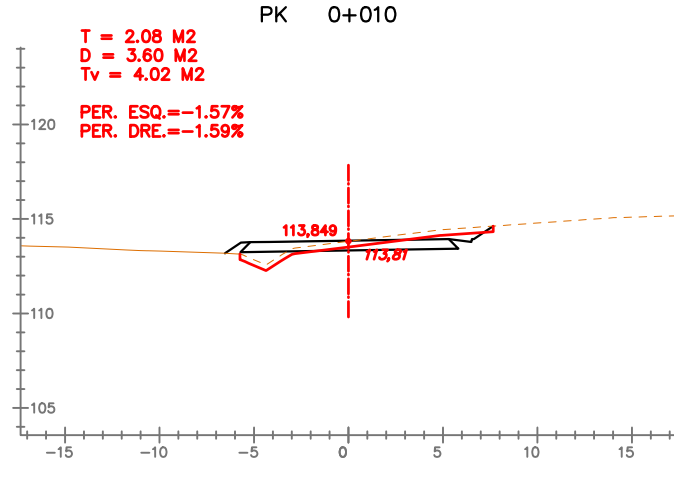
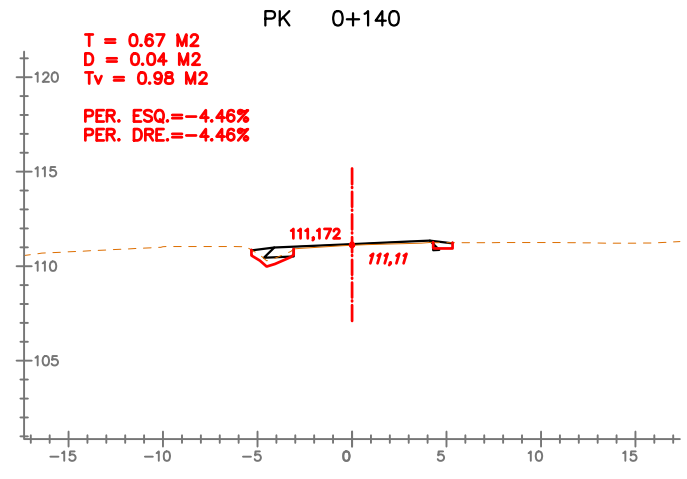
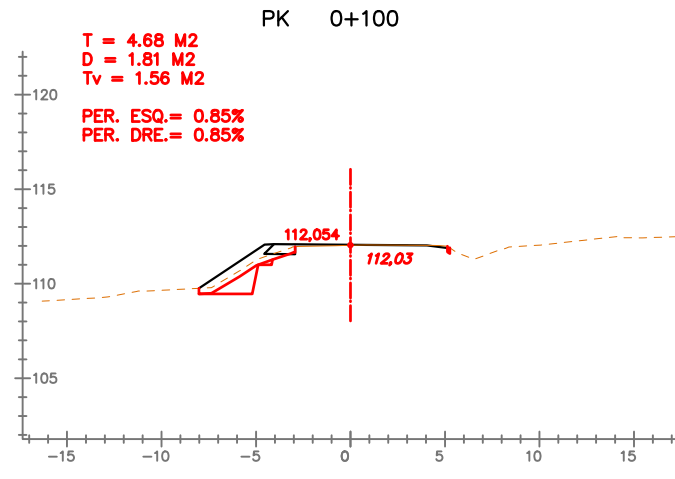
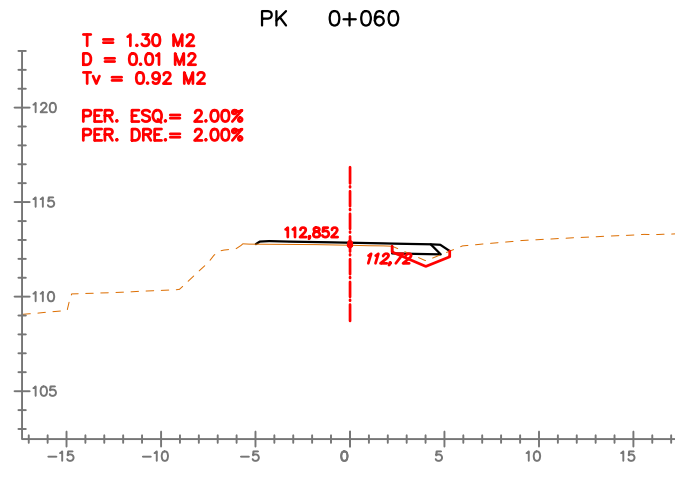
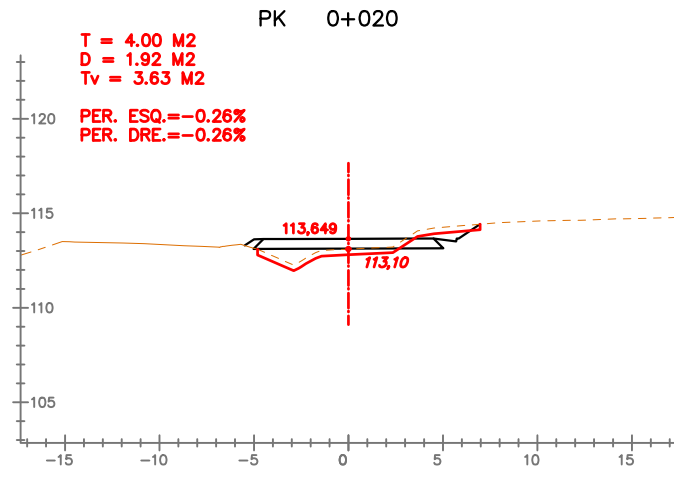
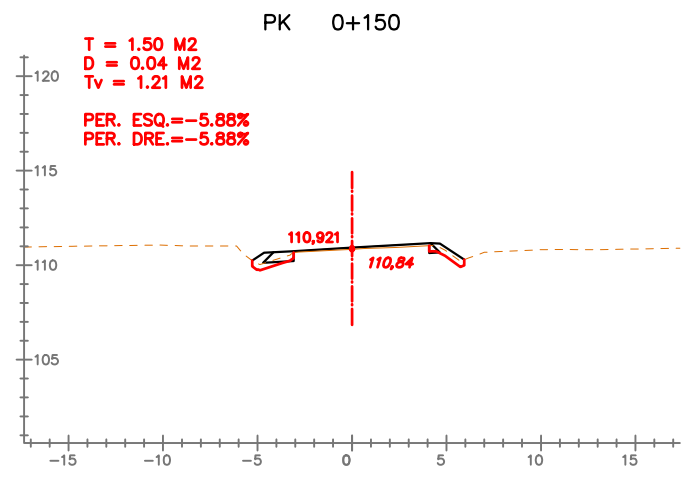
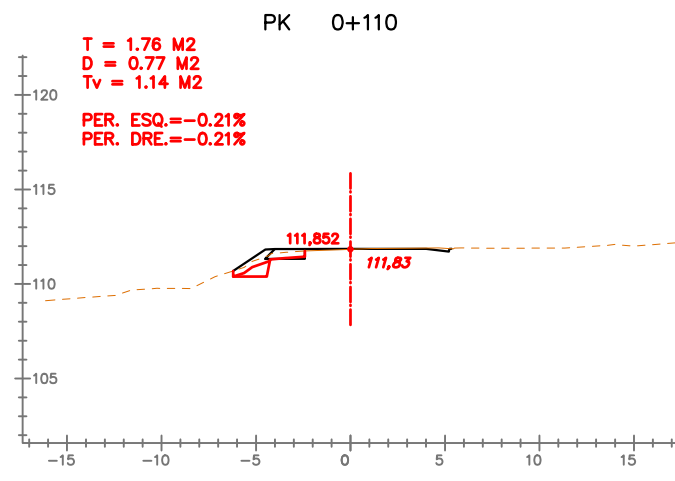
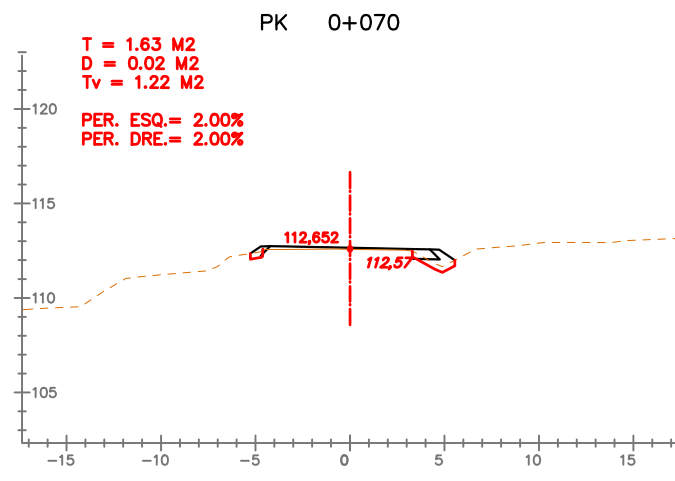
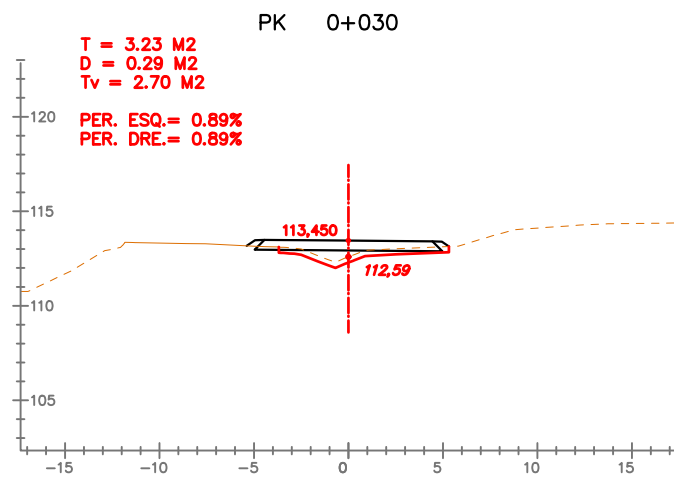

**EIX: CTRA-1**

SIGNAT ELECTRÒNICAMENT PER: Carlos Lozano Sánchez - DNI 22.119.584, Jaume Vidal González - DNI 22.119.584 el dia 09/07/2020 a les 08:33:15  
 i CPISR-1 C José Mauricio Diaque García el dia 09/07/2020 a les 08:53:45

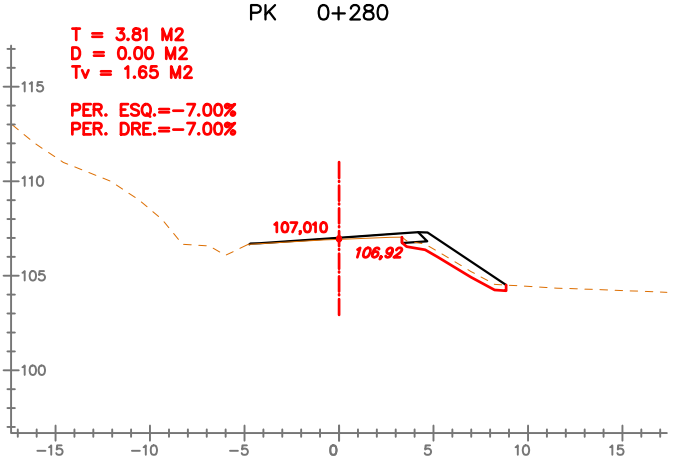
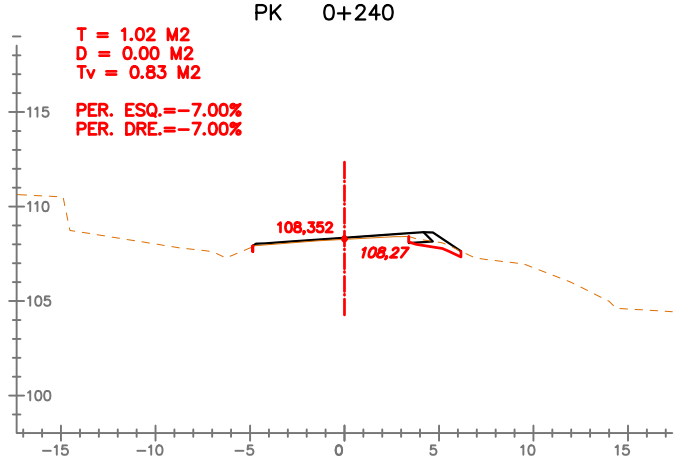
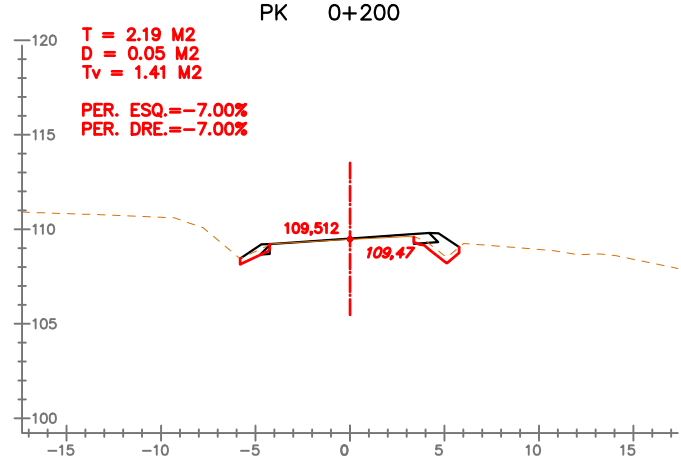
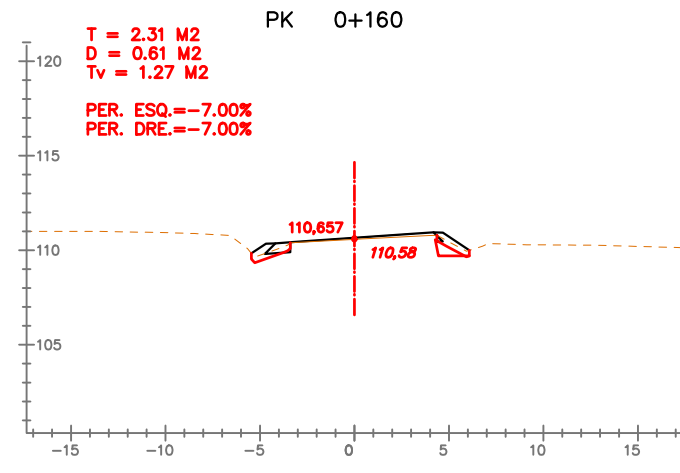
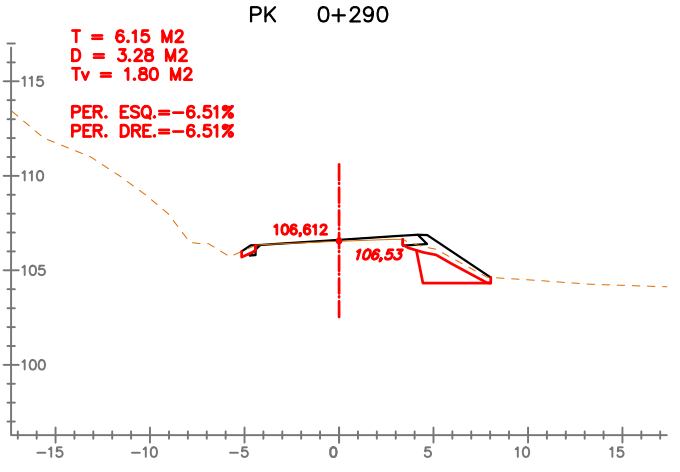
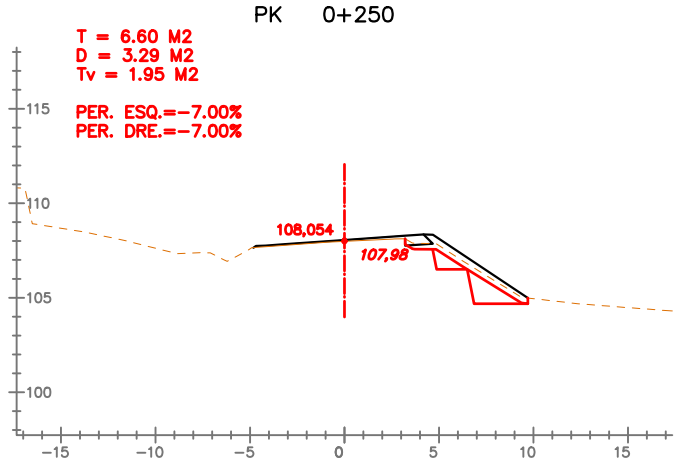
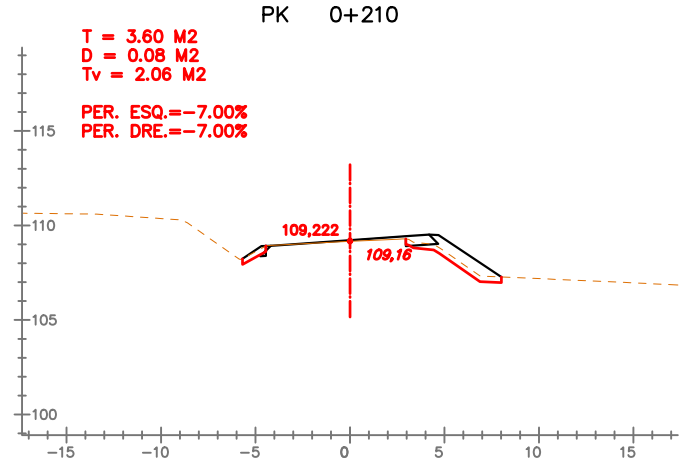
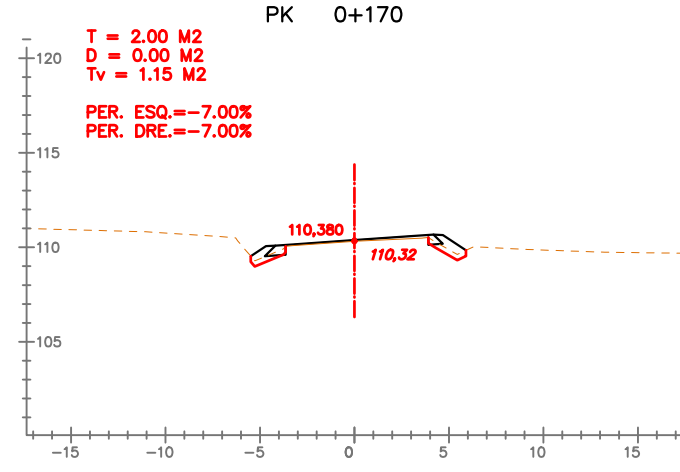
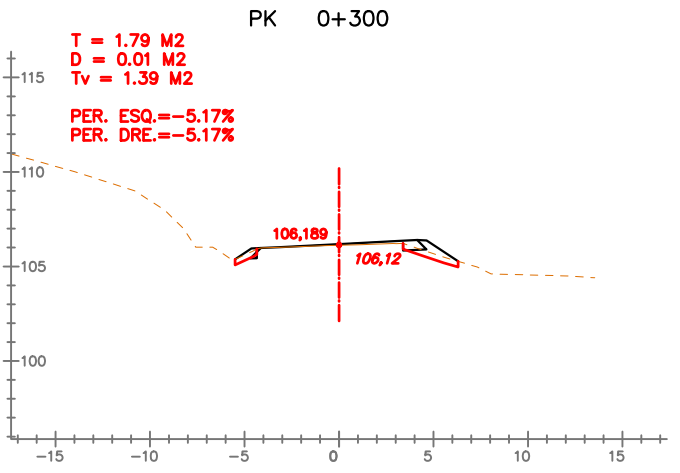
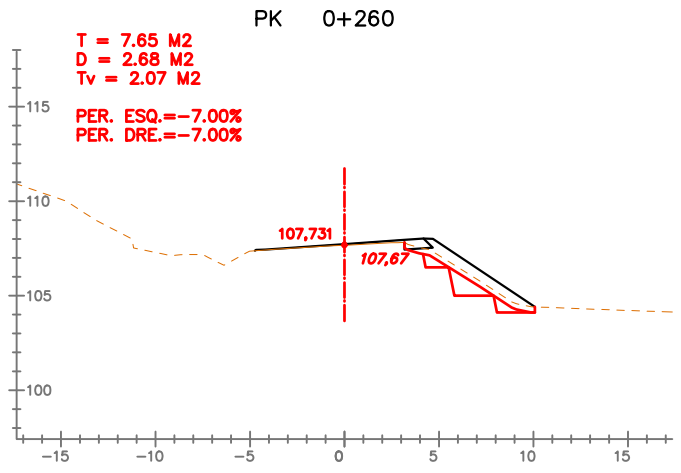
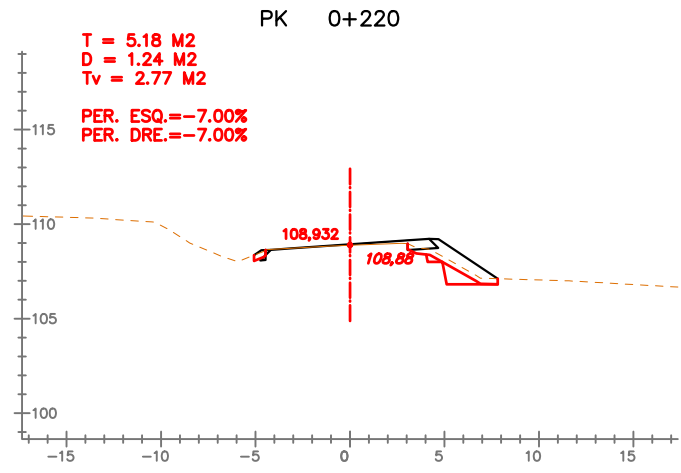
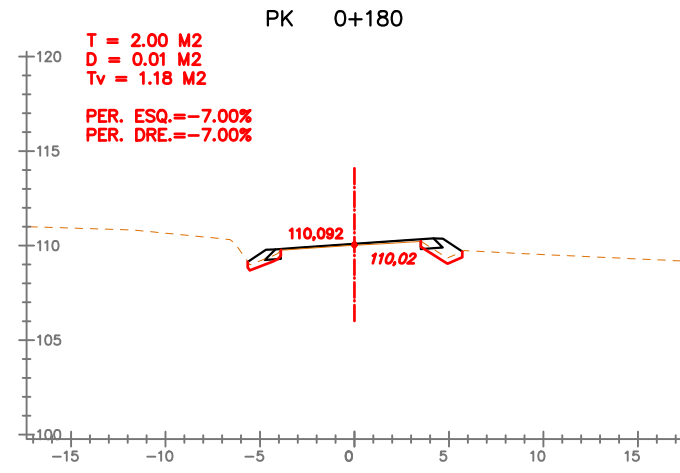
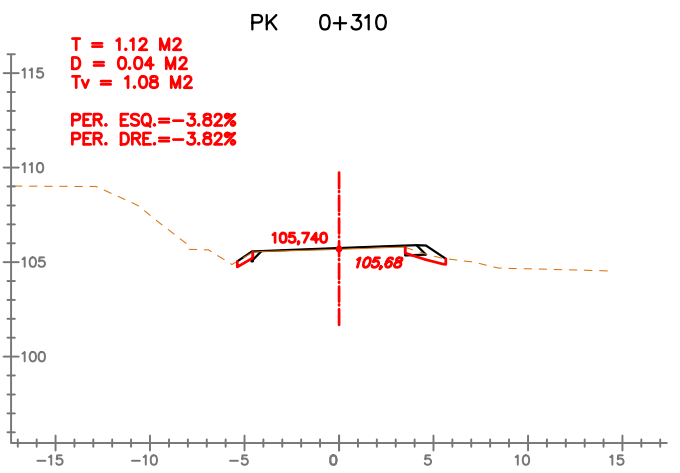
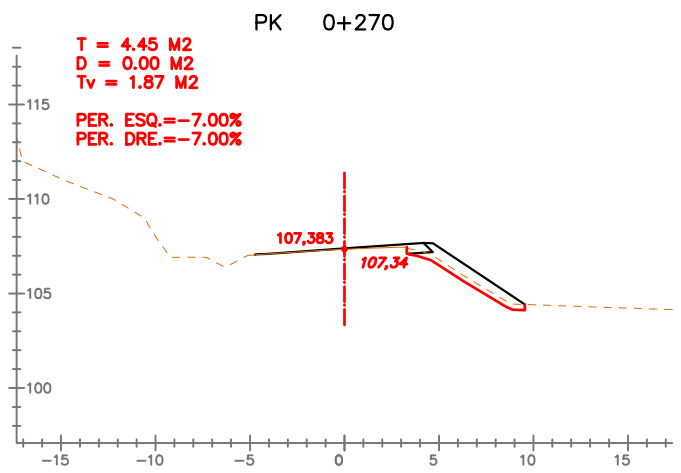
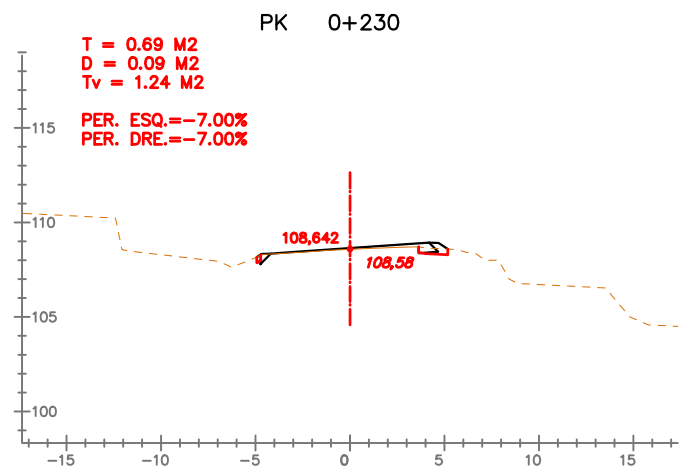
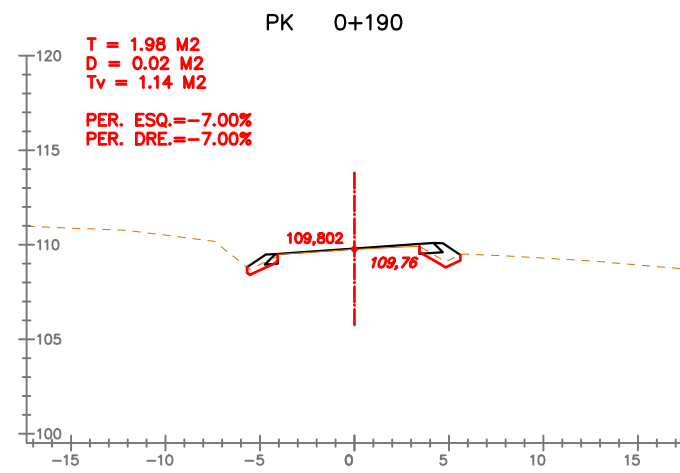

**EIX: CTRA-1**

Aquest document està subjecte a la Llei 34/2002 de 11 de juliol que regula l'ús de la signatura electrònica. Fins que no es presenti el registre d'entrada de documents de la seu electrònica no se'n podran generar còpies autèntiques segons la Llei 39/2016

SIGNAT ELECTRÒNICAMENT PER: Carlos Lozano Sánchez - DNI 22.119.581, Jaume Vidal González - DNI 22.119.581 el dia 09/07/2020 a les 08:33:15  
 i CPISR-L C José Mauricio Diaque García el dia 09/07/2020 a les 08:53:45

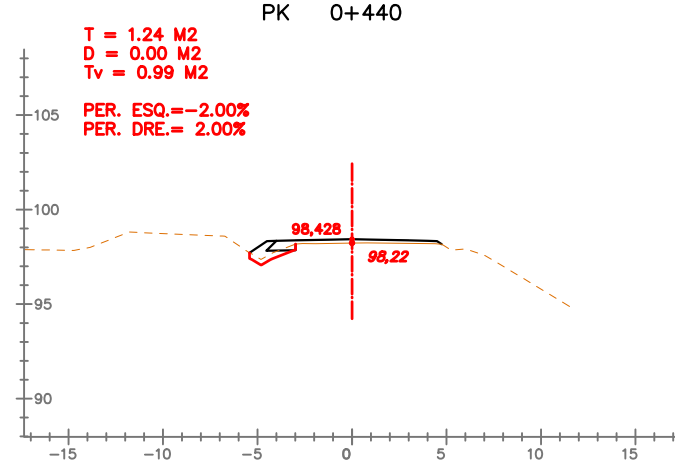
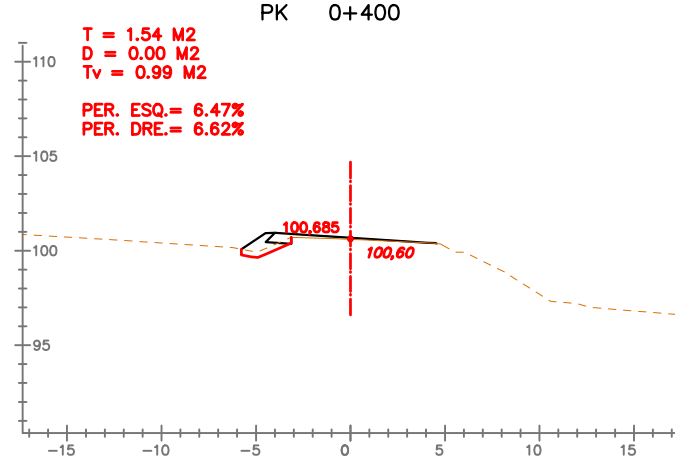
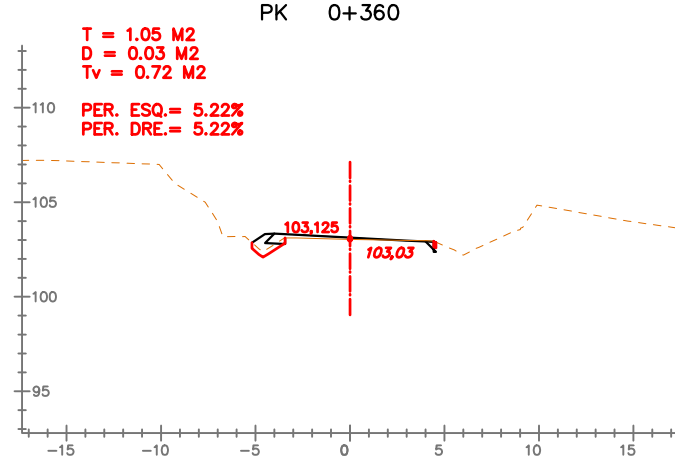
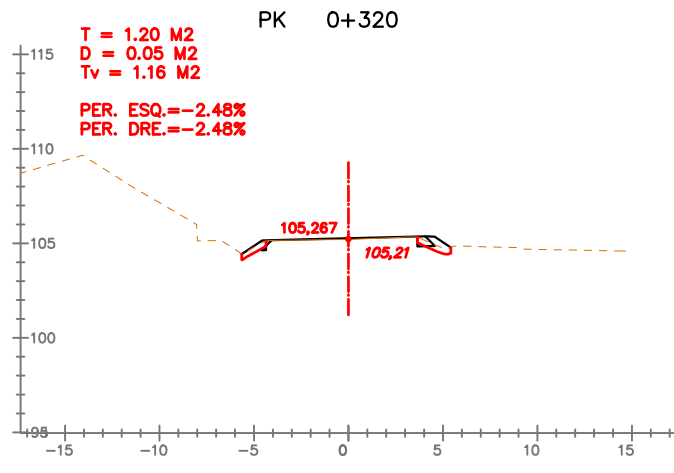
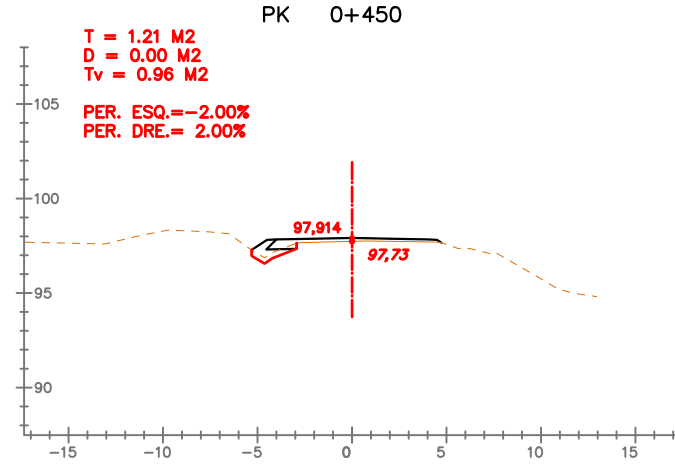
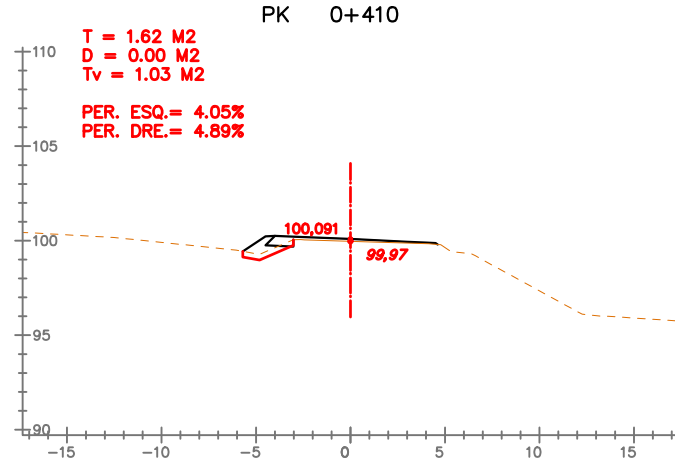
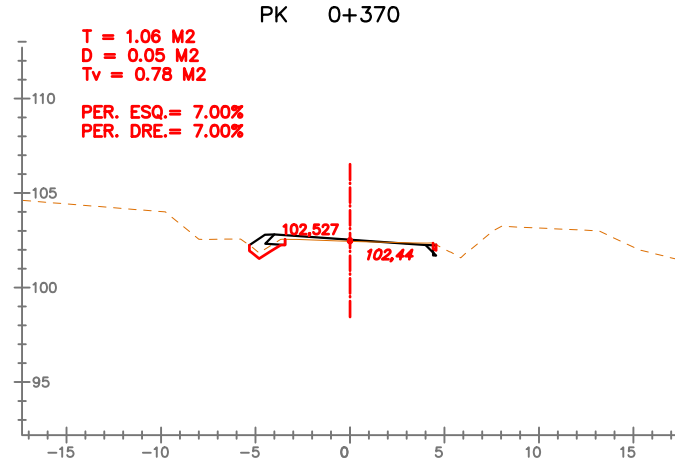
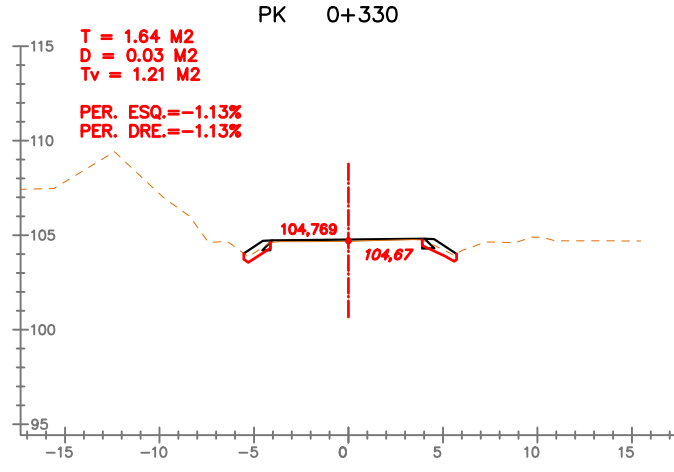
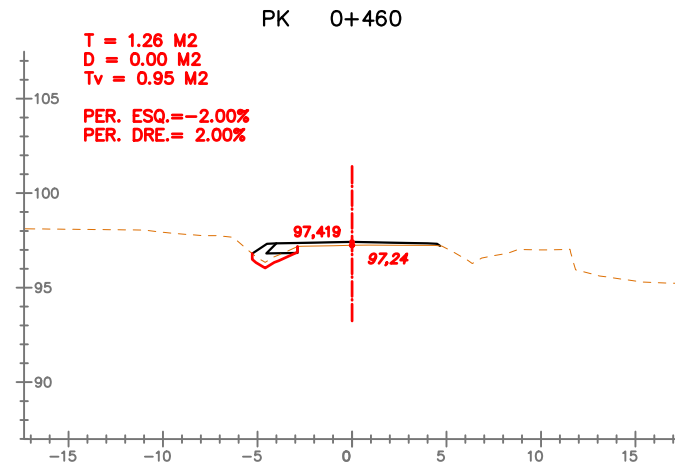
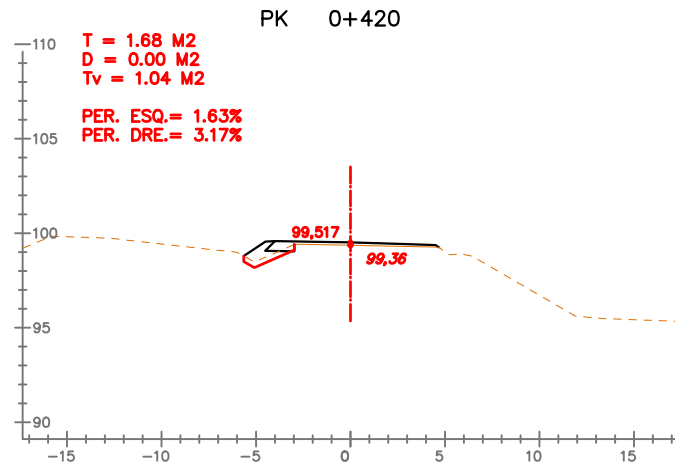
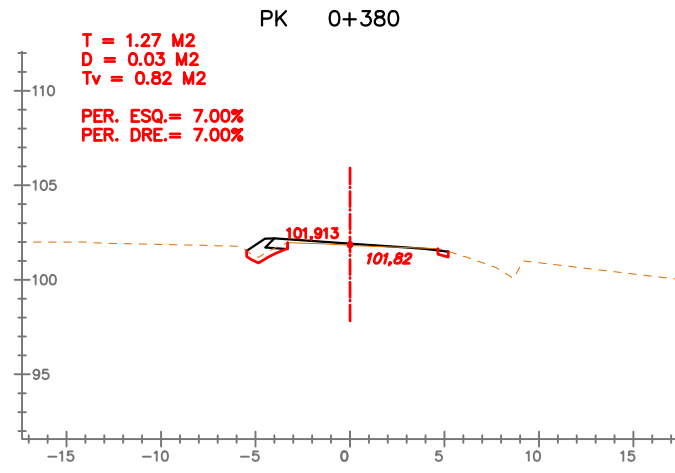
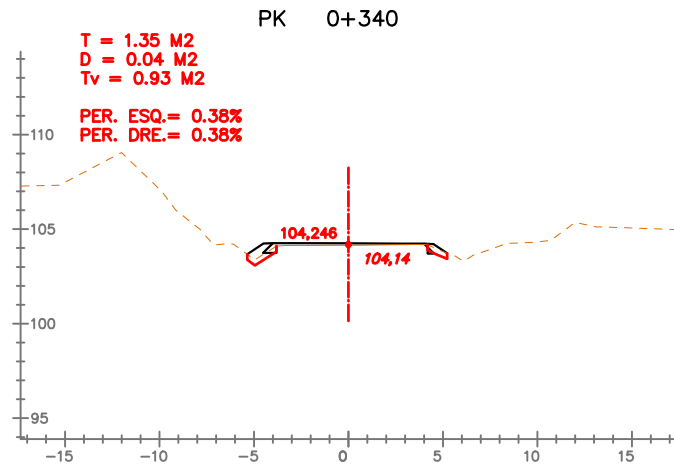
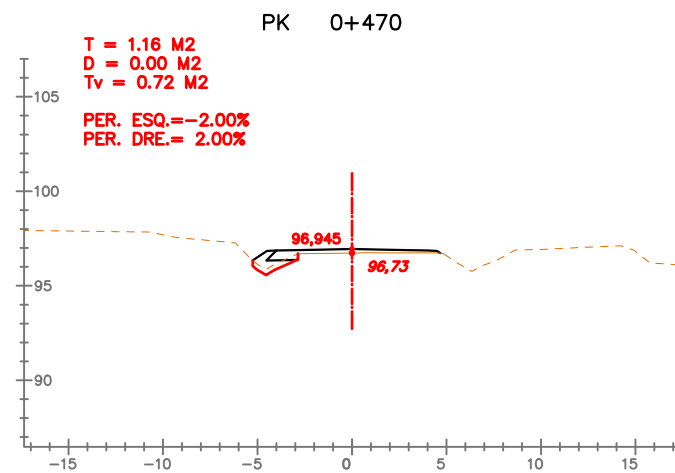
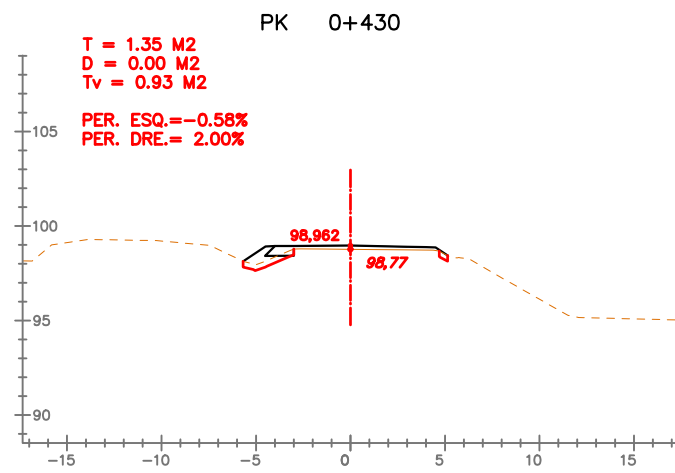
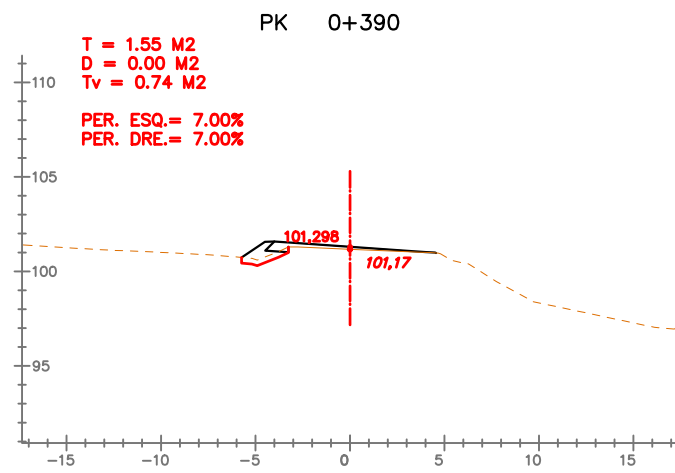
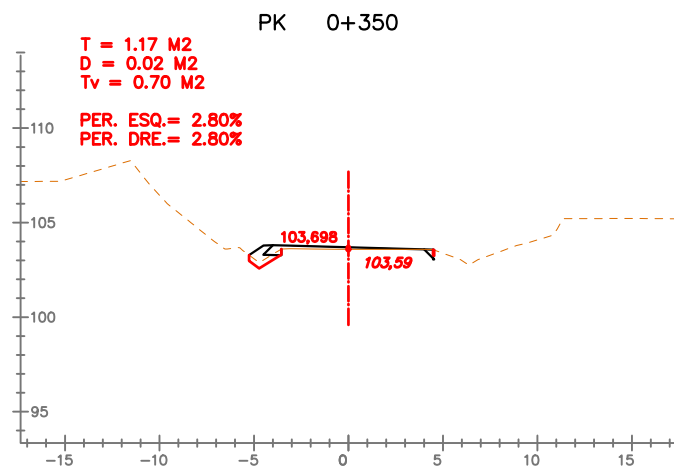

EIX: CTRA-1

SIGNAT ELECTRÒNICAMENT PER: Carlos Lozano Sánchez - DNI 22.119.584, Jaume Vidal González - DNI 22.119.584, Josep Maurício Diaque Garcia el dia 09/07/2020 a les 08:33:15 i CPISR-1 C José Maurício Diaque Garcia el dia 09/07/2020 a les 08:53:45

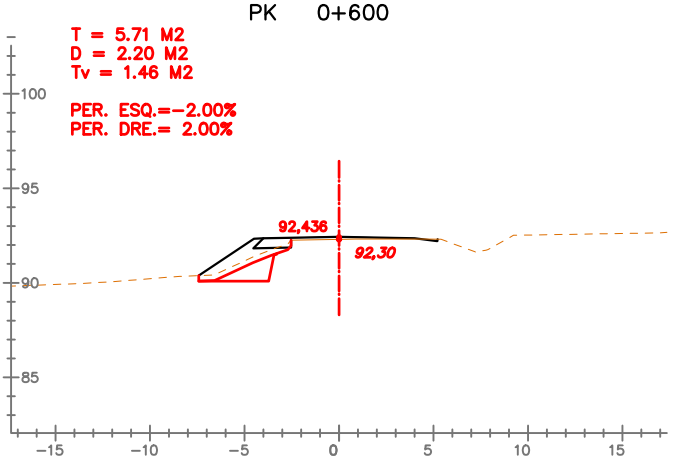
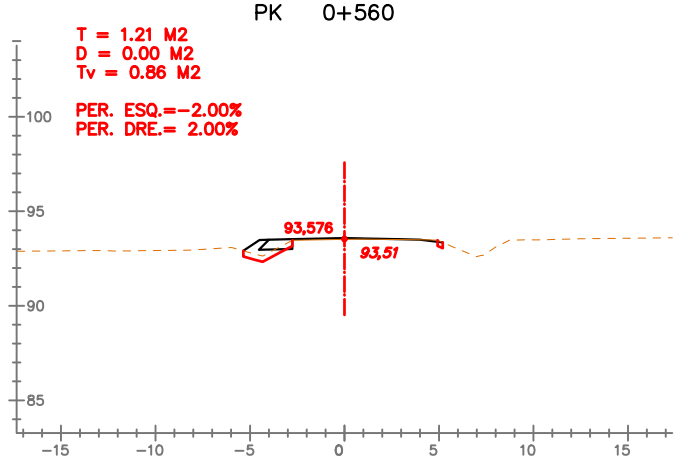
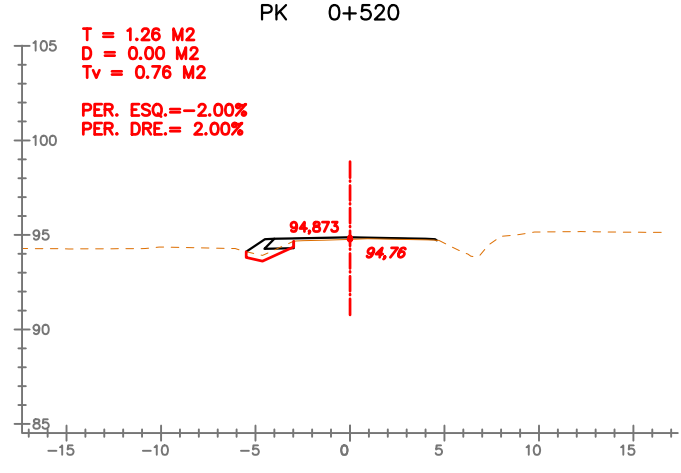
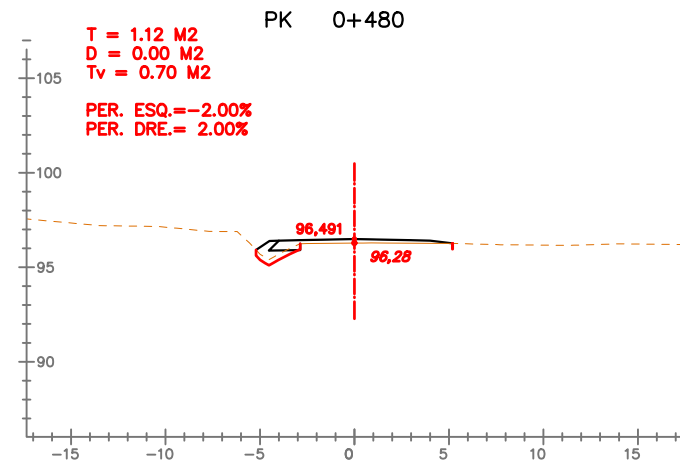
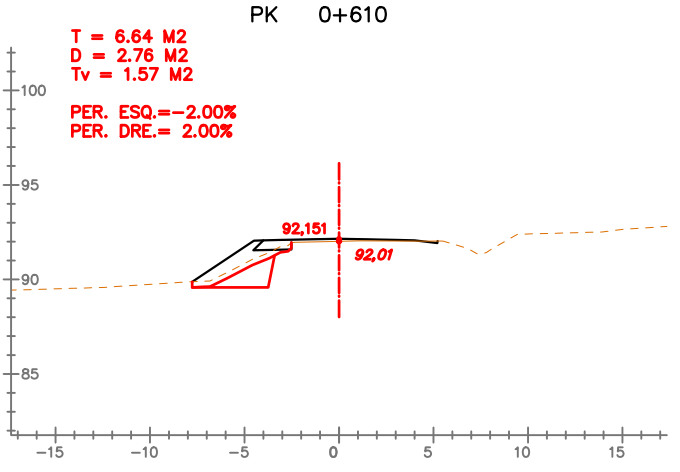
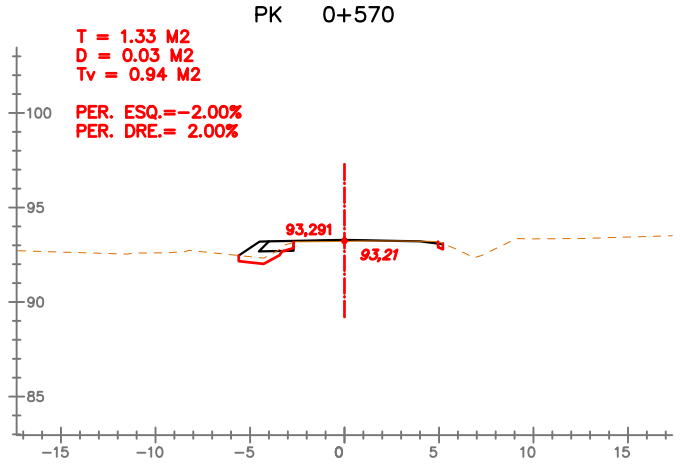
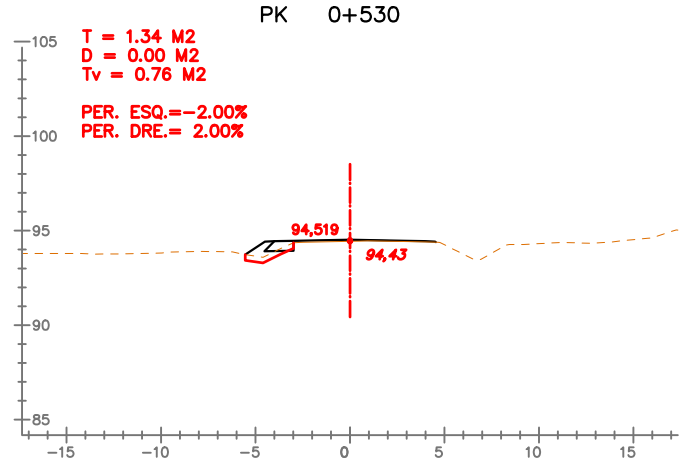
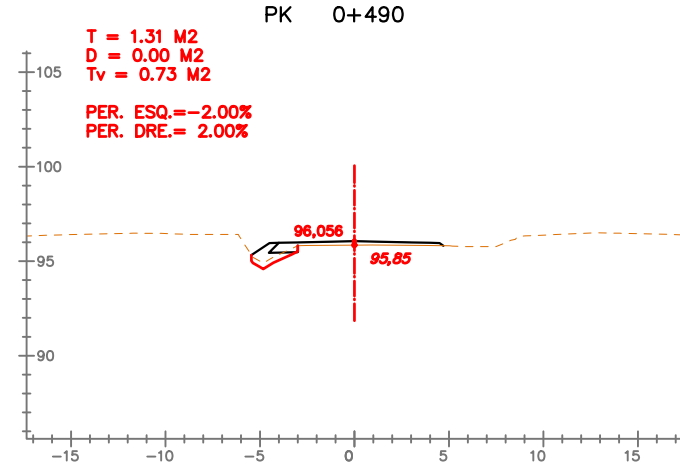
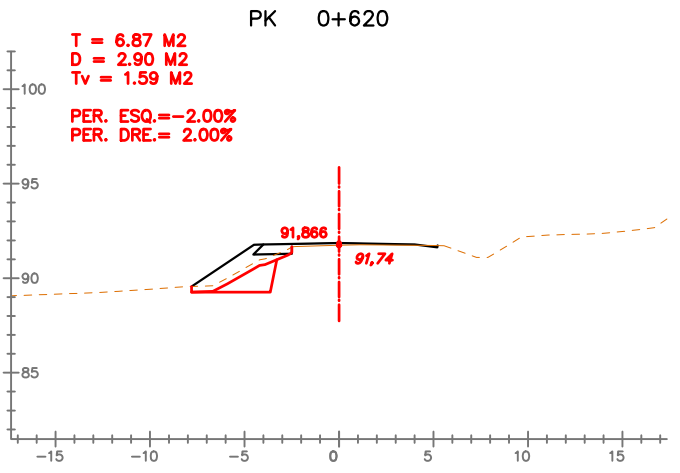
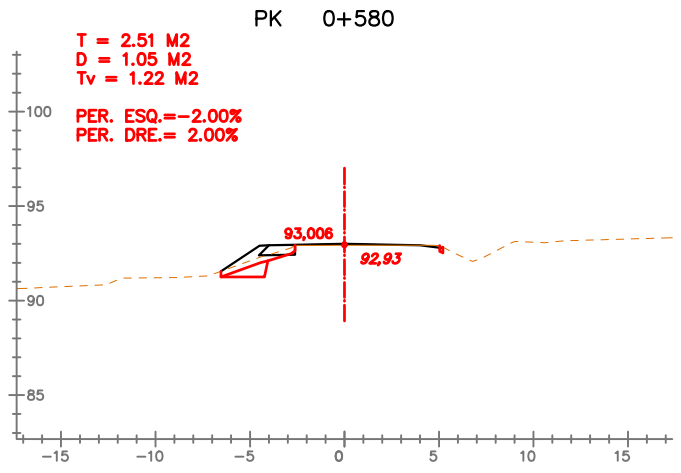
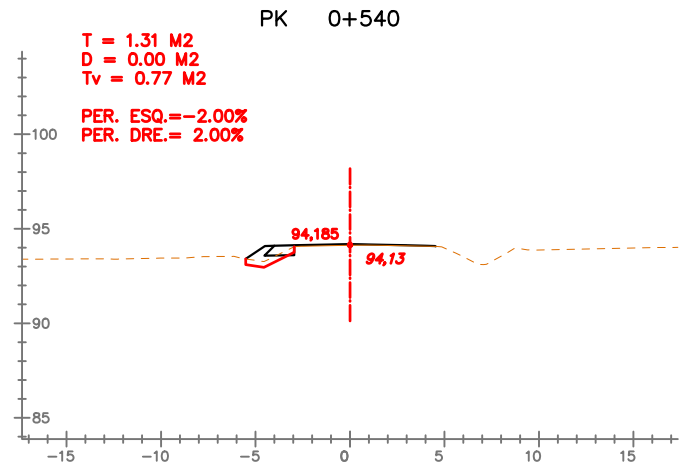
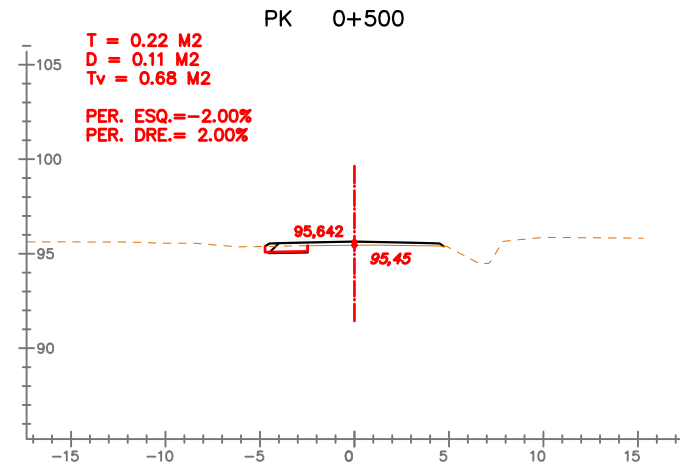
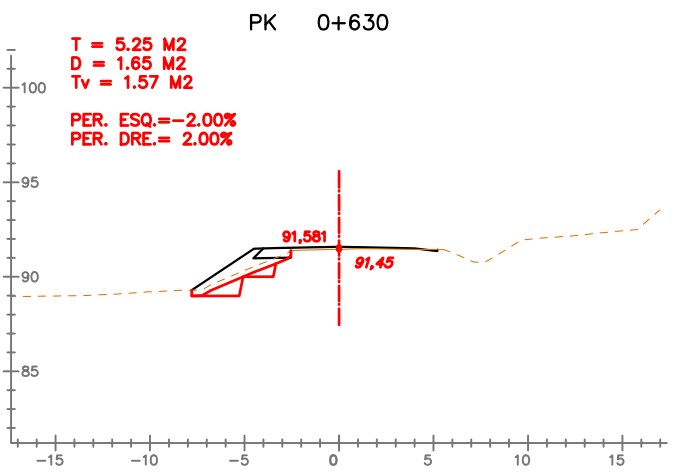
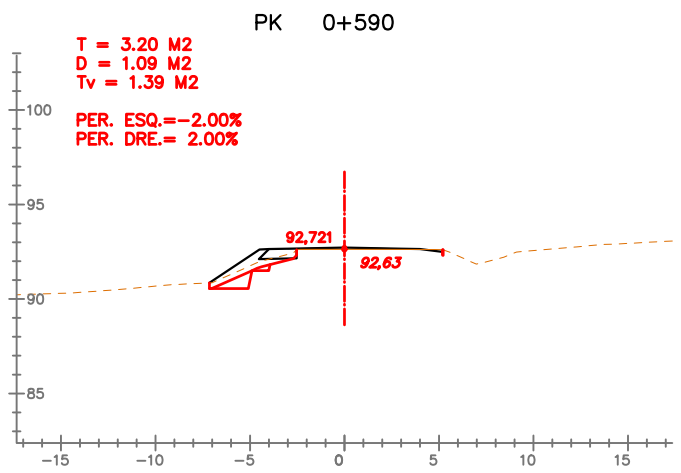
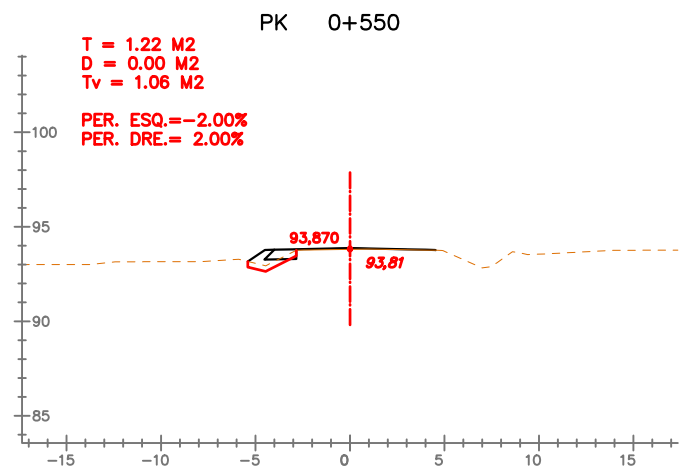
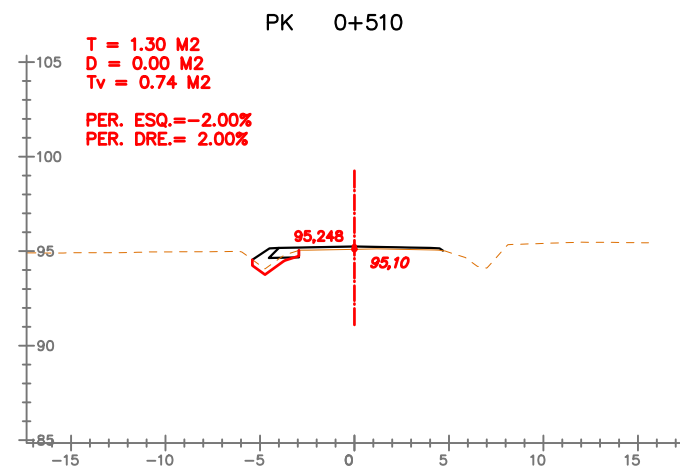

**EIX: CTRA-1**

SIGNAT ELECTRÒNICAMENT PER: Carlos Lozano Sánchez - DNI 22.119.584, Jaume Vidal González - DNI 22.119.584 el dia 09/07/2020 a les 08:33:15  
 i CPISR-1 C José Mauricio Diaque Garcia el dia 09/07/2020 a les 08:53:45

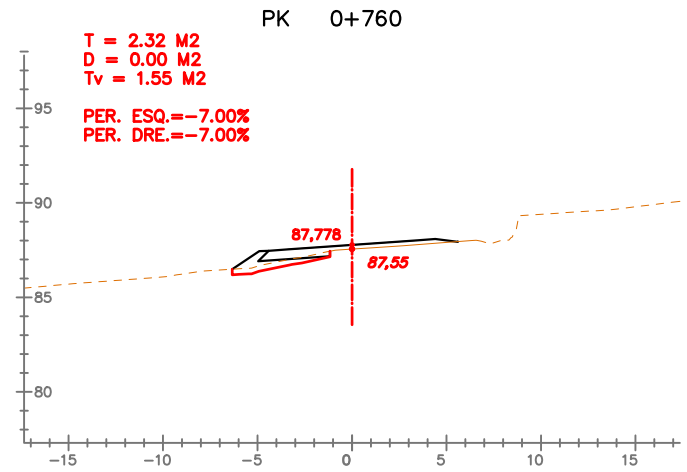
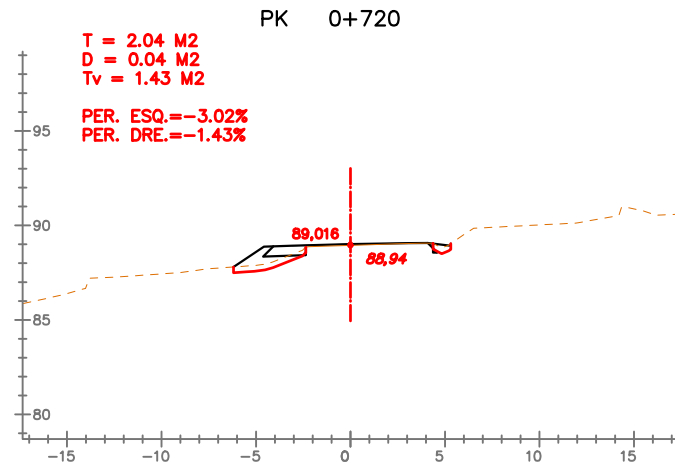
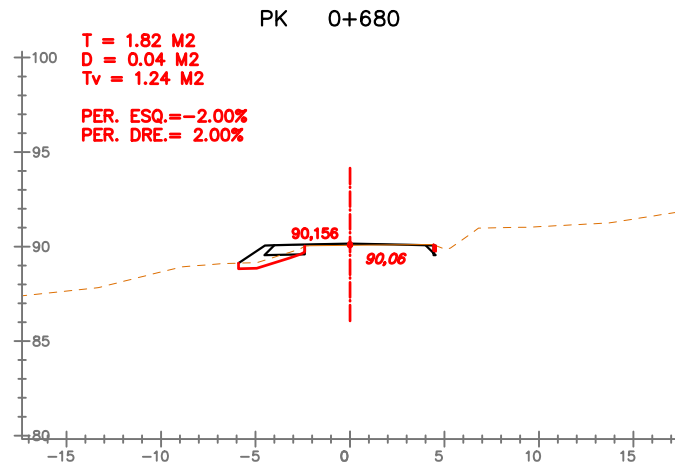
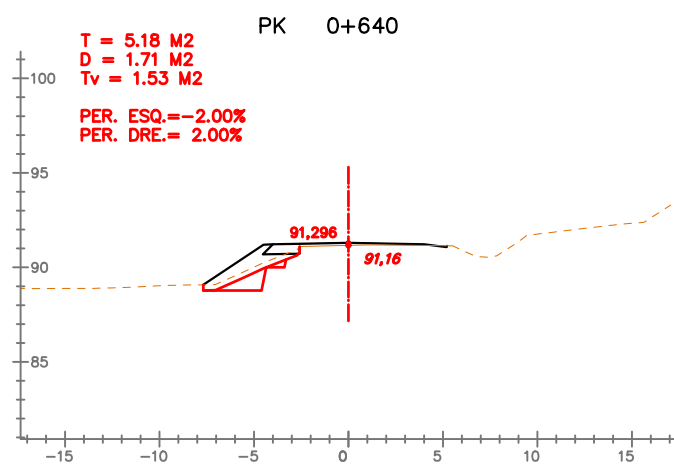
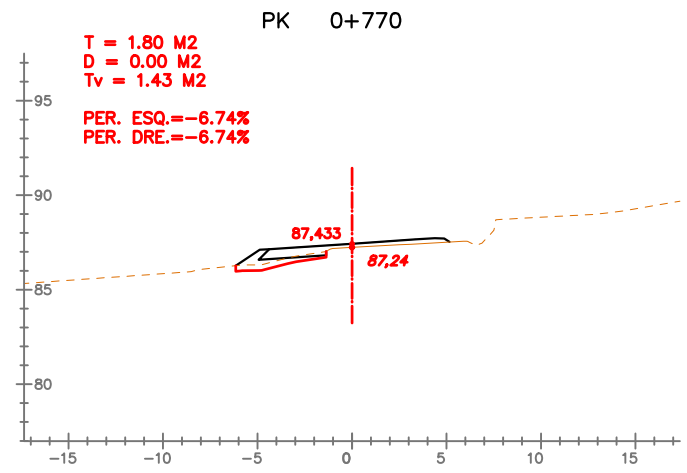
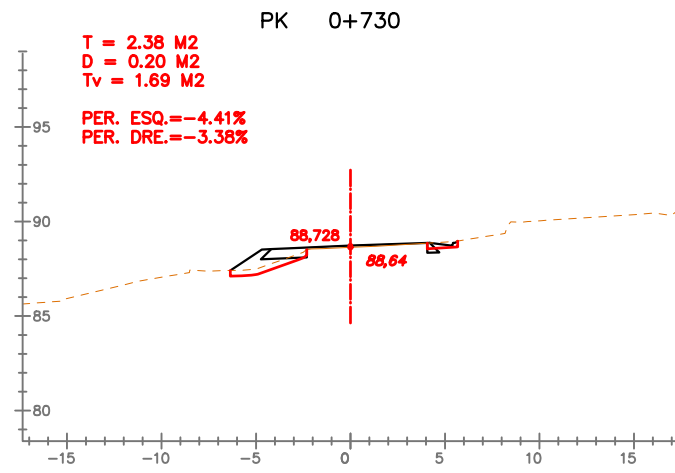
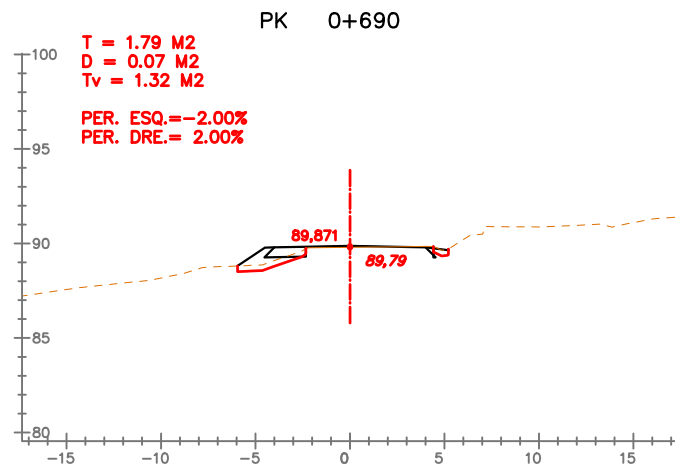
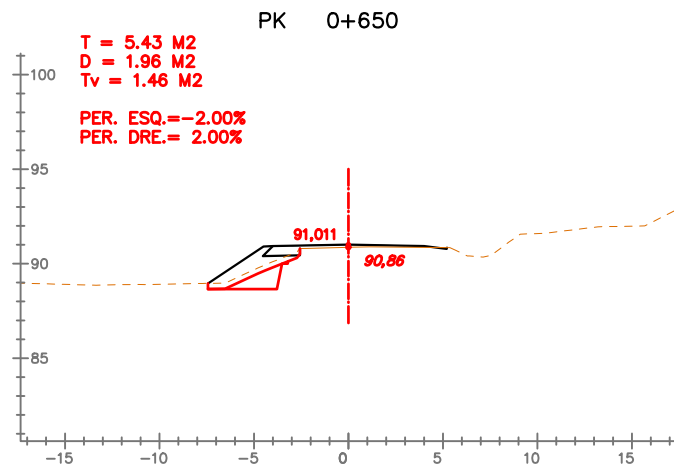
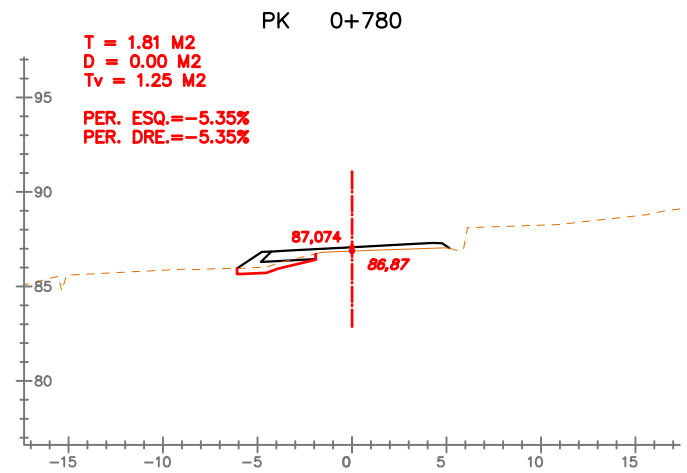
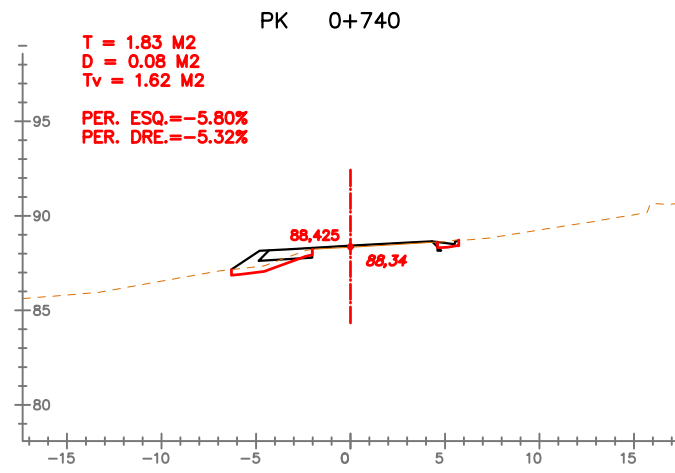
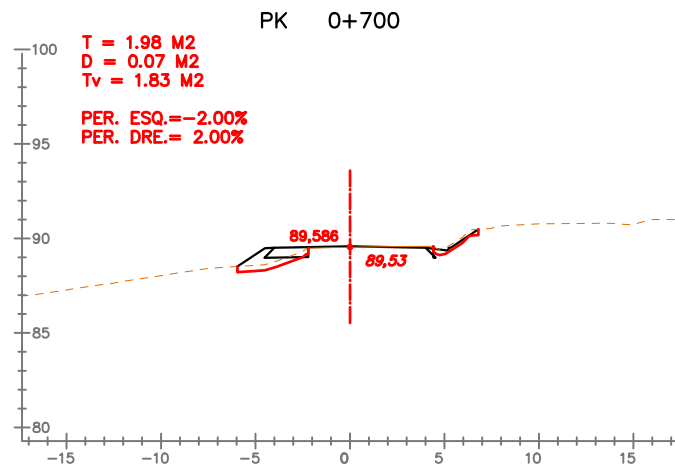
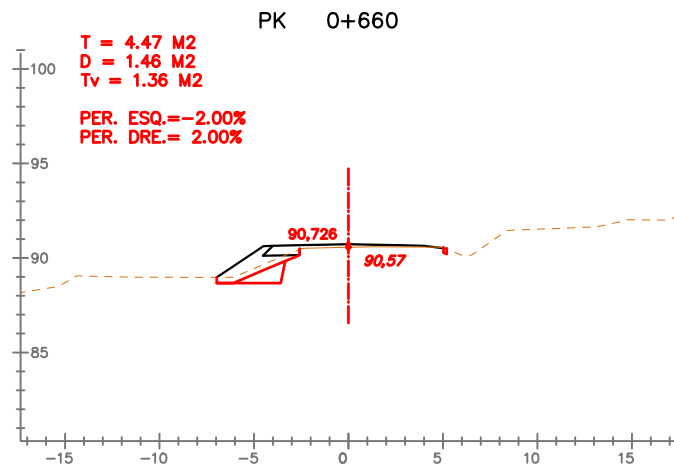
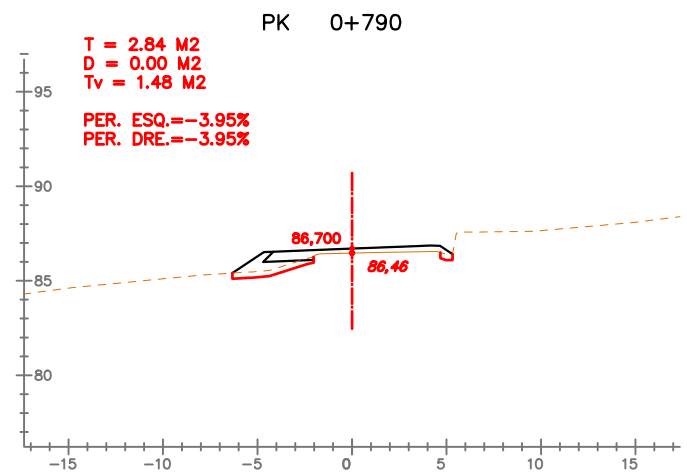
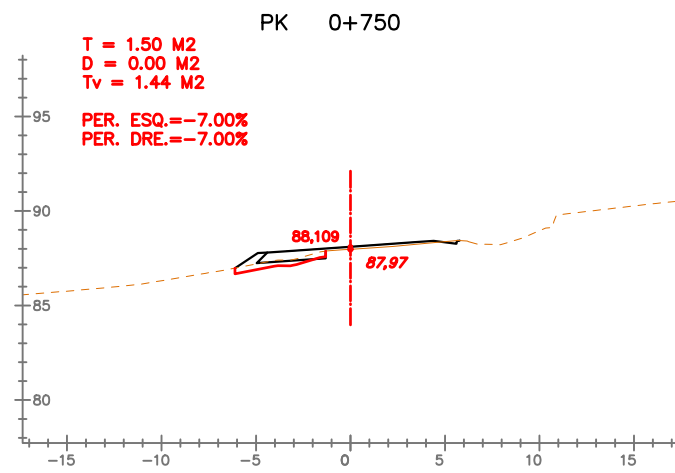
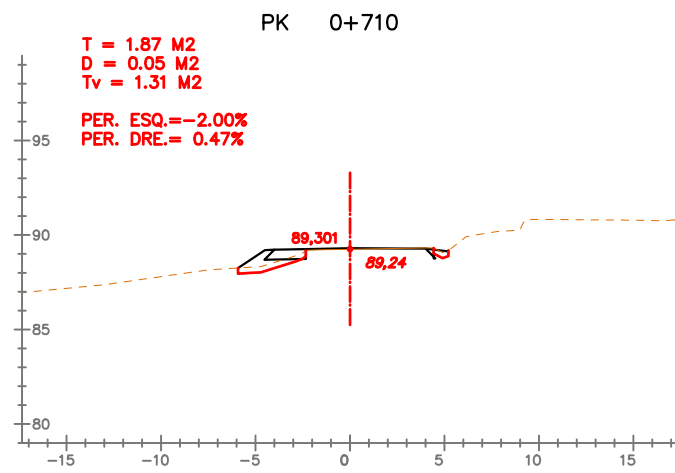
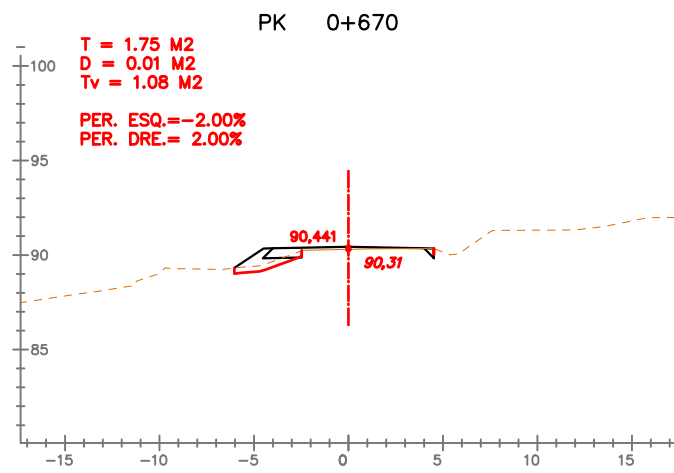

EIX: CTRA-1

SIGNAT ELECTRÒNICAMENT PER: Carlos Lozano Sánchez - DNI 22.119.584, Jaume Vidal González - DNI 22.119.584 el dia 09/07/2020 a les 08:33:15  
 i CPISR-1 C José Mauricio Diaque García el dia 09/07/2020 a les 08:53:45

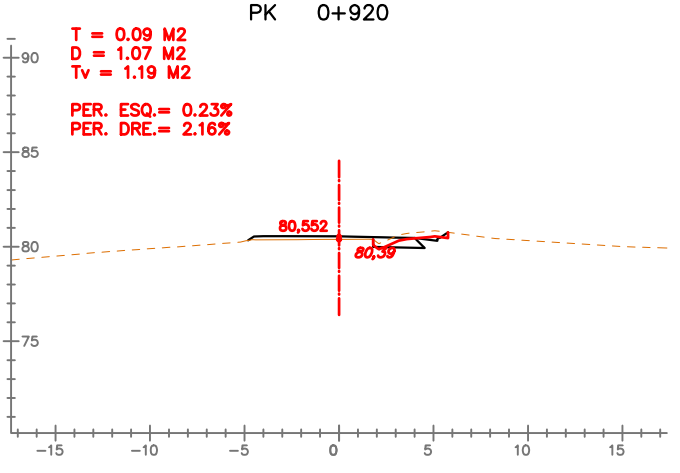
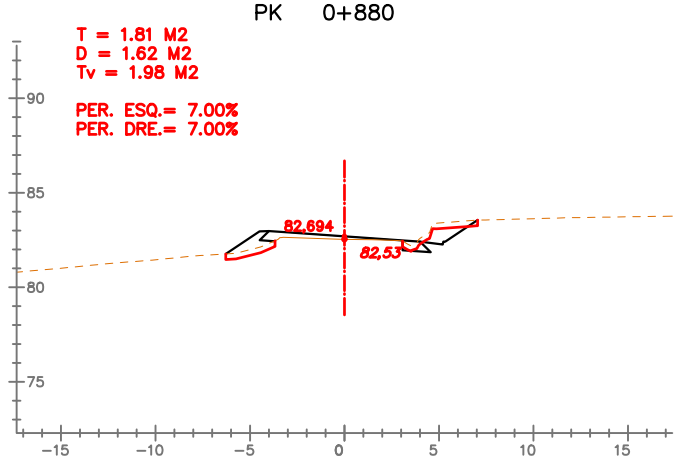
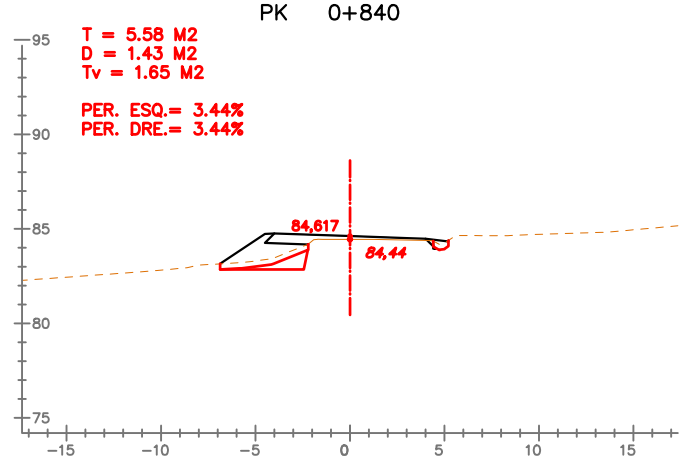
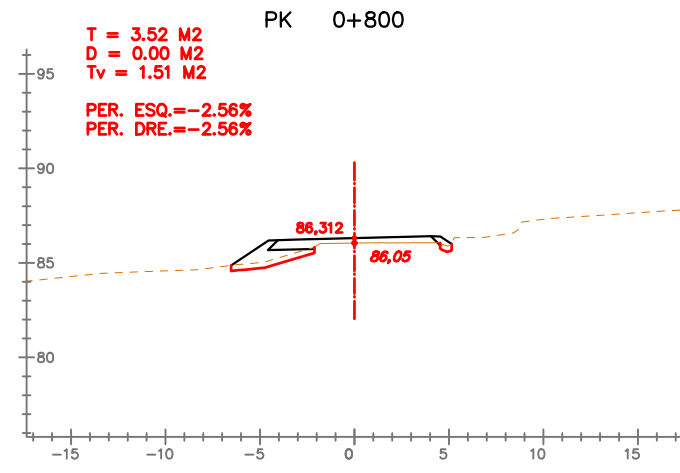
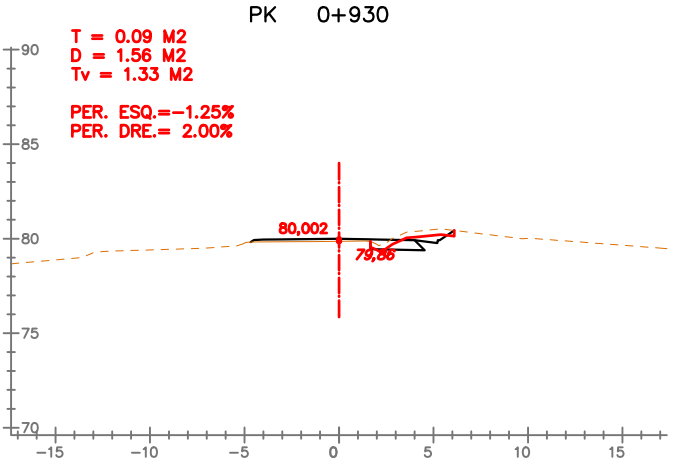
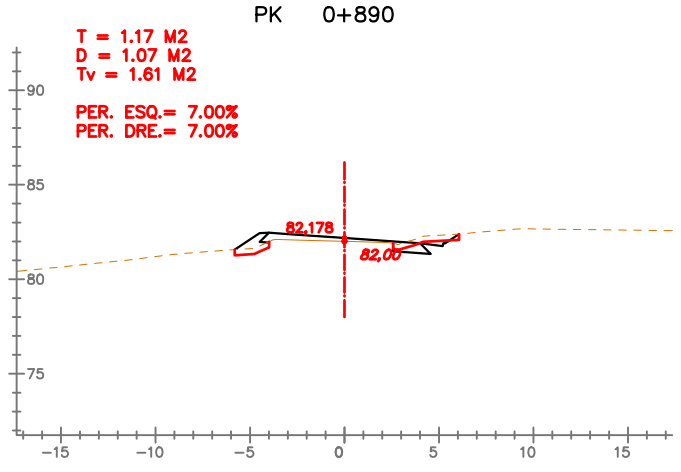
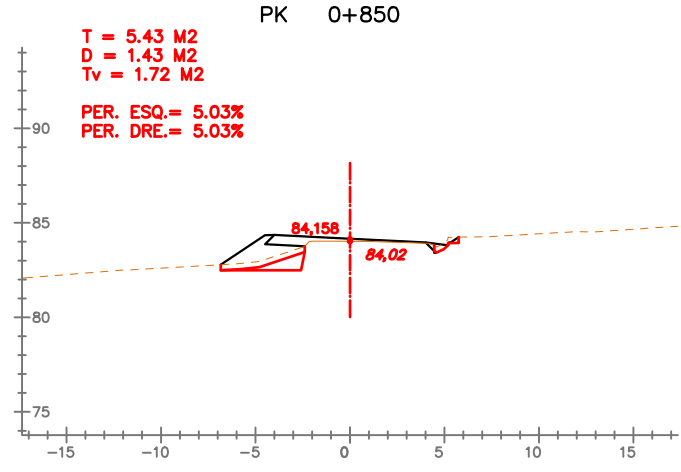
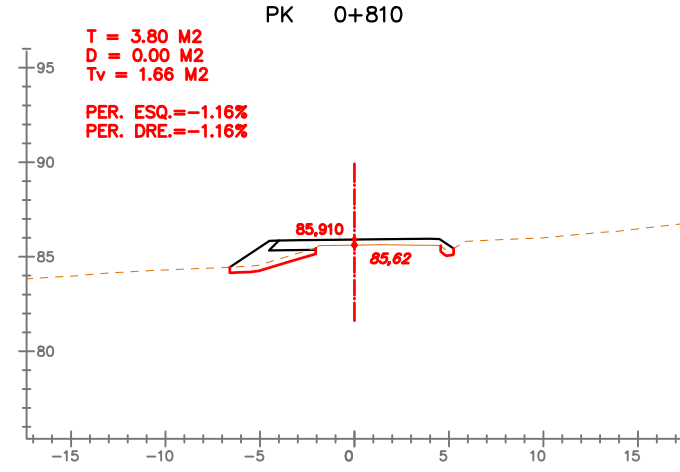
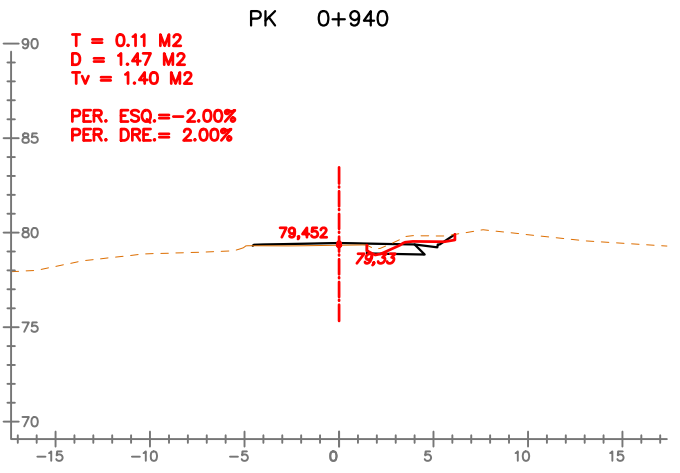
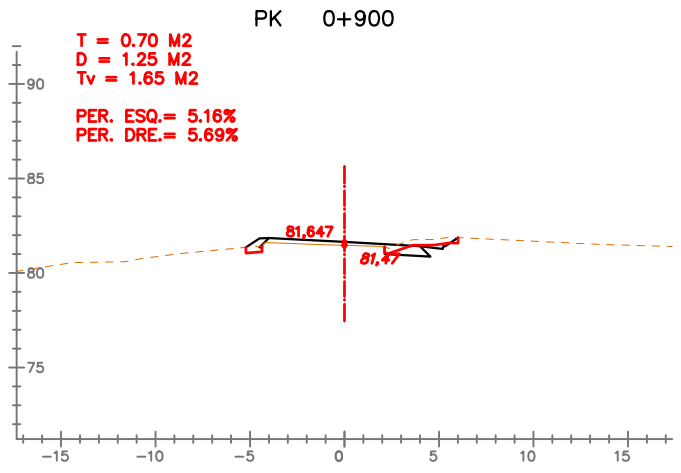
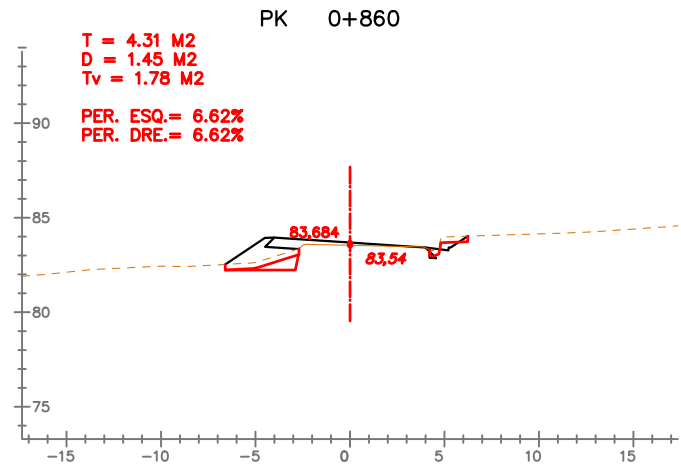
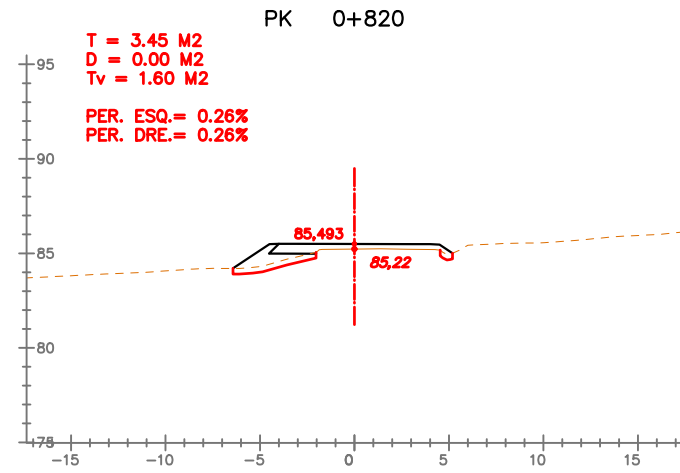
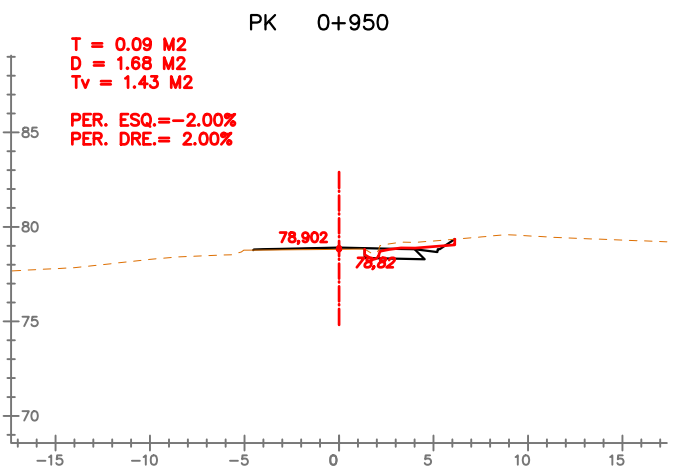
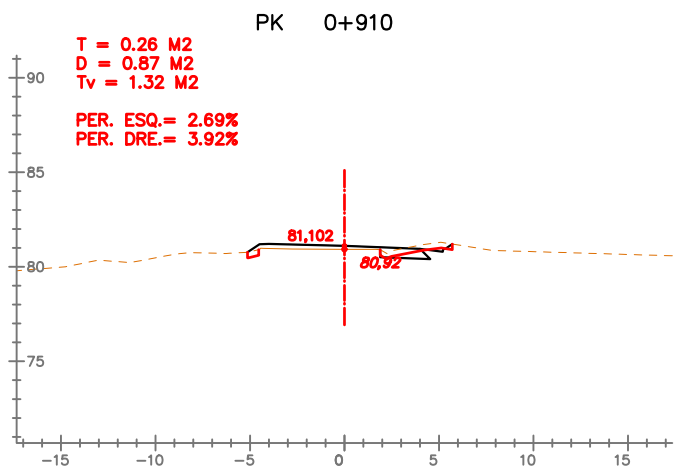
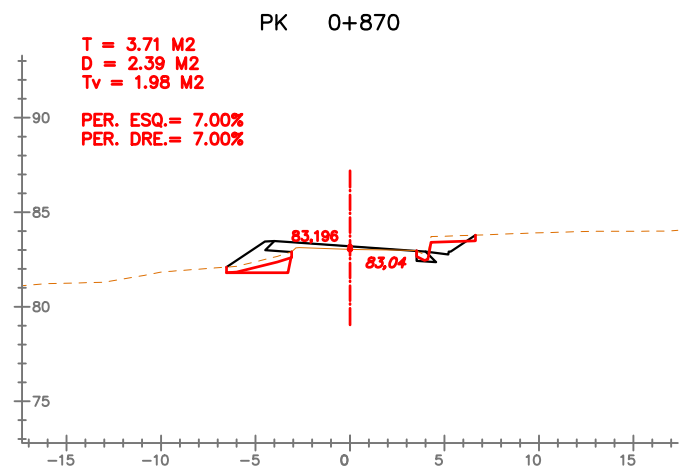
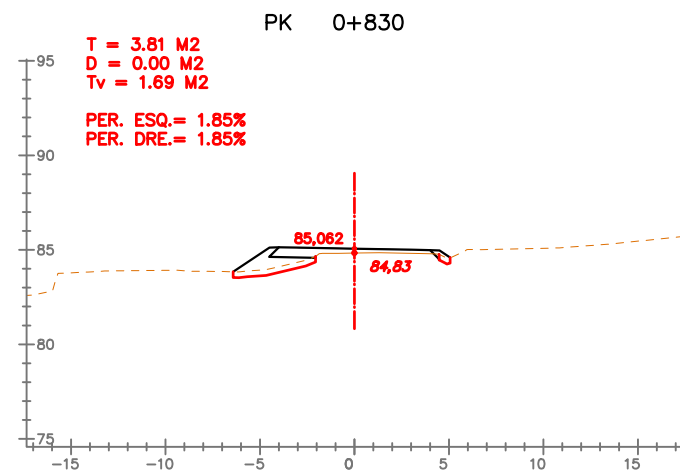

**EIX: CTRA-1**

SIGNAT ELECTRÒNICAMENT PER: Carlos Lozano Sánchez - DNI 22.119.584, Jaume Vidal González - DNI 22.119.584 el dia 09/07/2020 a les 08:33:15  
 i CPISR-1 C José Mauricio Diaque Garcia el dia 09/07/2020 a les 08:53:45

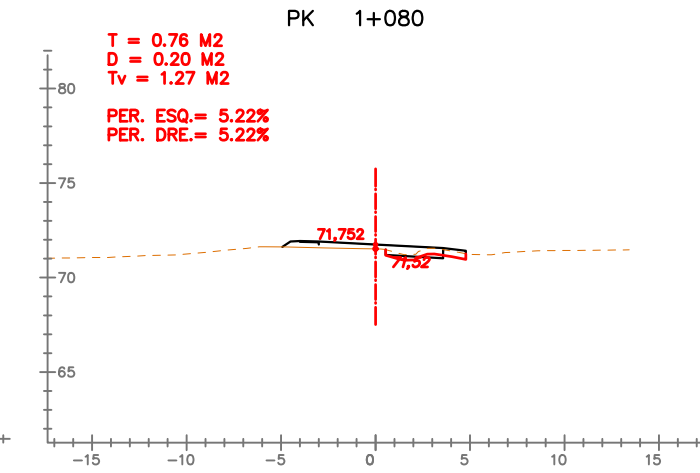
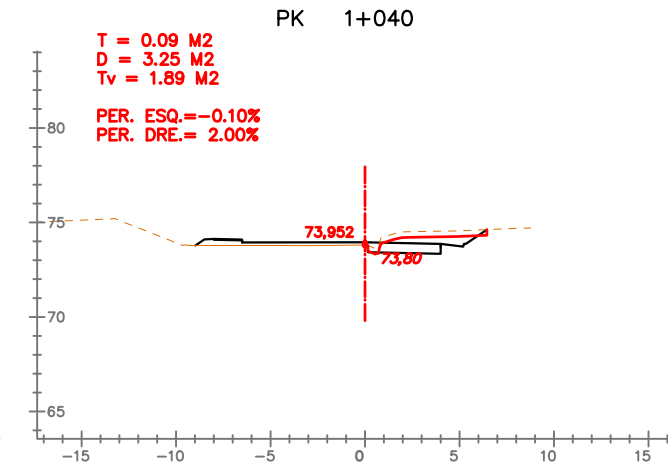
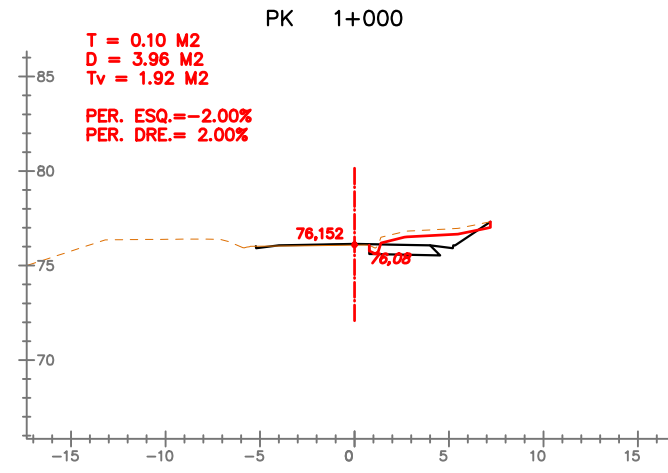
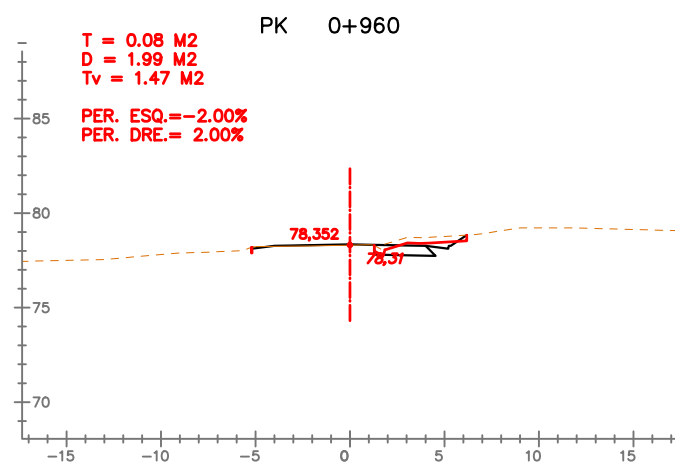
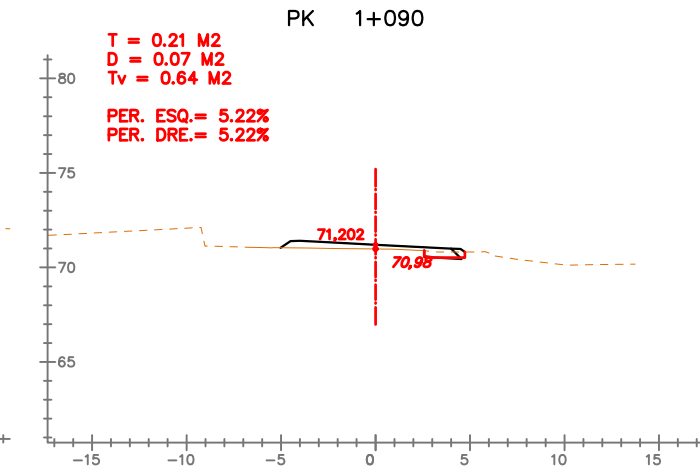
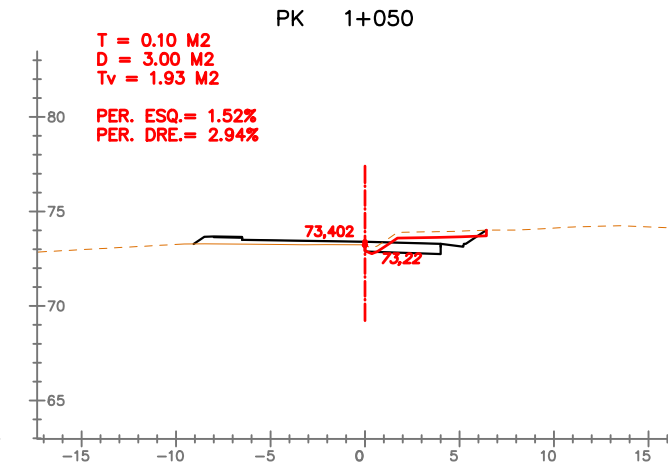
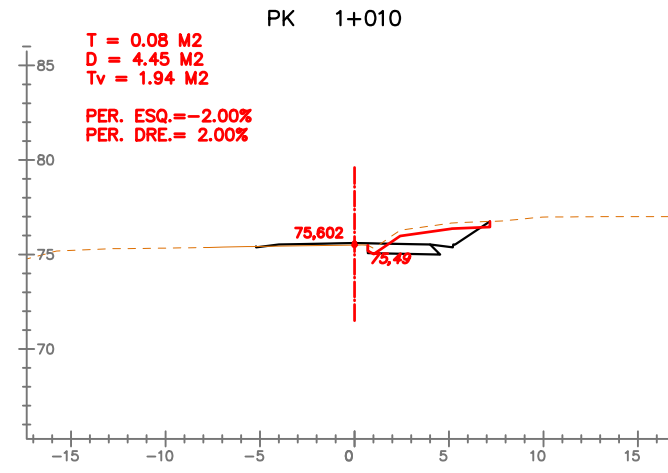
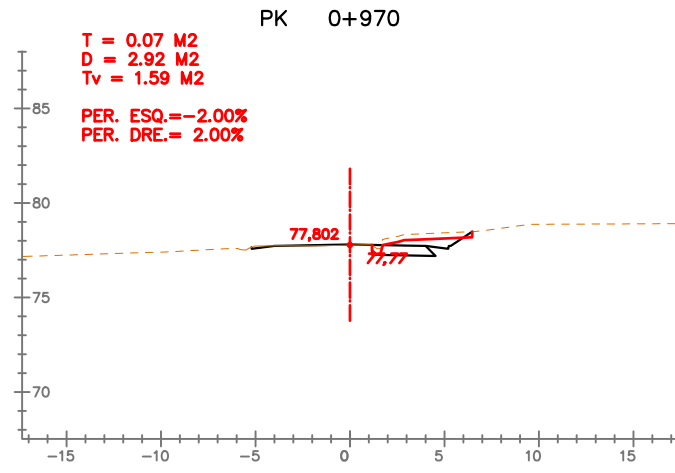
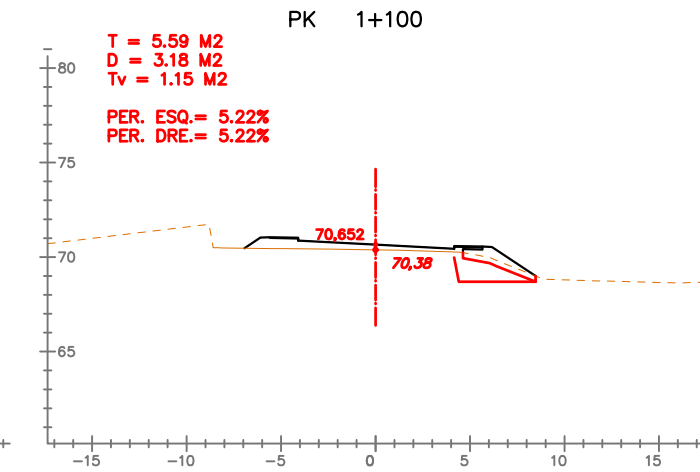
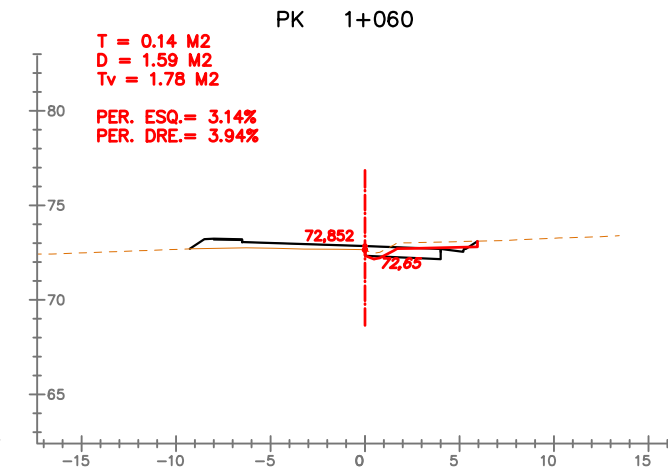
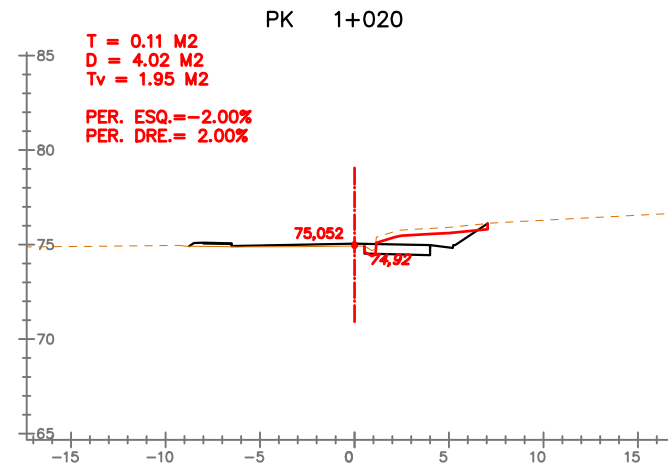
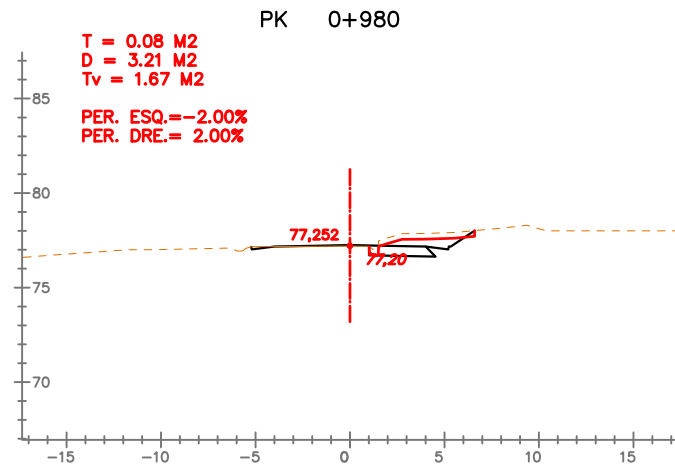
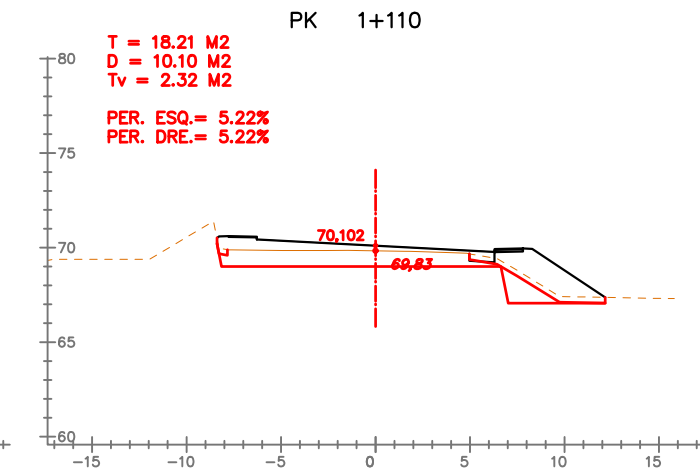
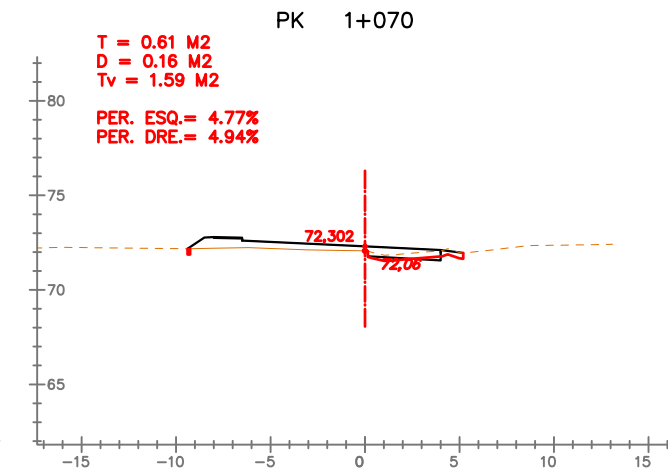
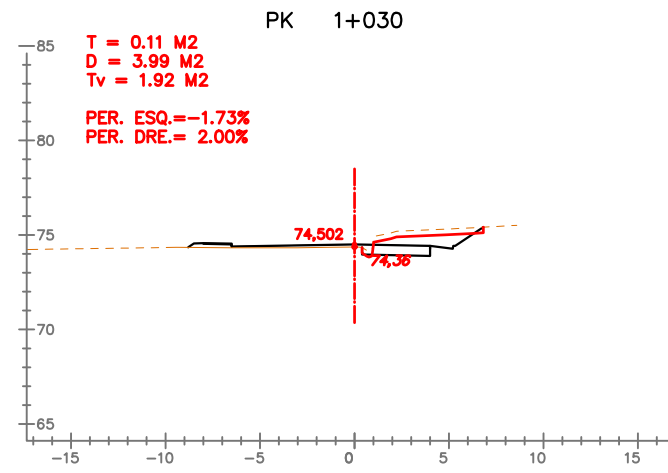
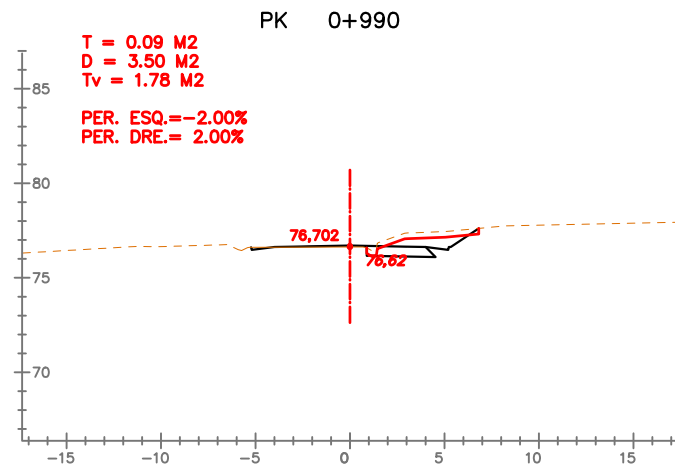

EIX: CTRA-1

SIGNAT ELECTRÒNICAMENT PER: Carlos Lozano Sánchez - DNI 22.119.584, Jaume Vidal González - DNI 22.119.584 el dia 09/07/2020 a les 08:33:15  
 i CPISR-1 C José Mauricio Diaque Garcia el dia 09/07/2020 a les 08:53:45

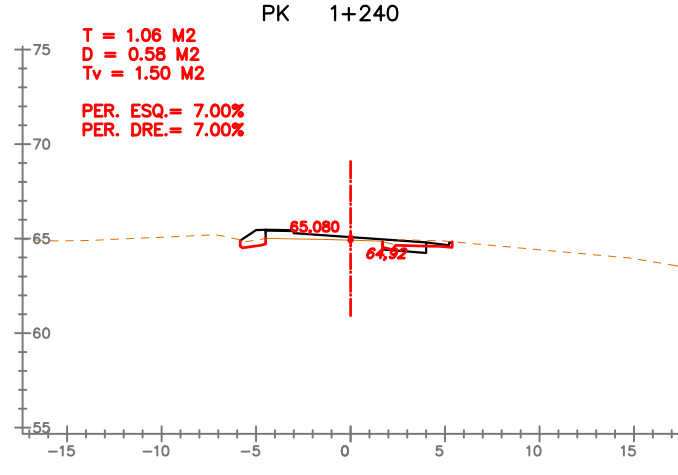
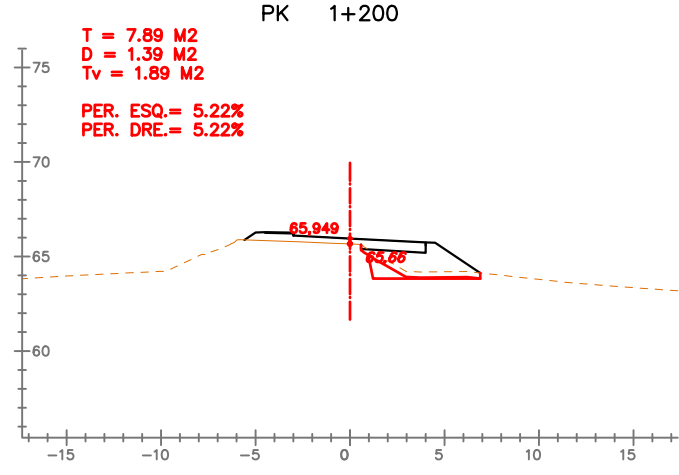
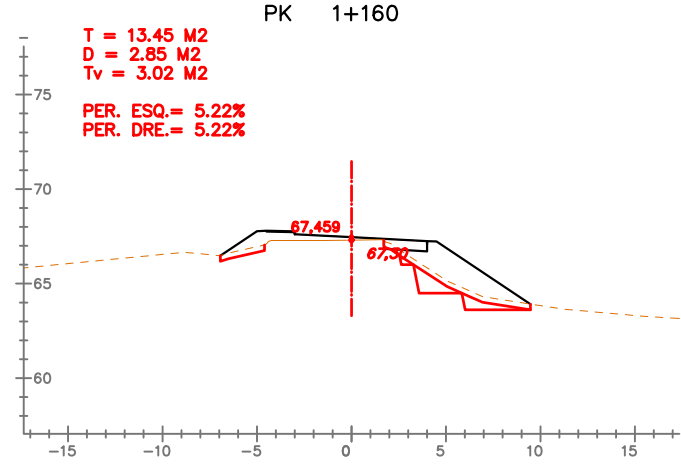
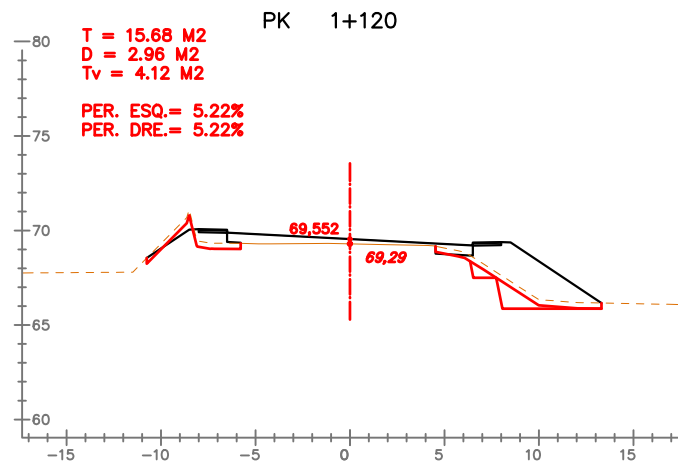
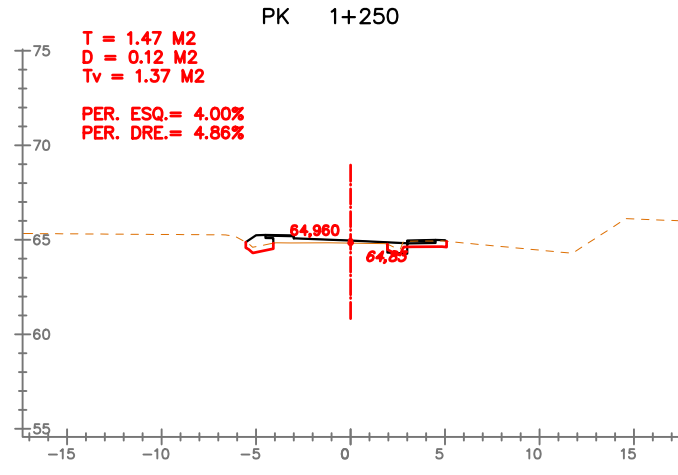
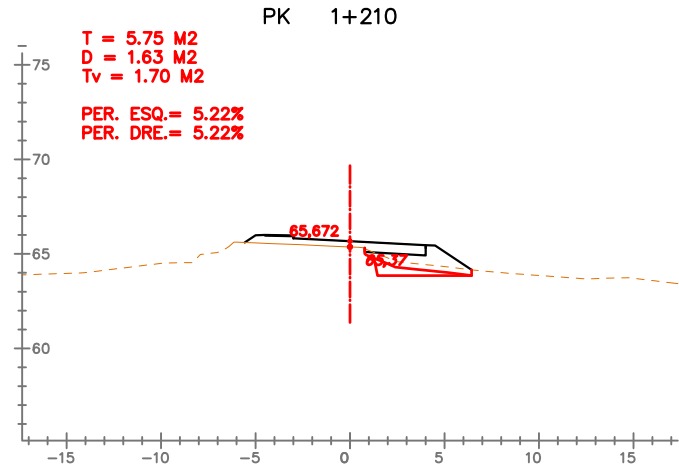
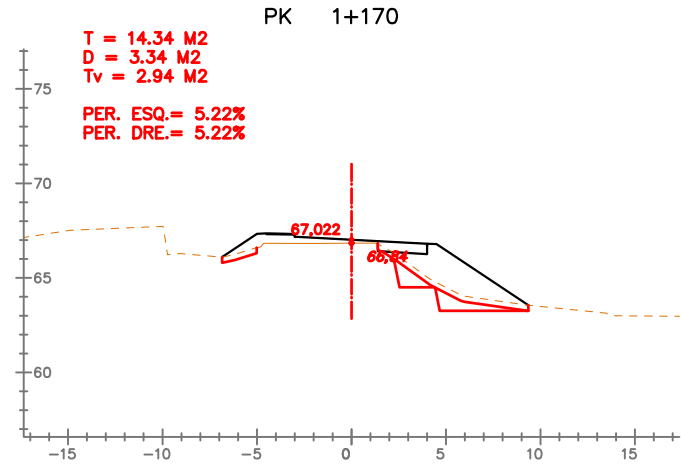
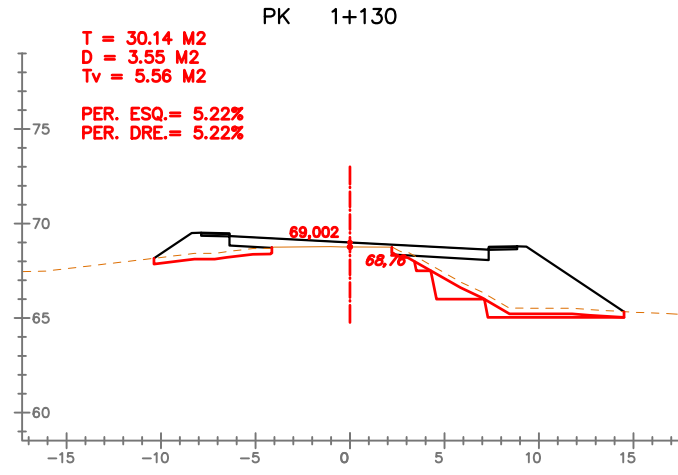
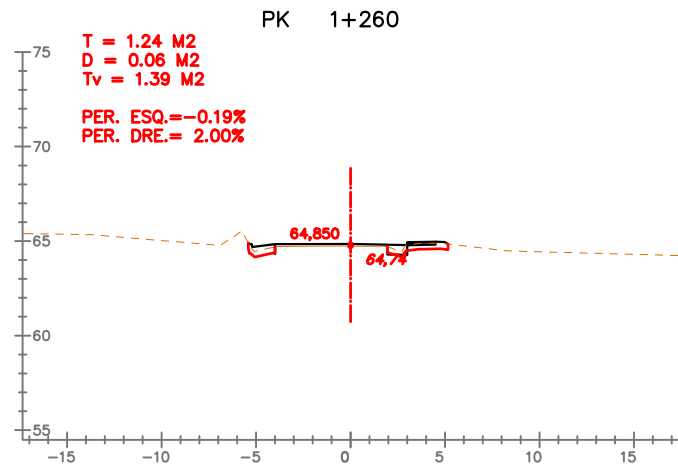
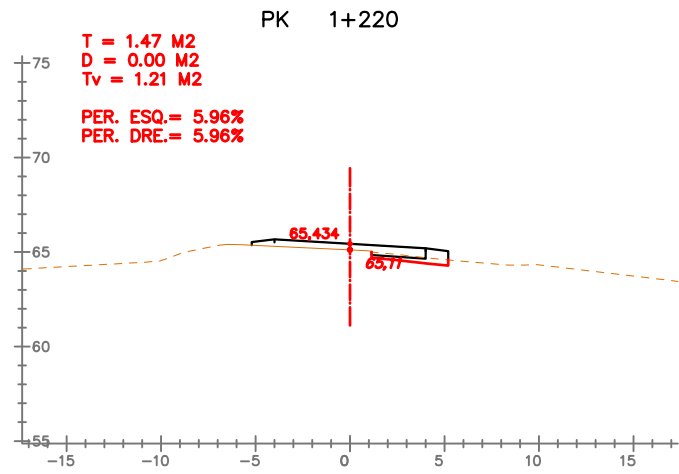
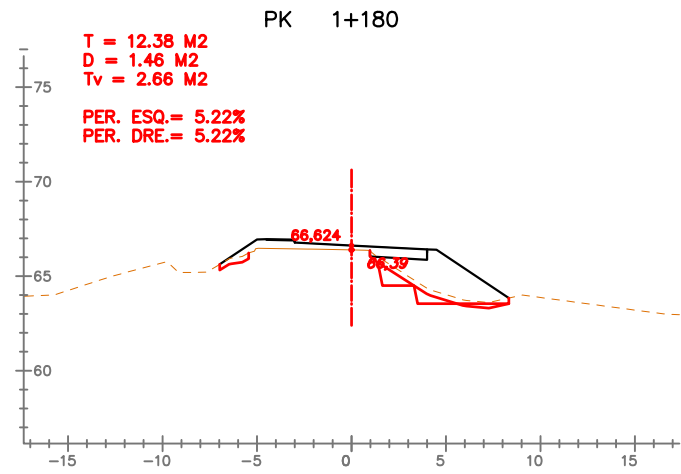
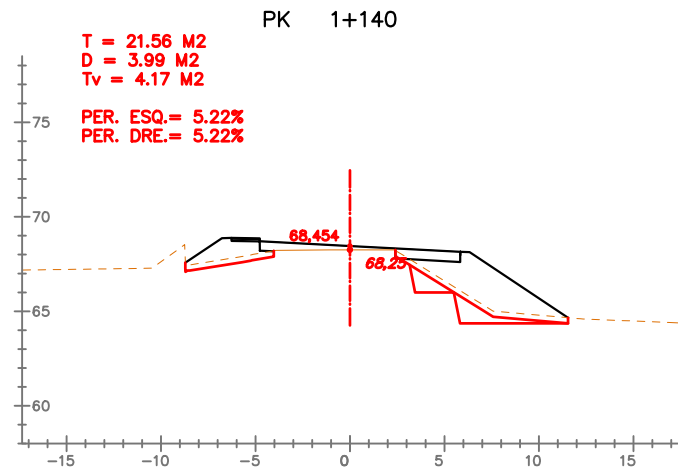
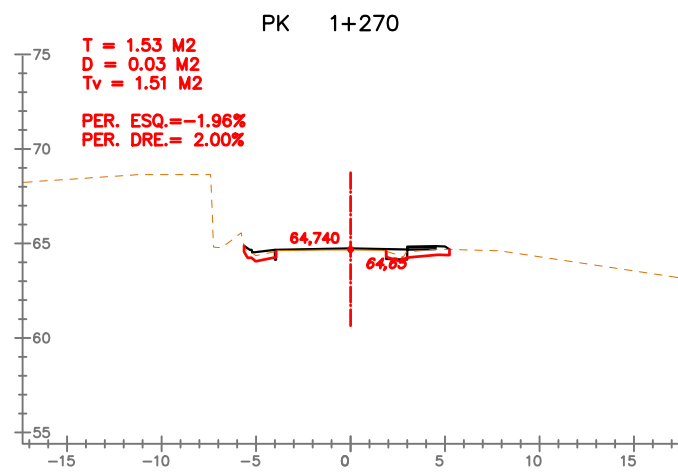
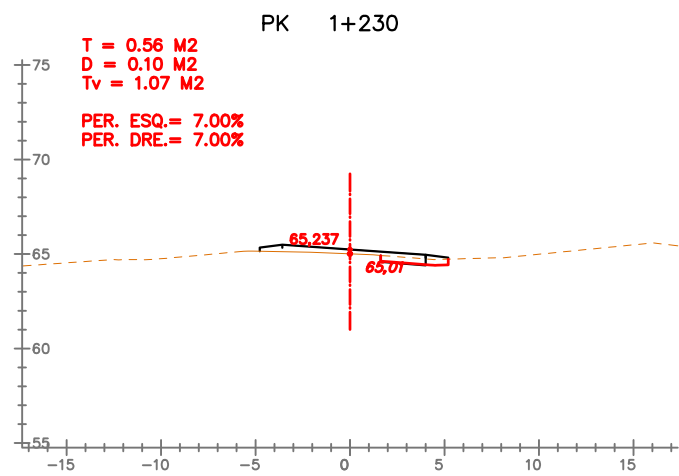
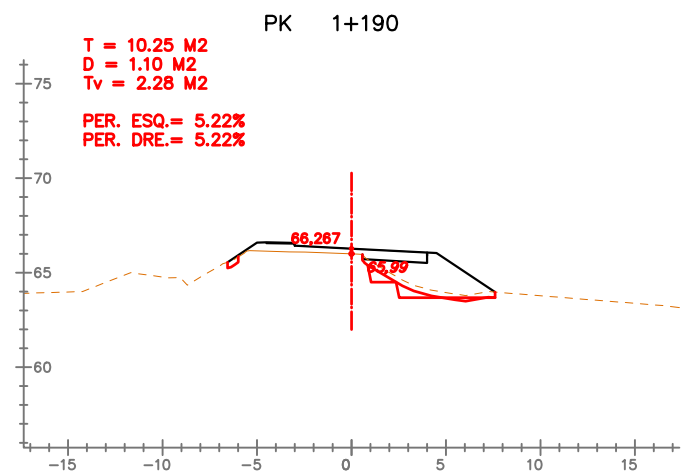
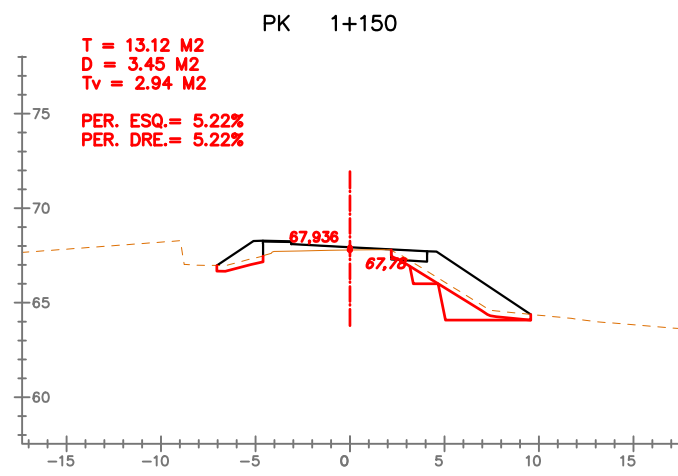

**EIX: CTRA-1**

Aquest document està subjecte a la Llei 39/2015 de 30 de setembre de 2015, de Transparència i Accés a la Informació Pública.



SIGNAT ELECTRÒNICAMENT PER: Carlos Lozano Sánchez - DNI \*\* (SIG) el dia 09/07/2020 a les 08:33:15  
 i CPISR-L C José Mauricio Diaque García el dia 09/07/2020 a les 08:53:45

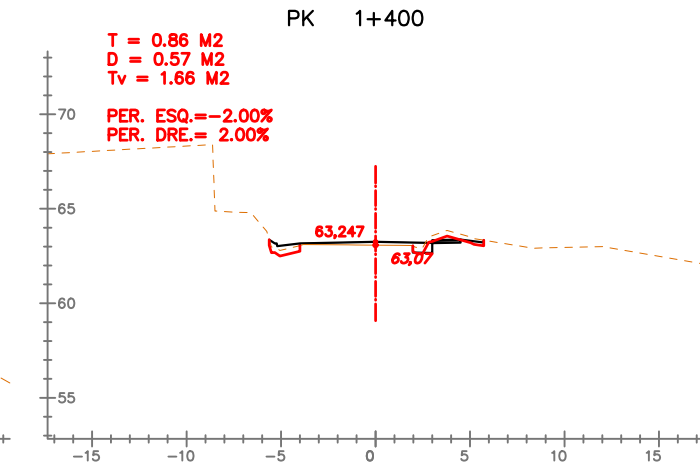
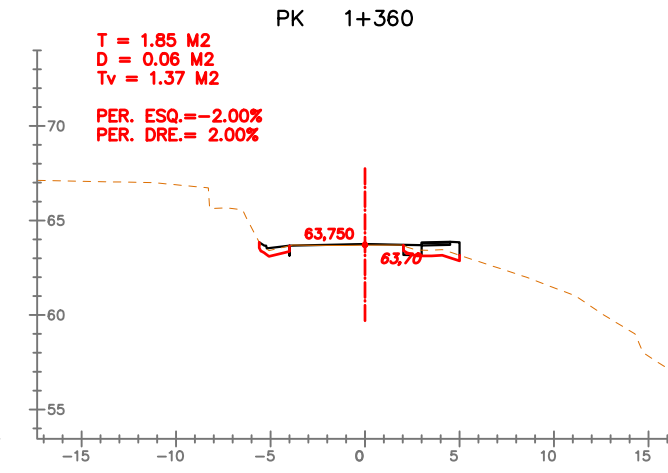
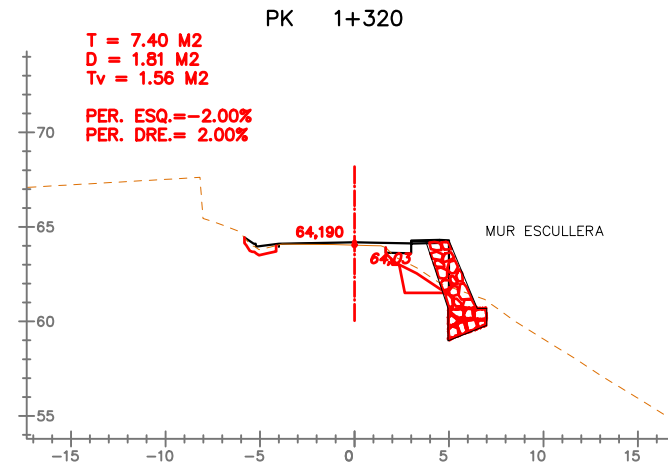
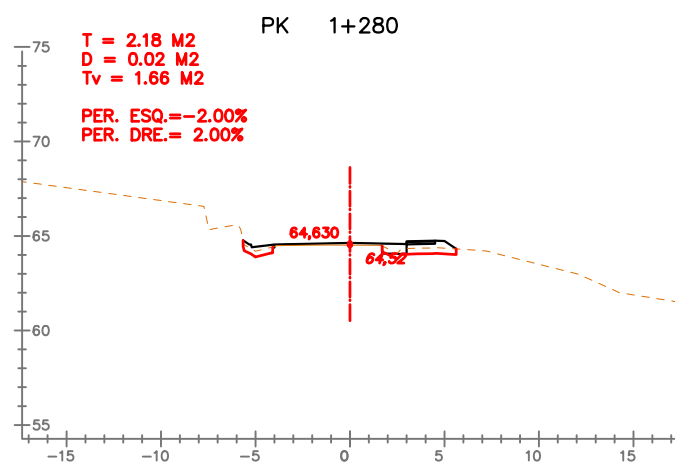
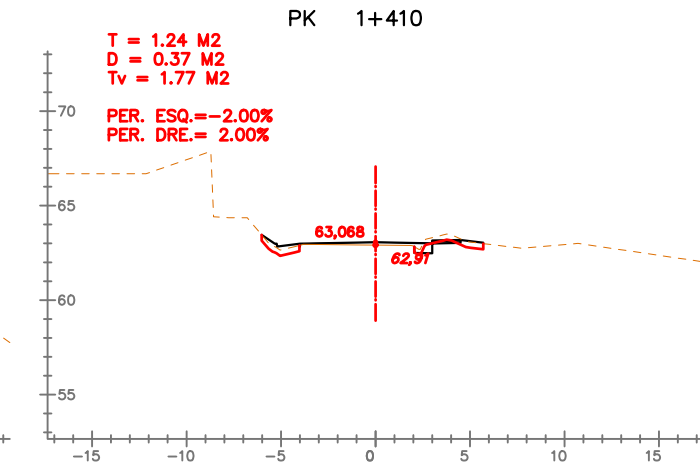
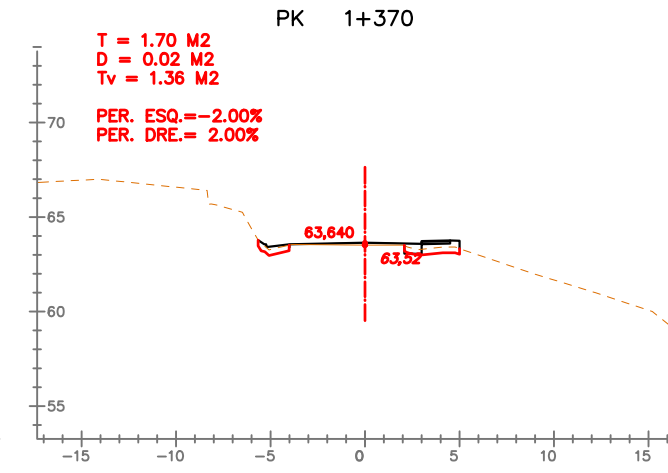
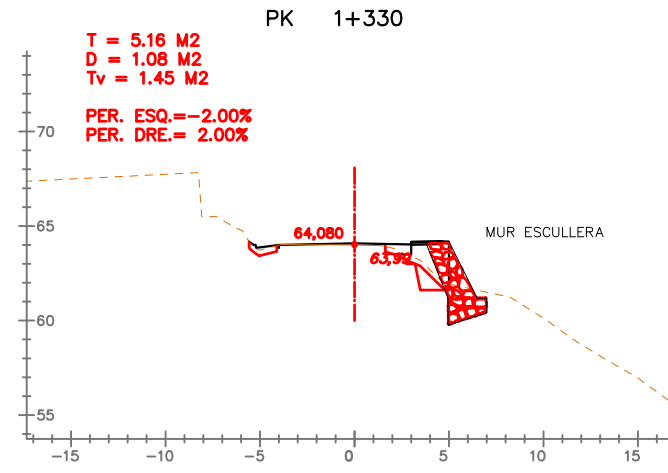
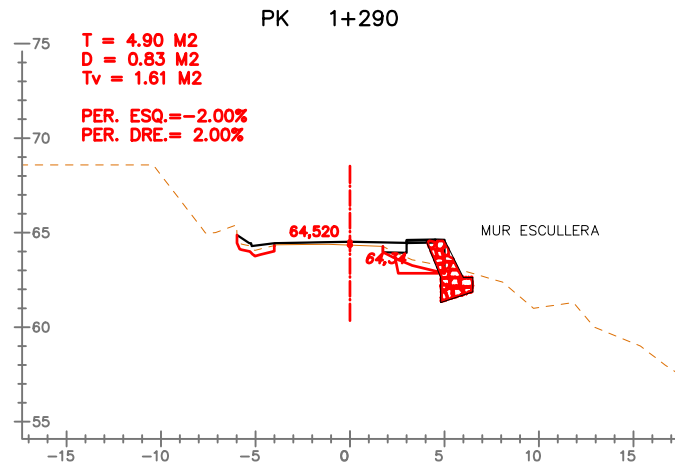
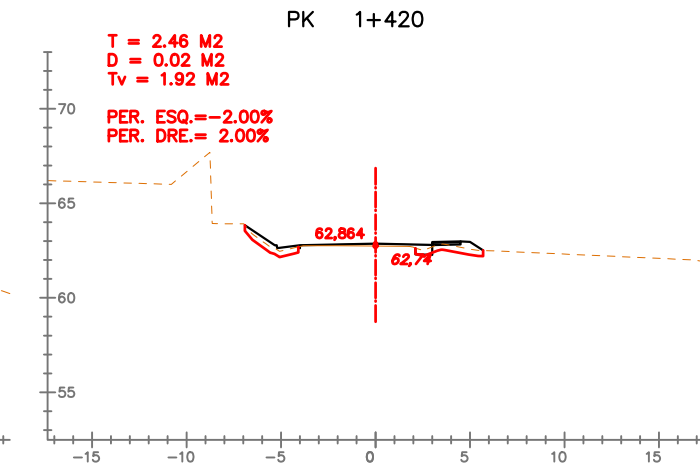
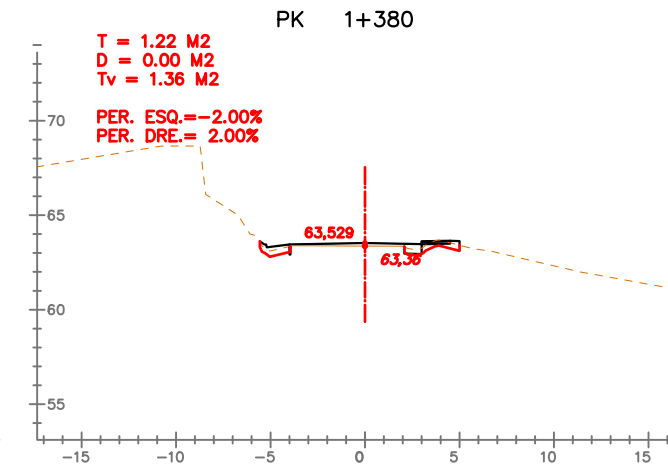
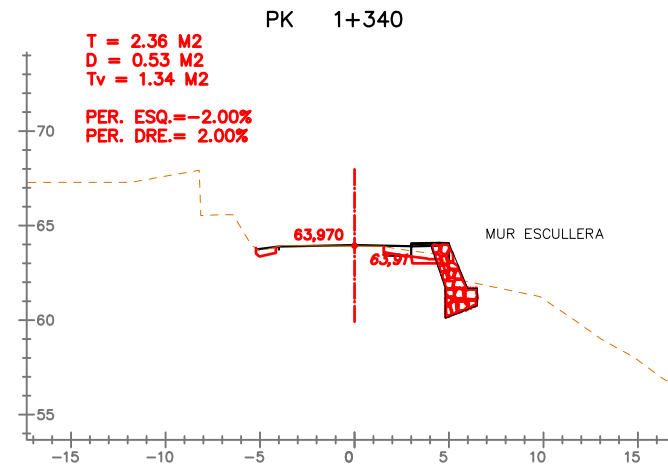
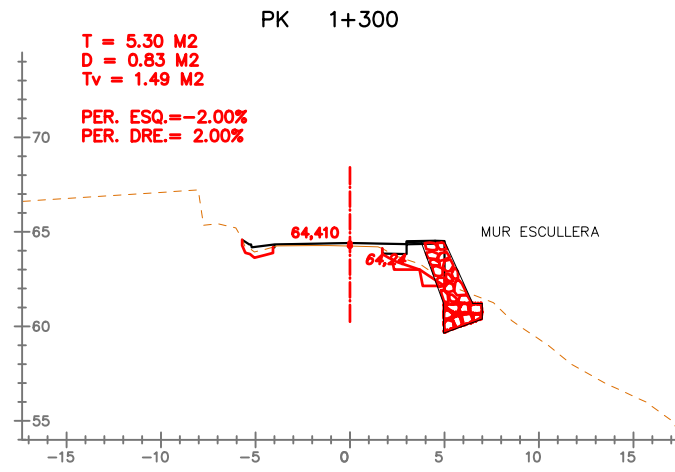
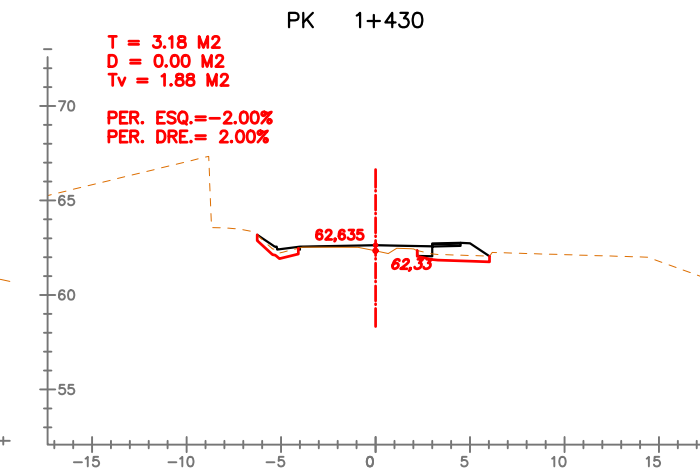
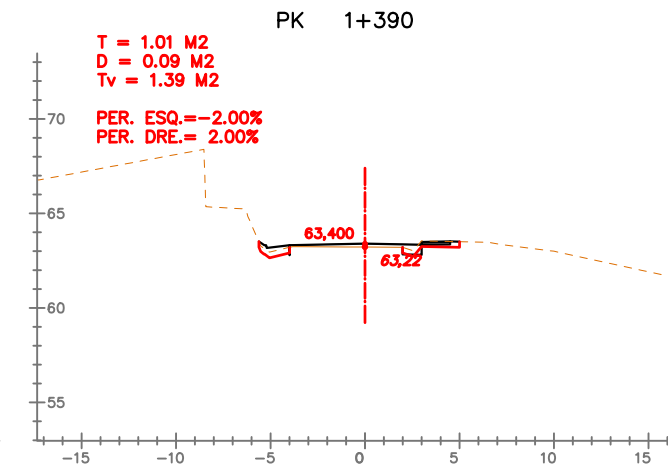
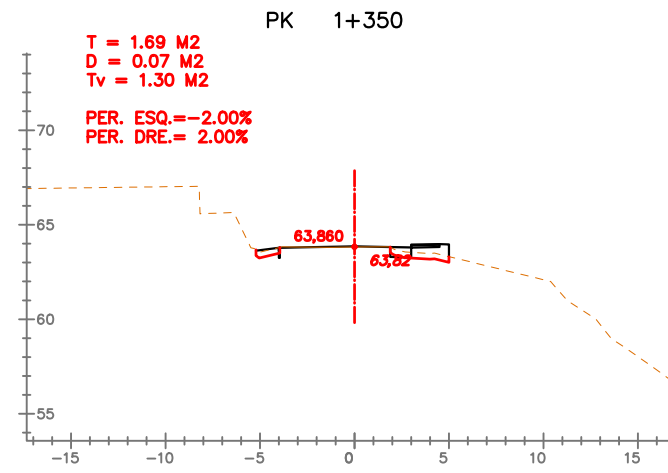
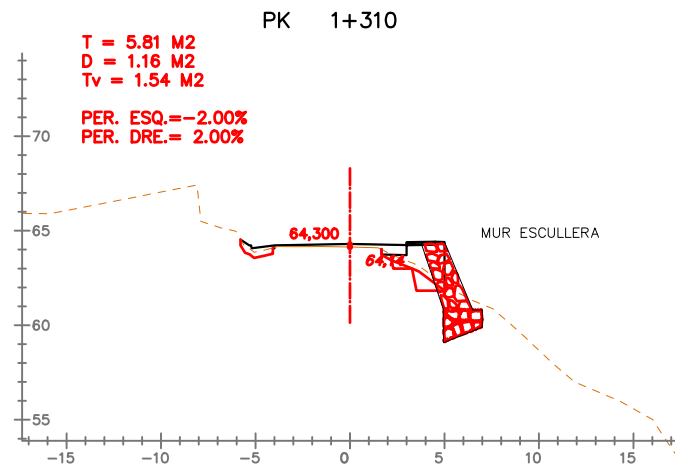

EIX: CTRA-1

Aquest document està subjecte a una llicència de llicència pública digital de l'Administració de l'Esport i del Turisme de Tarragona.

SIGNAT ELECTRÒNICAMENT PER: Carlos Lozano Sánchez - DNI 22.119.581, Jaume Vidal González - DNI 22.119.581 el dia 09/07/2020 a les 08:33:15  
 i CPISR-1 C José Mauricio Diaque Garcia el dia 09/07/2020 a les 08:53:45

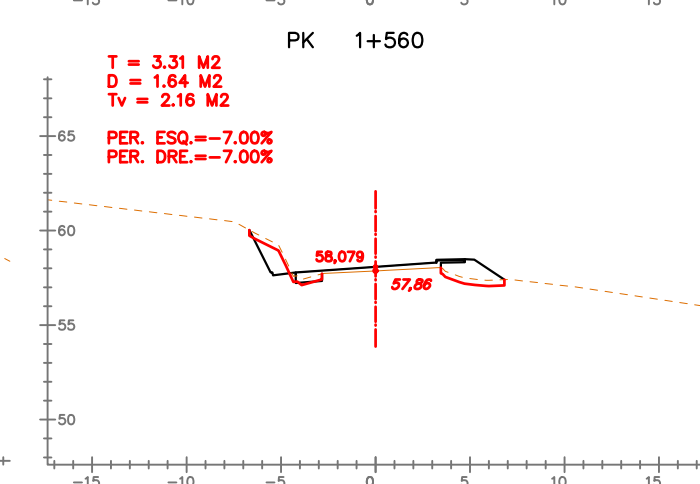
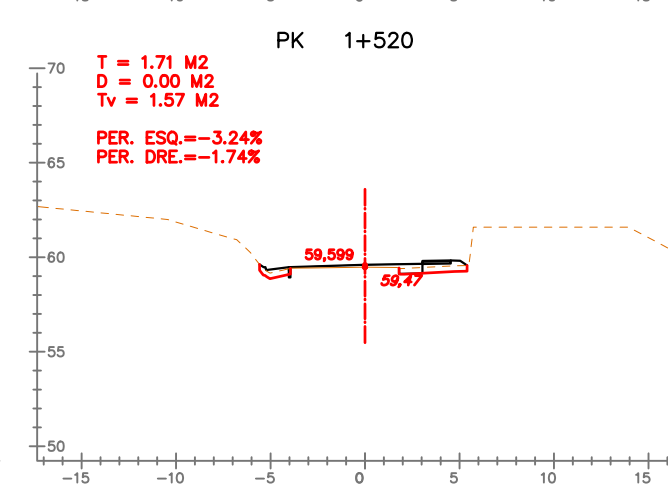
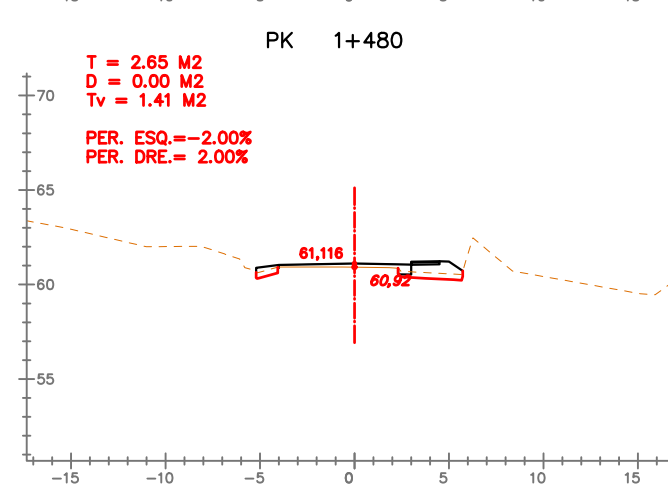
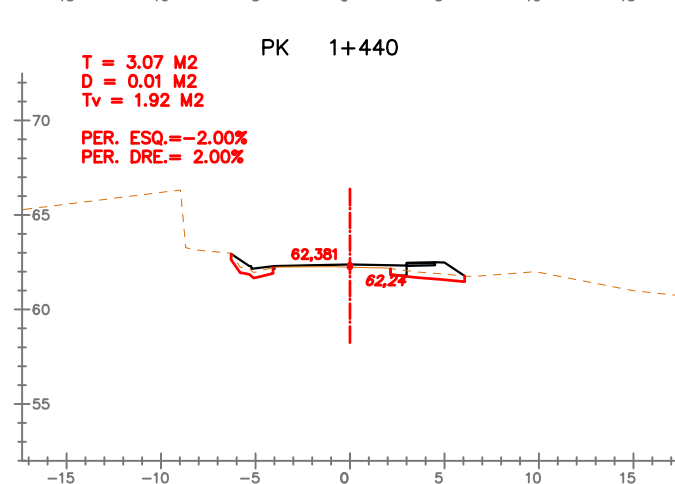
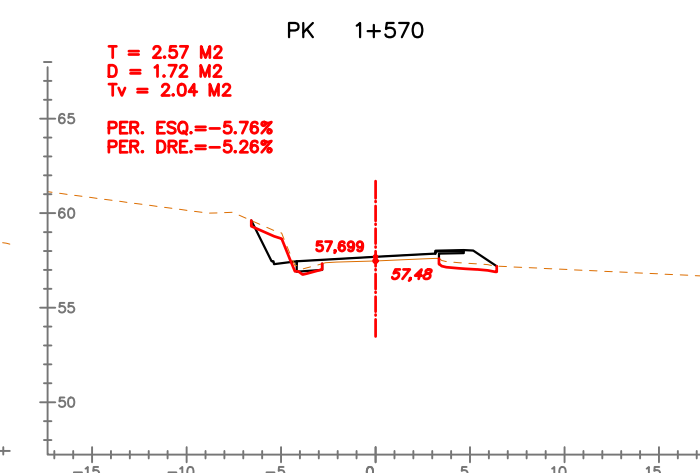
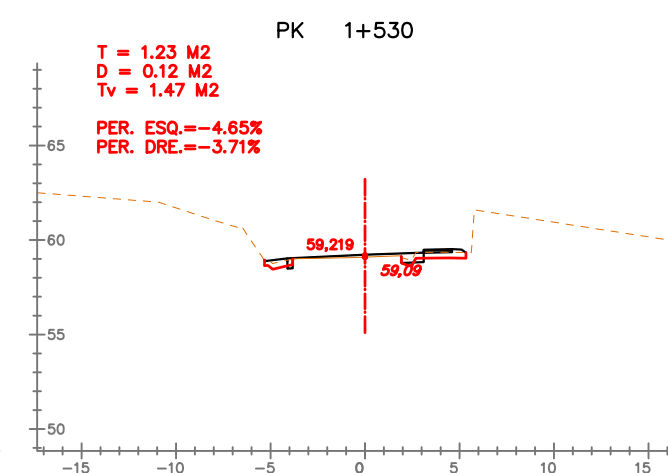
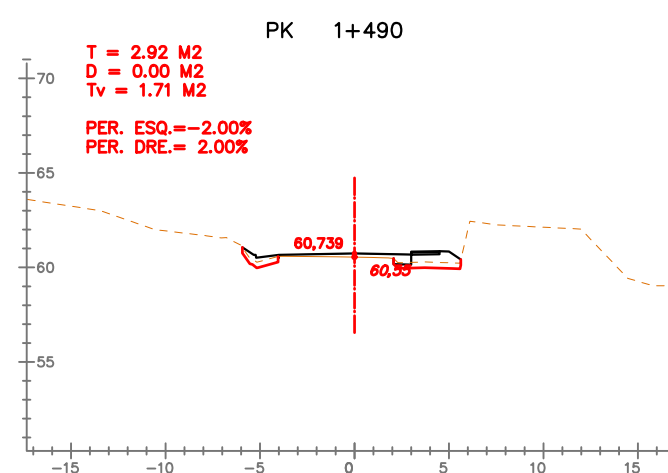
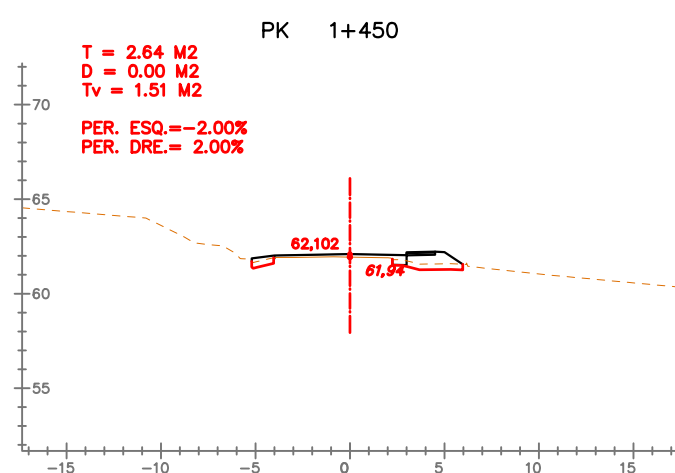
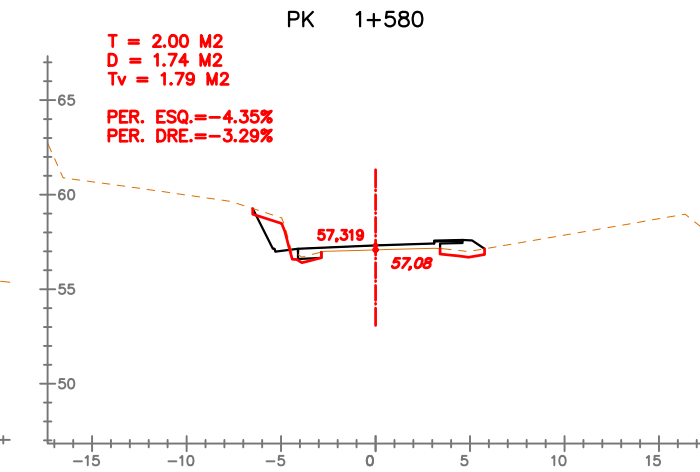
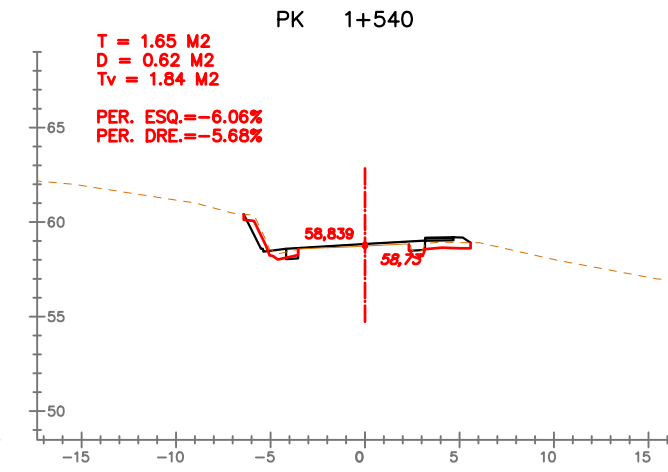
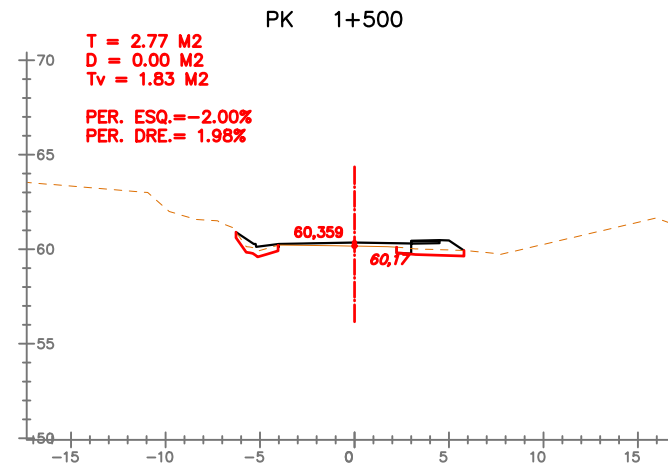
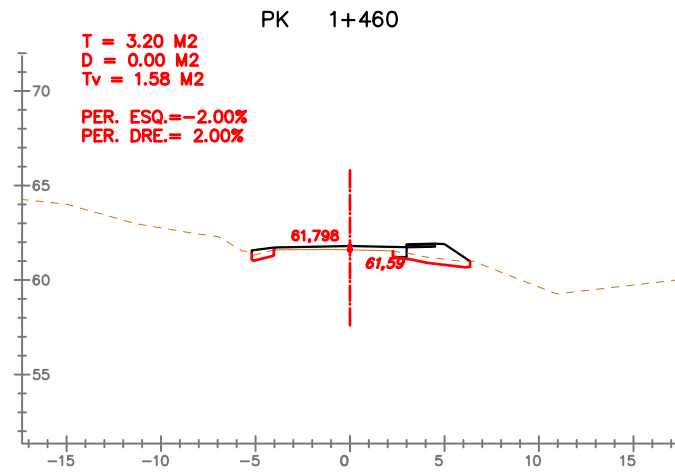
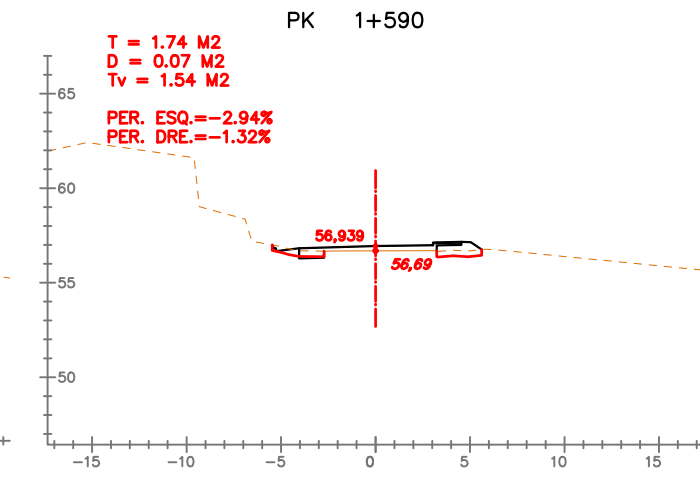
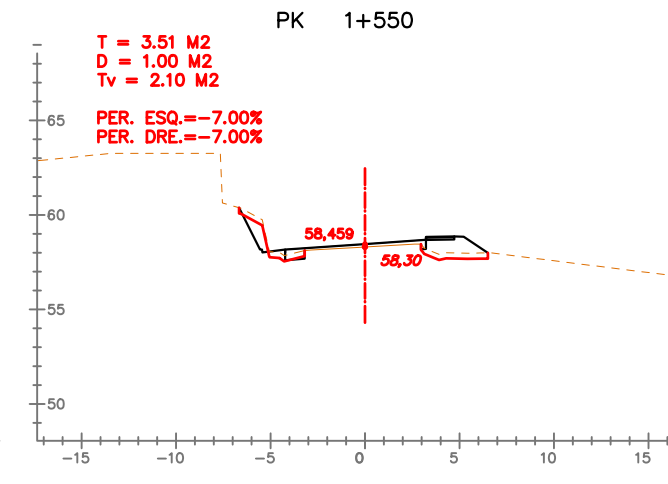
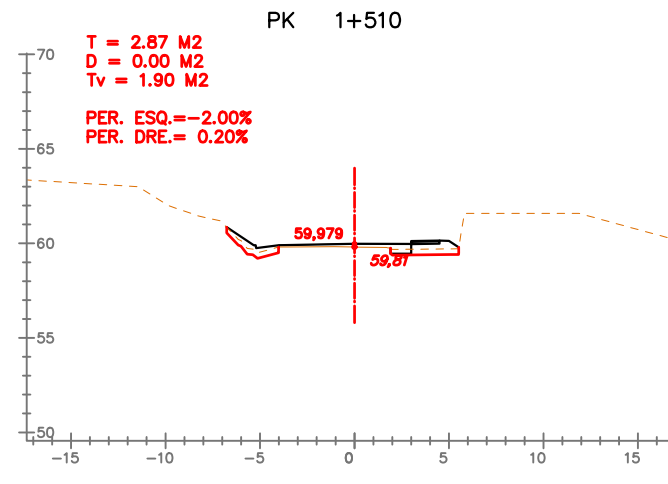
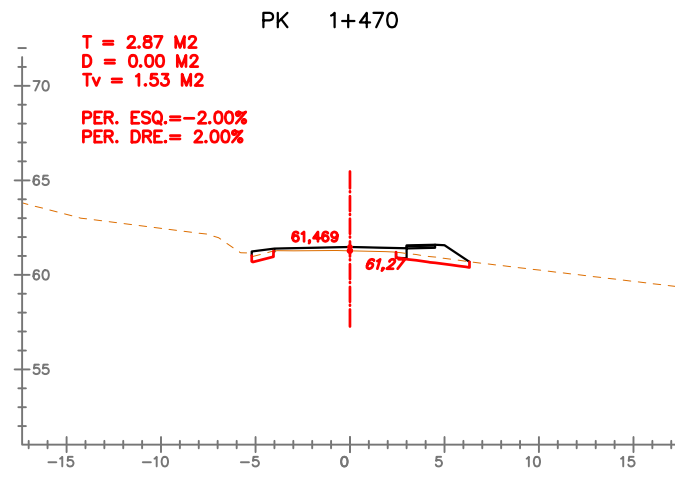

EIX: CTRA-1

SIGNAT ELECTRÒNICAMENT PER: Carlos Lozano Sánchez - DNI \*\* (SIG) el dia 09/07/2020 a les 08:33:15  
 i CPISR-L C José Mauricio Diaque Garcia el dia 09/07/2020 a les 08:53:45

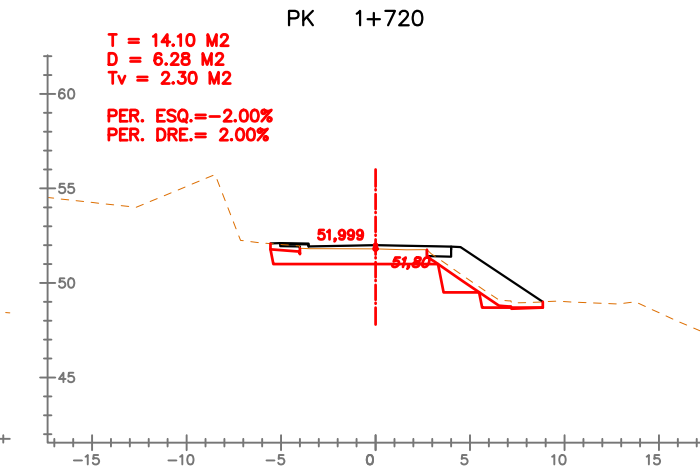
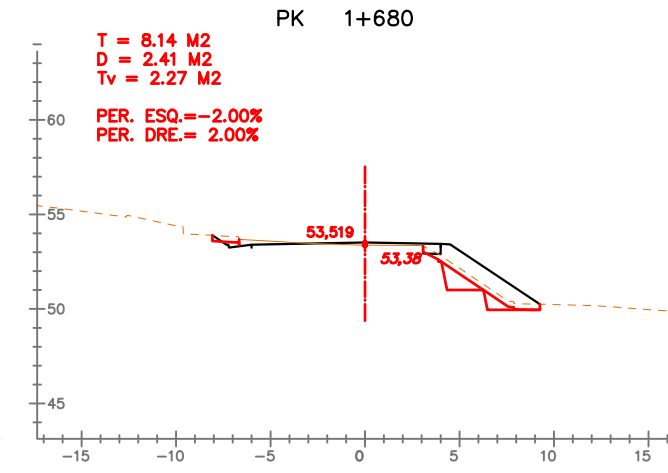
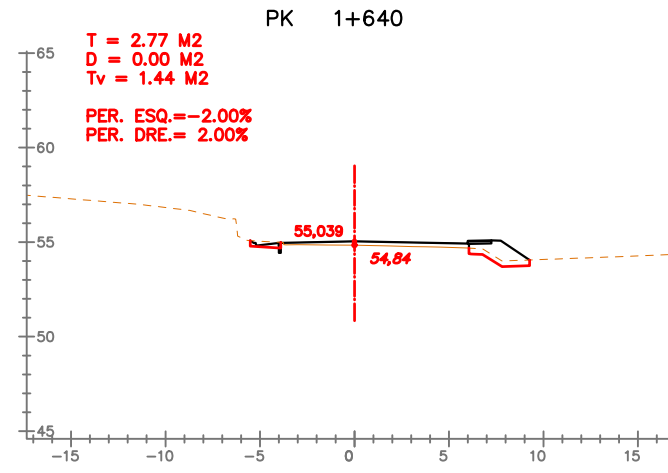
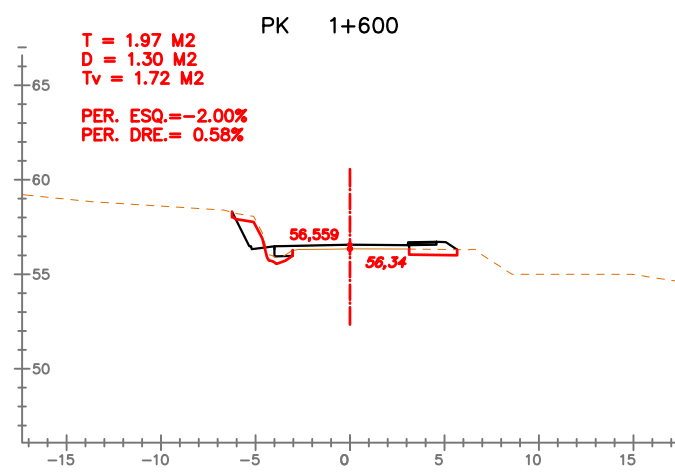
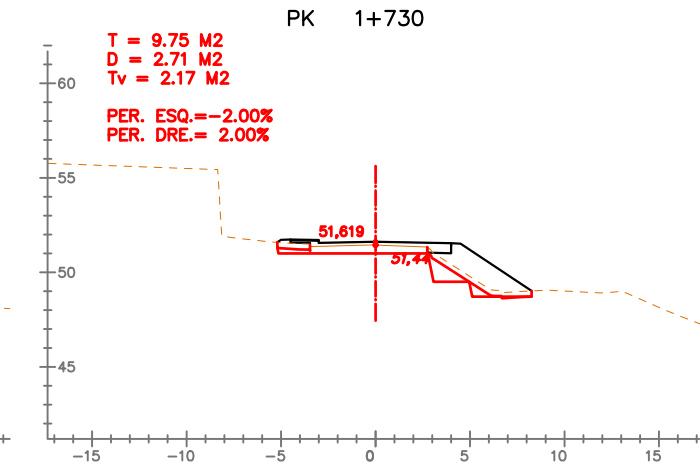
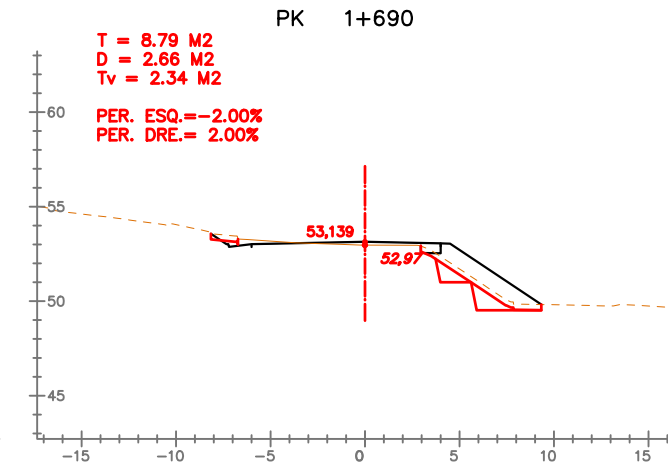
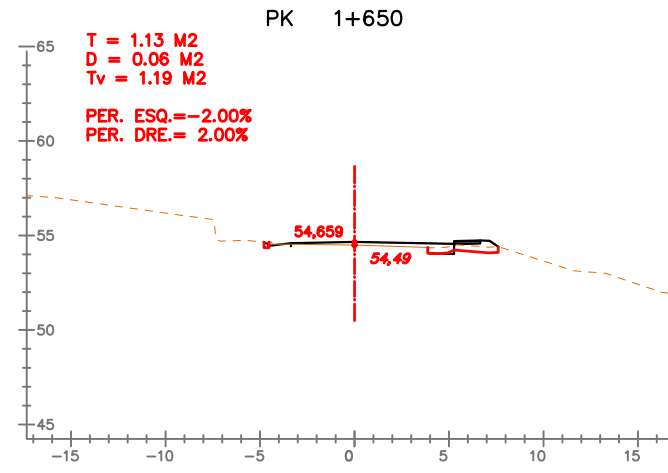
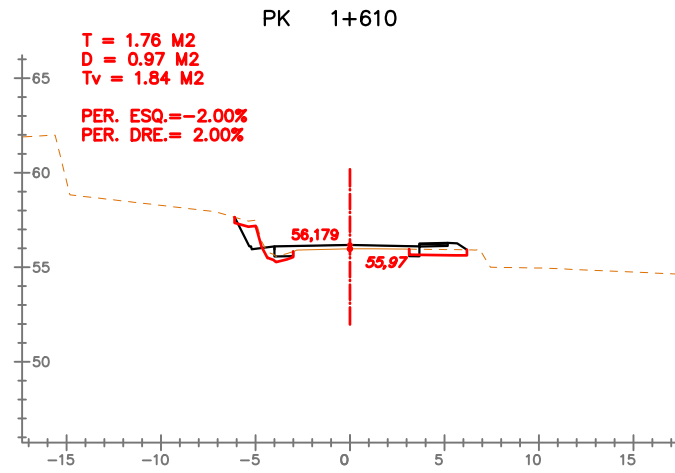
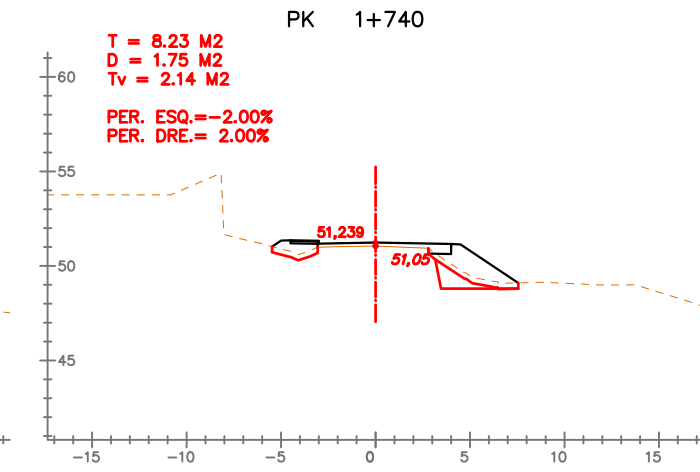
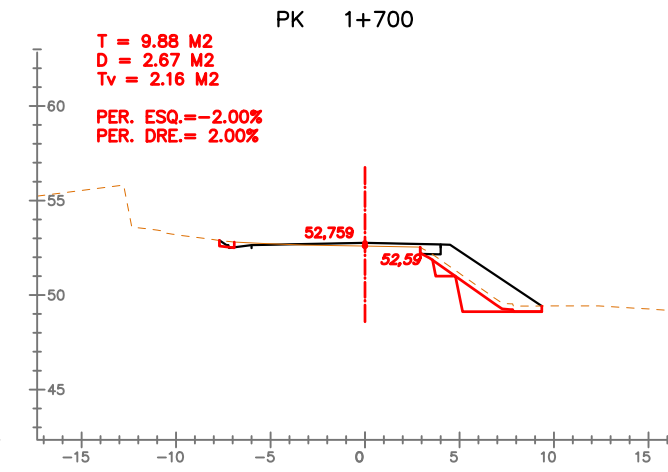
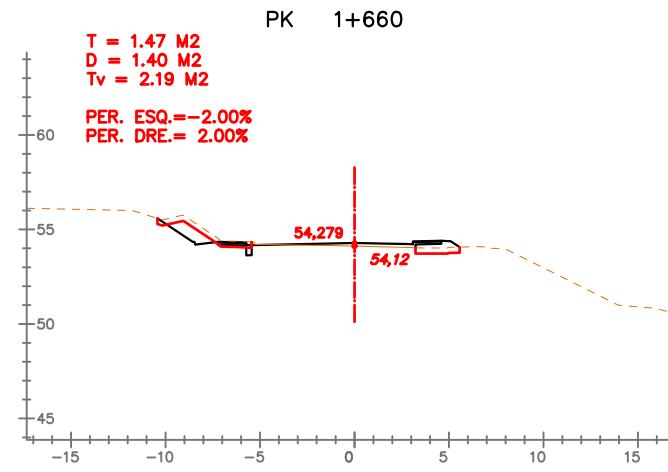
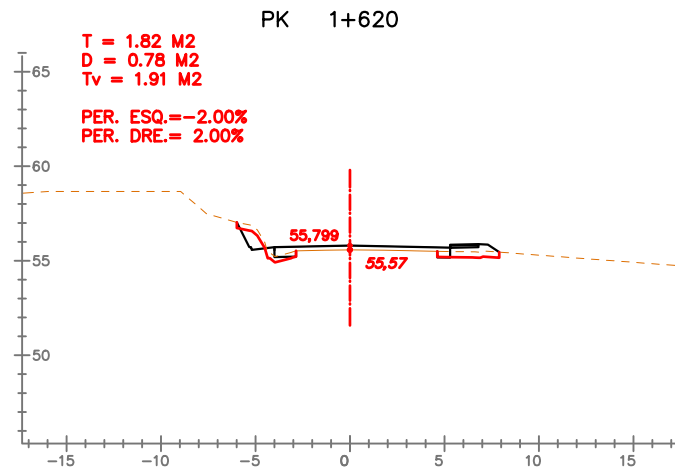
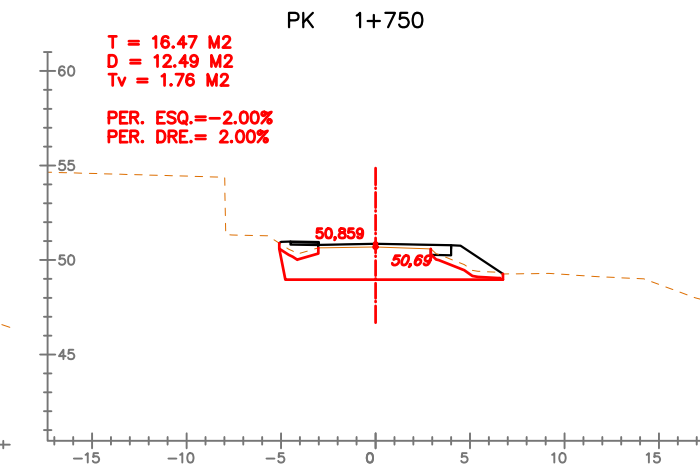
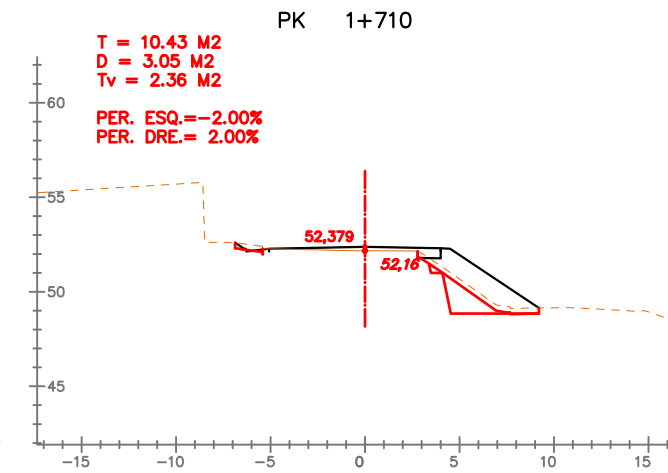
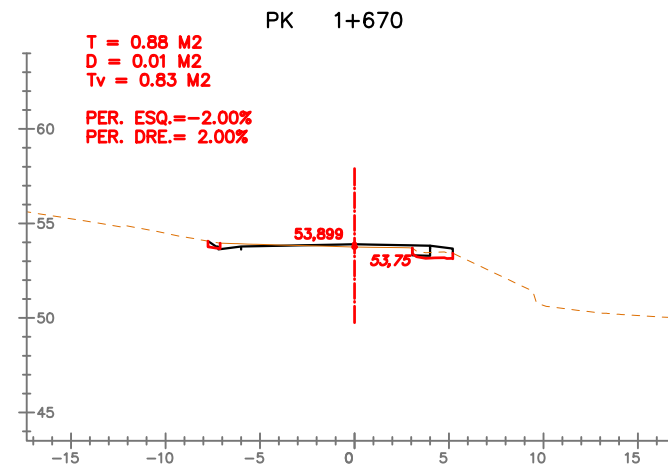
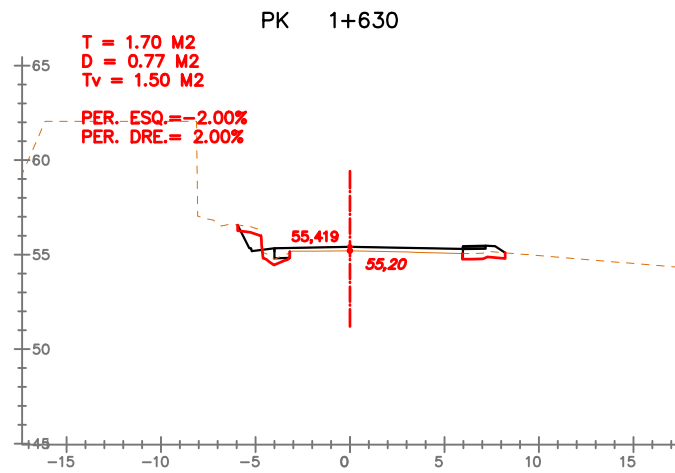

**EIX: CTRA-1**

Aquest document està subjecte a la llicència de gestió documental de DNI. Pels seus usos es presenten a la registre d'entrada de documents de la seu Electrònica

SIGNAT ELECTRÒNICAMENT PER: Carlos Lozano Sánchez - DNI 22.119.584, Jaume Vidal González - DNI 22.119.584 el dia 09/07/2020 a les 08:33:15  
 i CPISR-L C José Mauricio Diaque García el dia 09/07/2020 a les 08:53:45

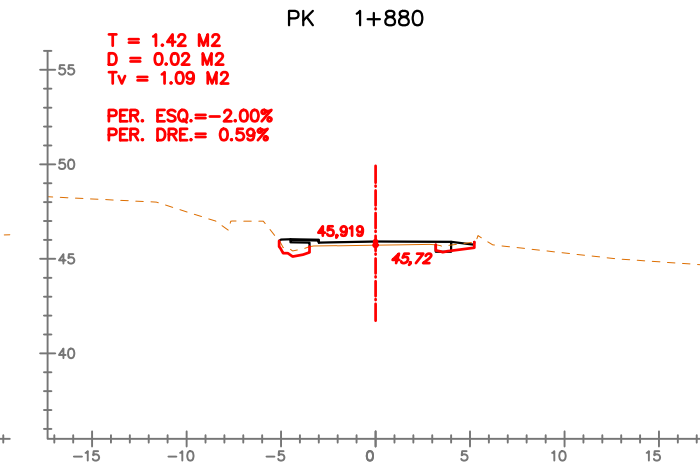
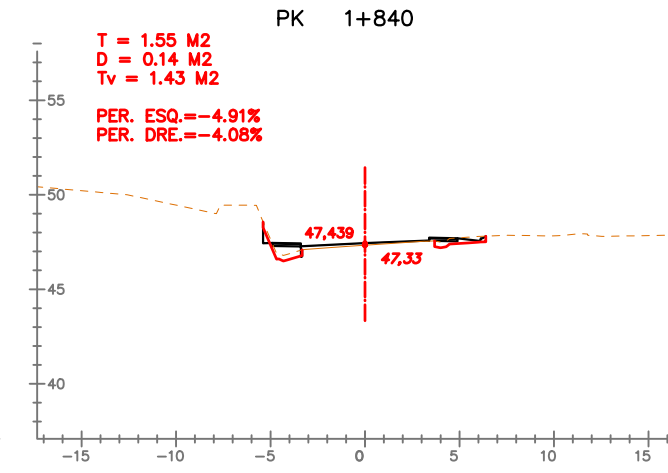
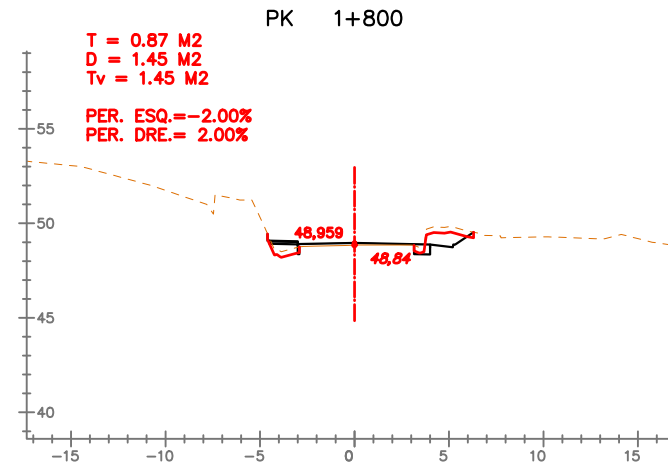
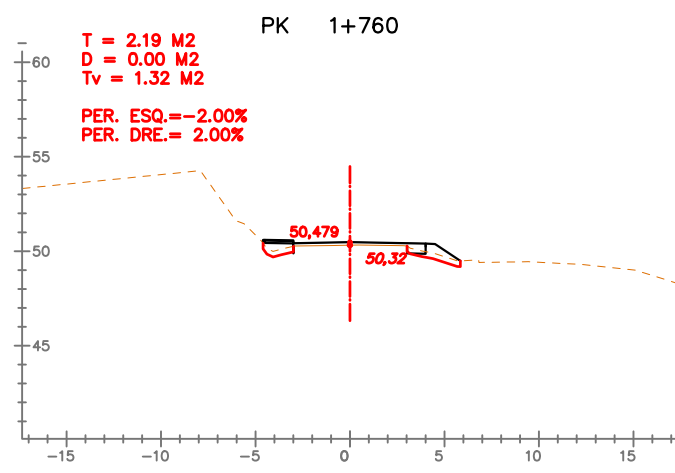
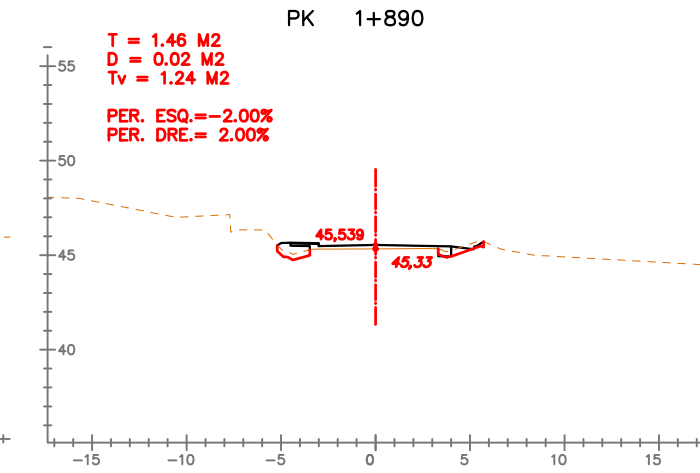
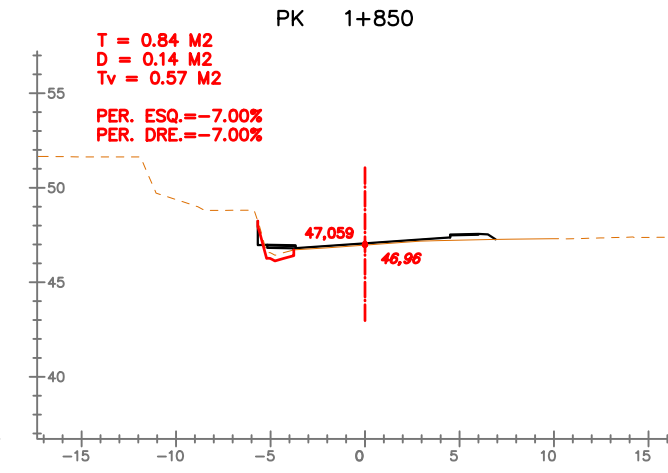
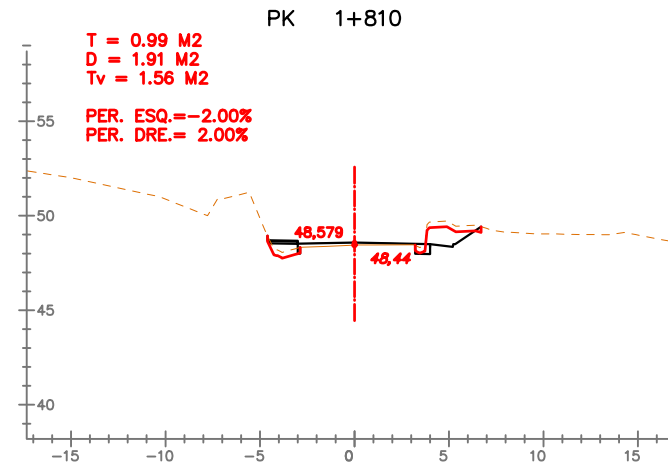
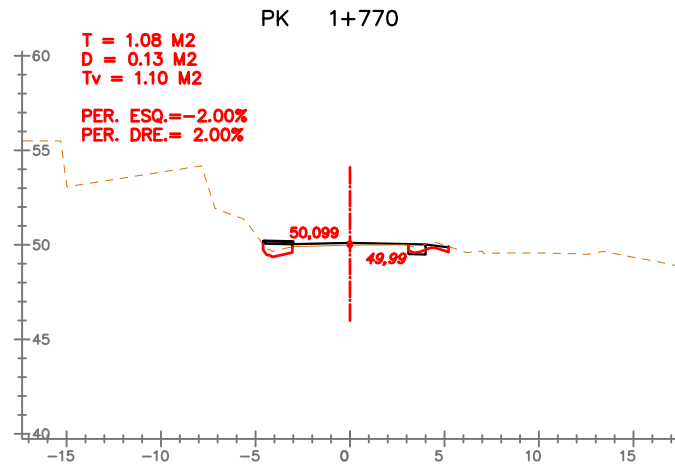
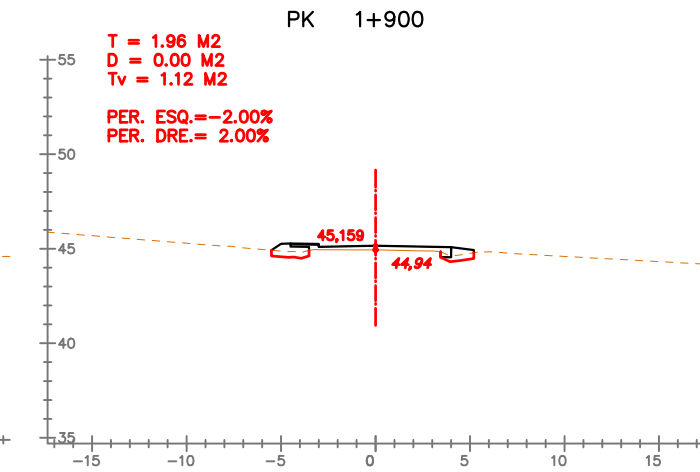
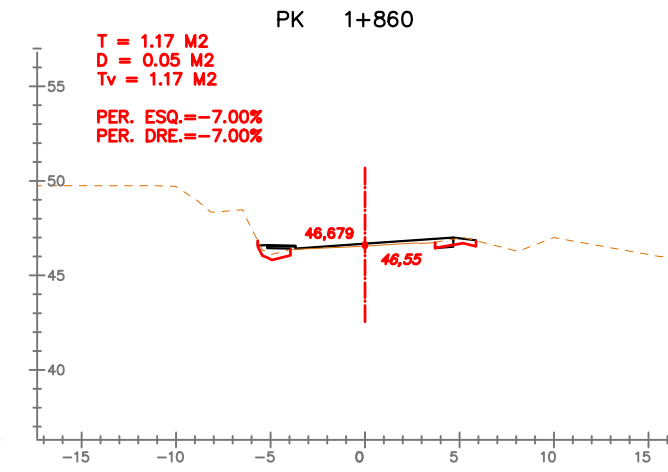
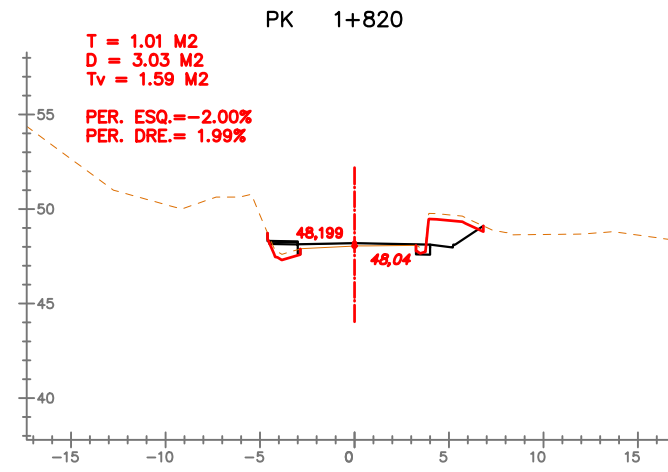
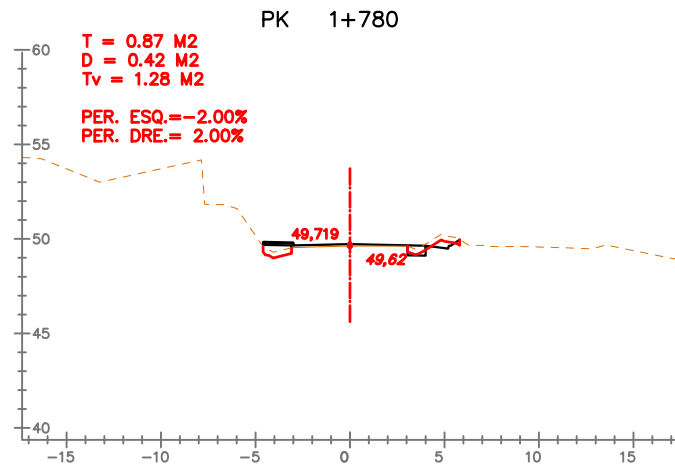
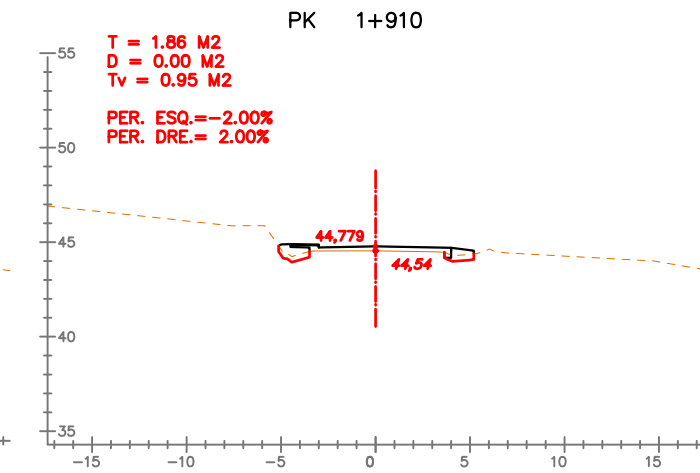
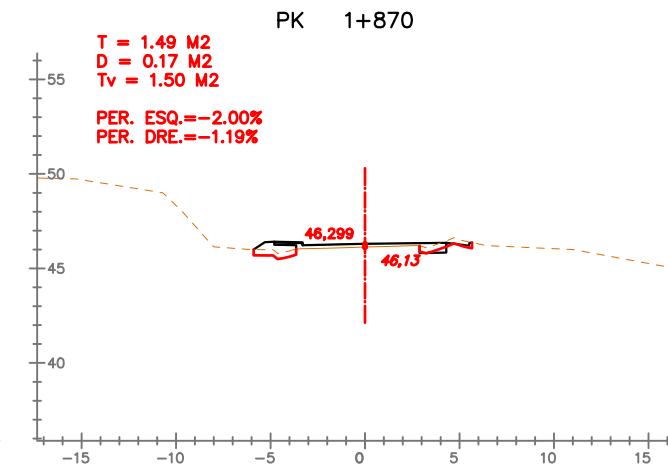
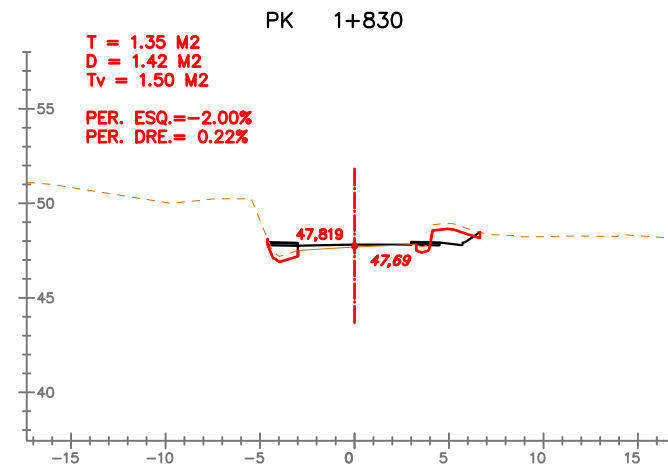
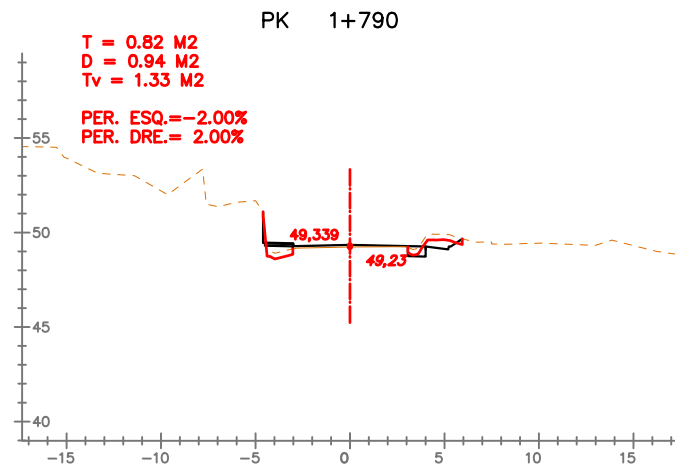

**EIX: CTRA-1**

SIGNAT ELECTRÒNICAMENT PER: Carlos Lozano Sánchez - DNI \*\* (SIG) el dia 08/07/2020 a les 22:19:58, Jaume Vidal González - DNI \*\* (SIG) el dia 09/07/2020 a les 08:33:15 i CPISR-L C José Mauricio Diaque García el dia 09/07/2020 a les 08:53:45

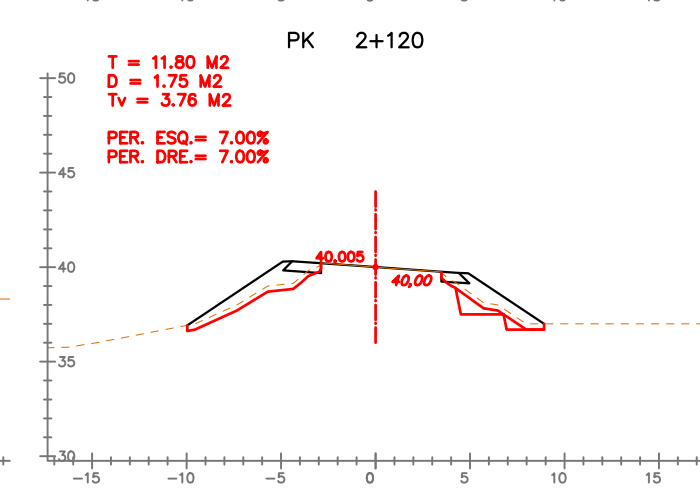
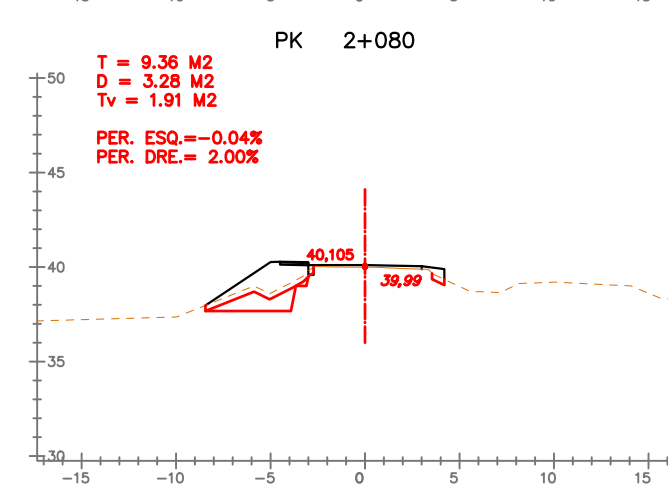
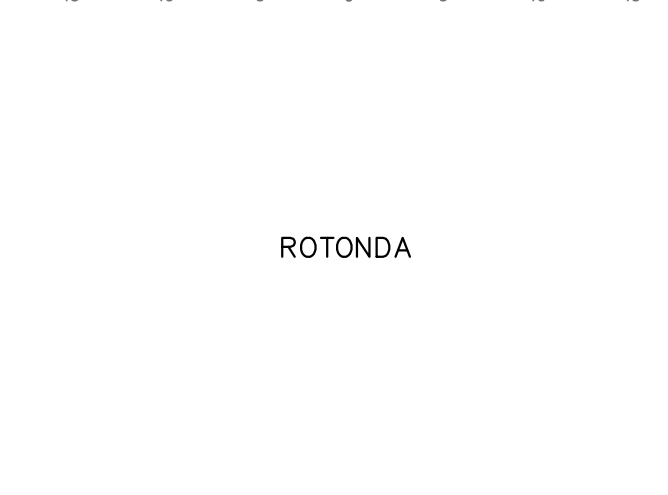
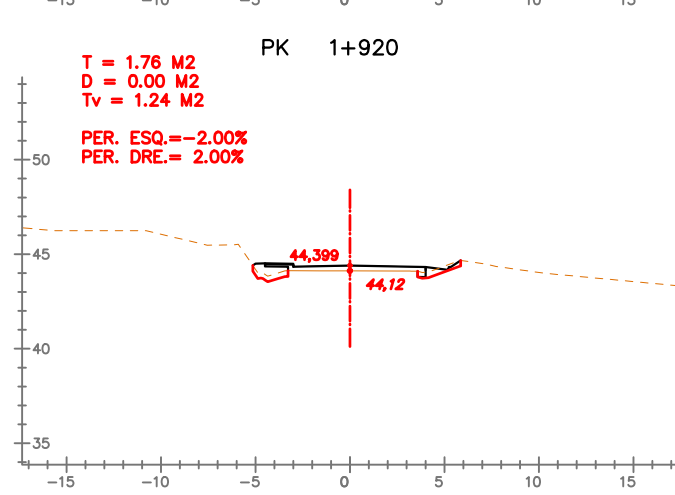
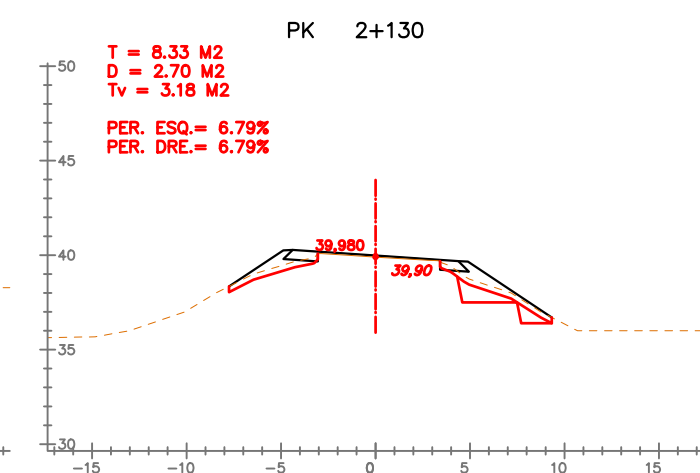
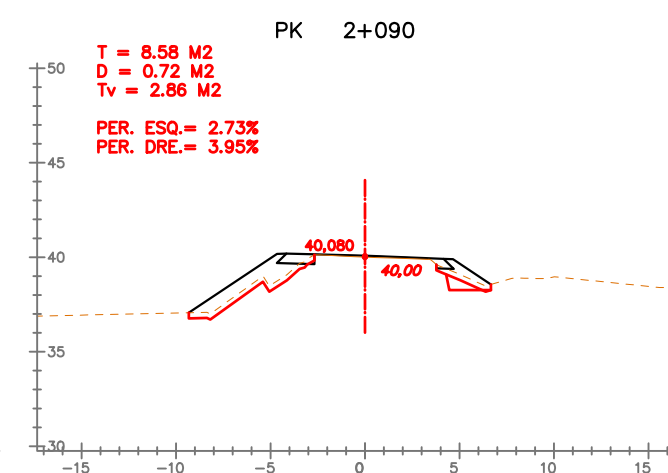
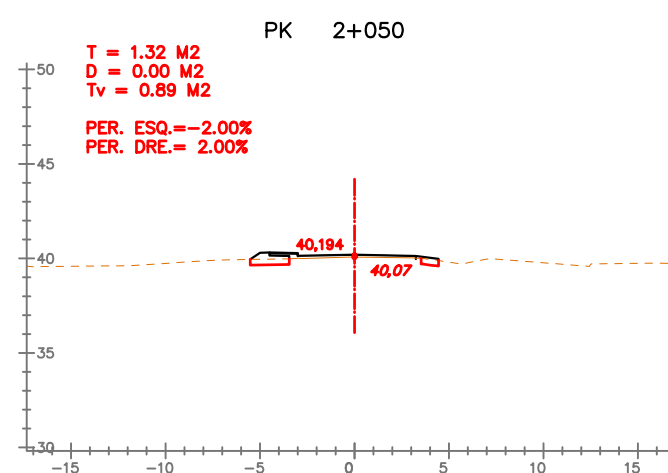
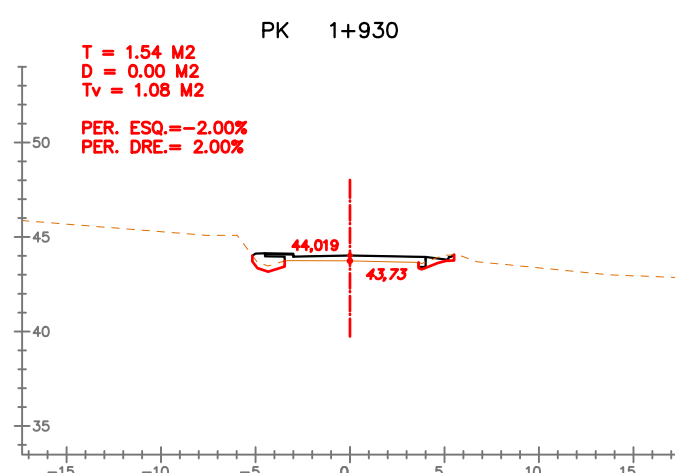
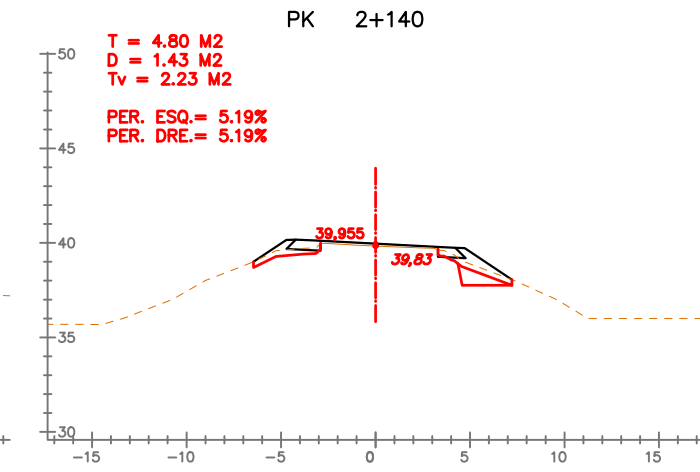
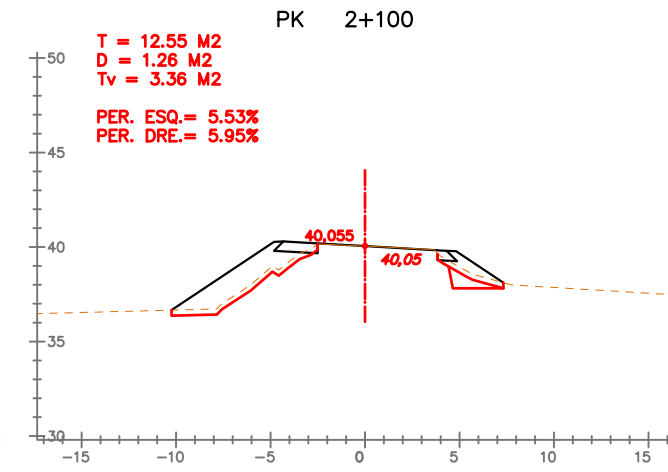
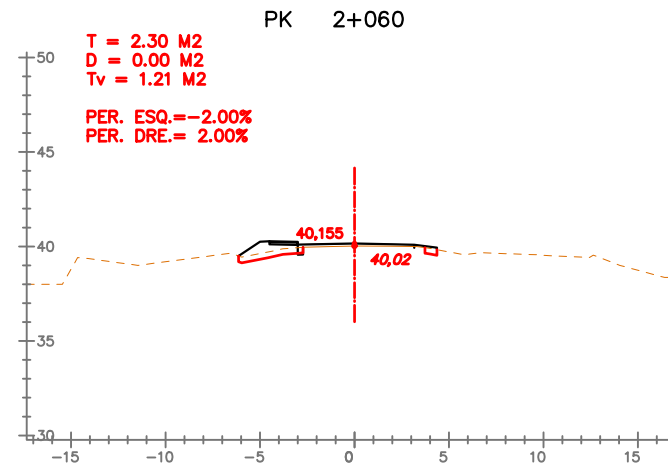
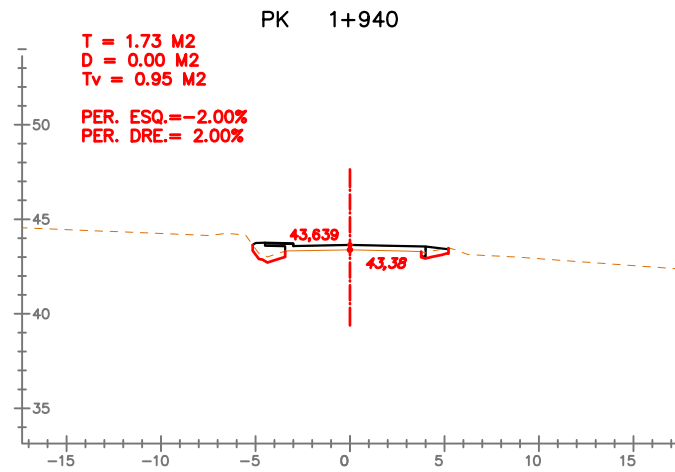
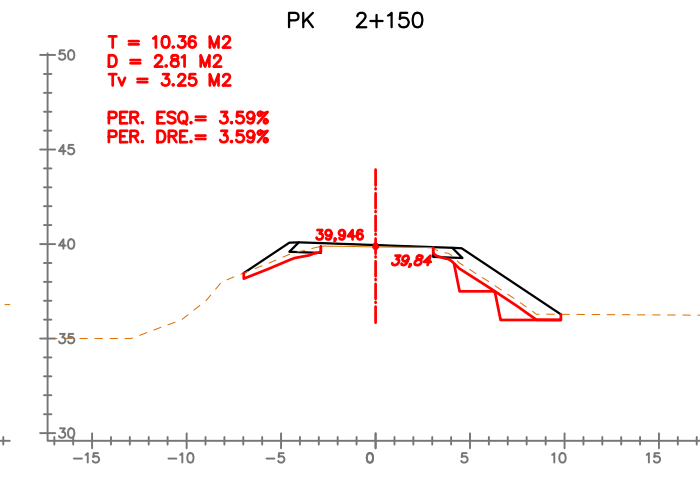
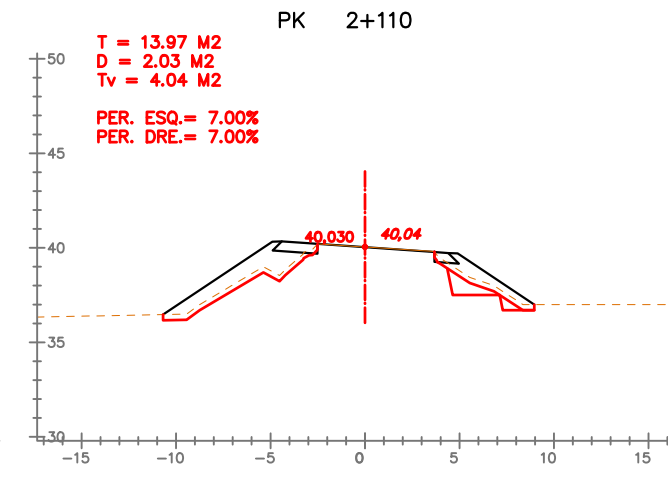
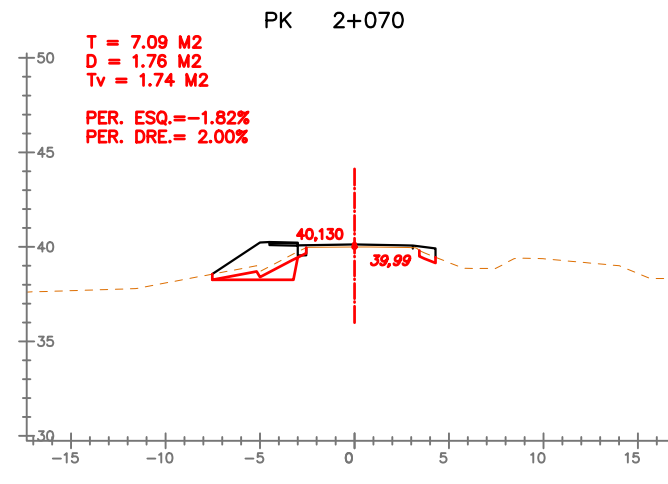
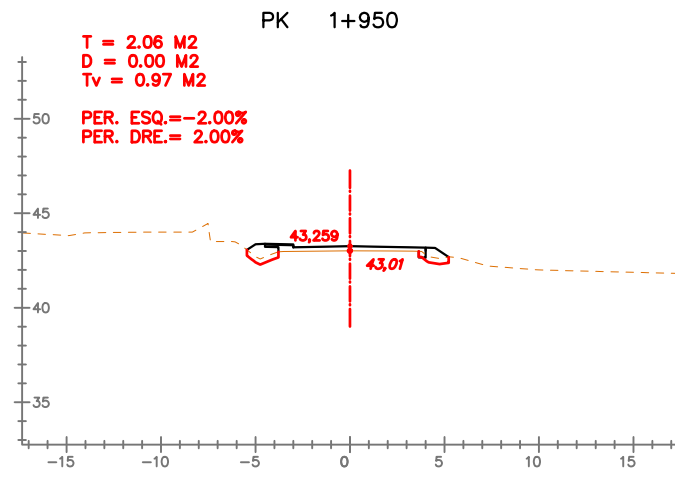

**EIX: CTRA-1**

SIGNAT ELECTRÒNICAMENT PER: Carlos Lozano Sánchez - DNI 22.119.584, Jaume Vidal González - DNI 22.119.584 el dia 09/07/2020 a les 08:33:15  
 i CPISR-1 C José Mauricio Diaque García el dia 09/07/2020 a les 08:53:45

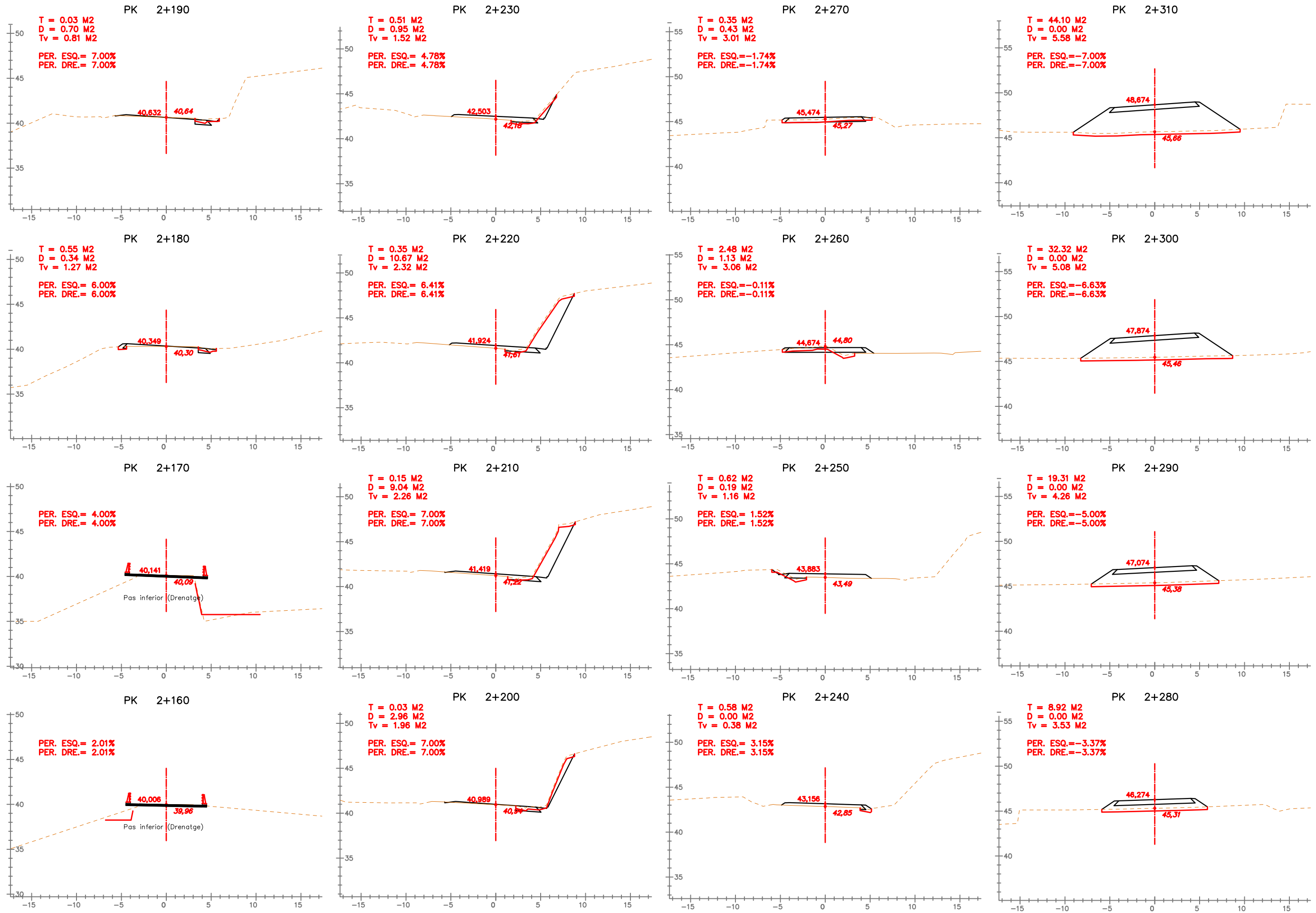

**EIX: CTRA-1**

SIGNAT ELECTRÒNICAMENT PER: Carlos Lozano Sánchez - DNI 22.119.581, Jaume Vidal González - DNI 22.119.581 el dia 09/07/2020 a les 08:33:15  
 i CPISR-L C José Mauricio Diaque Garcia el dia 09/07/2020 a les 08:53:45

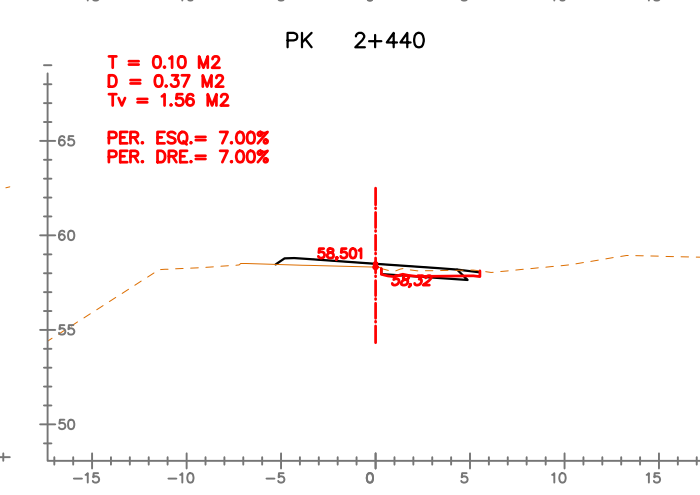
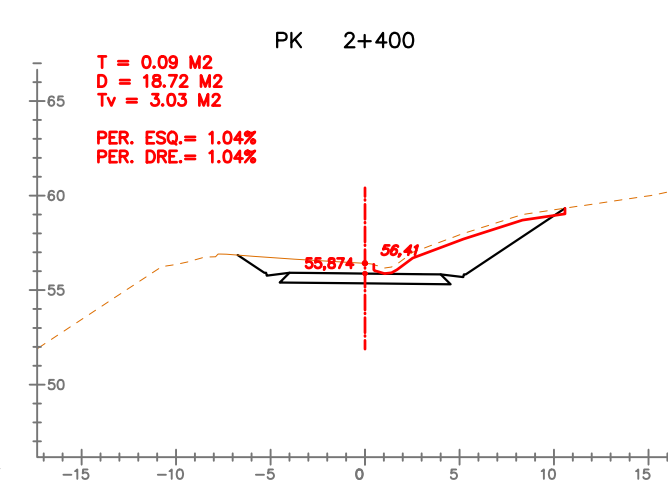
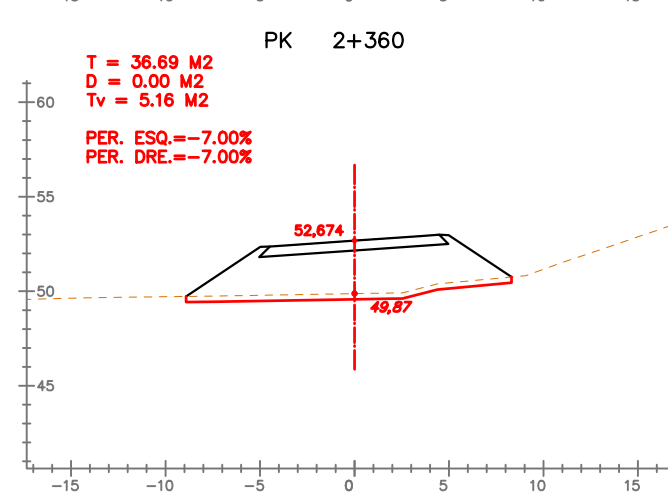
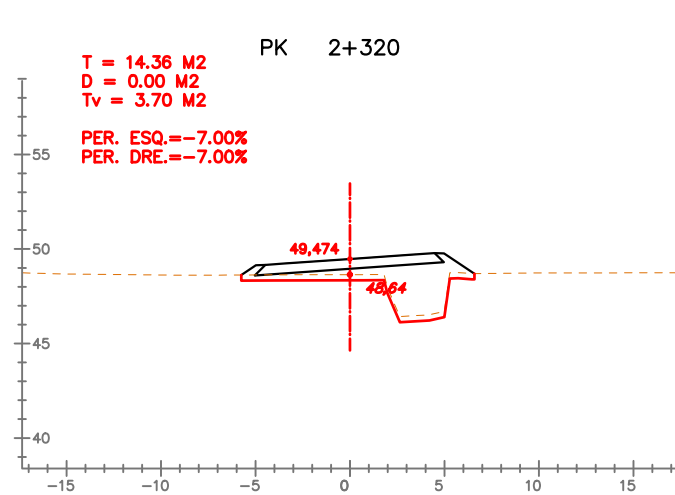
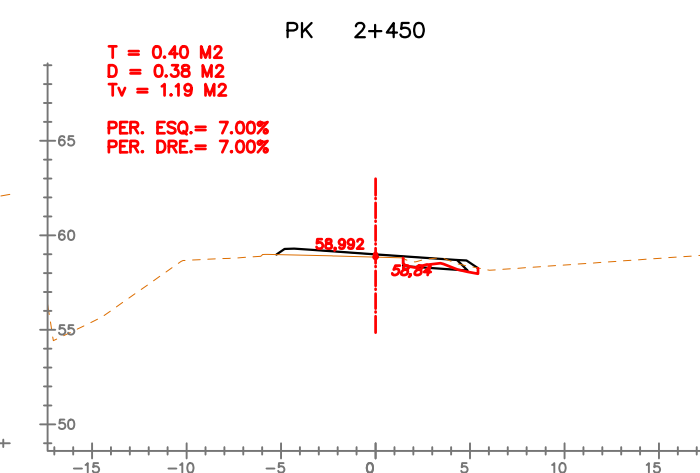
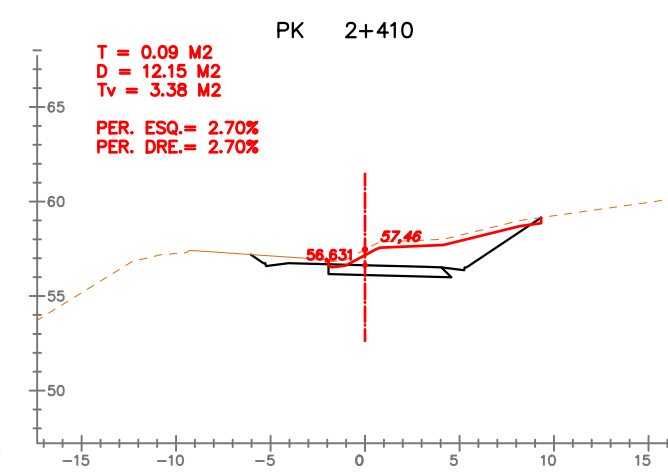
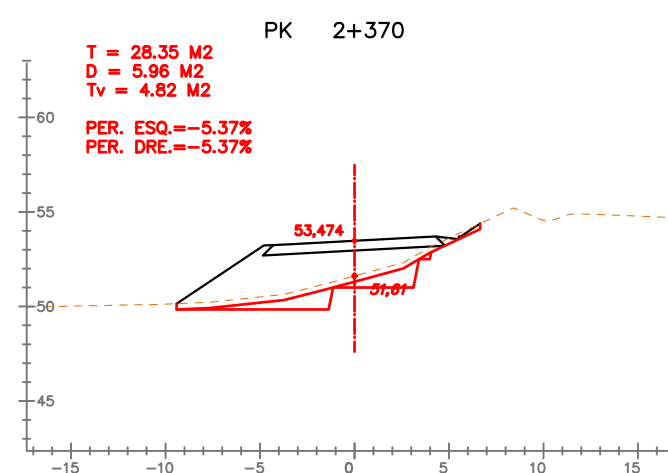
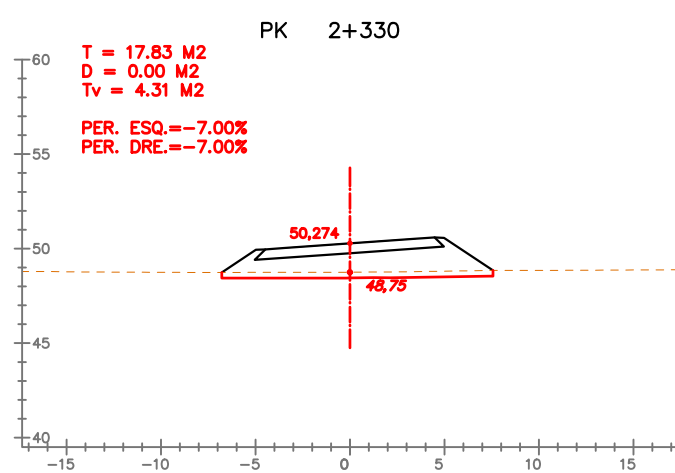
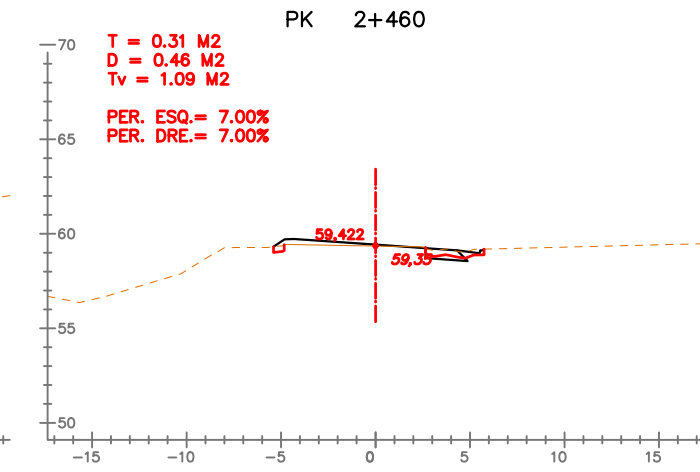
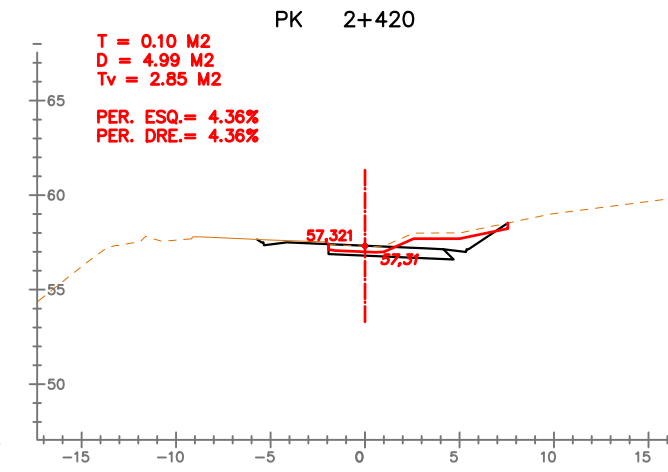
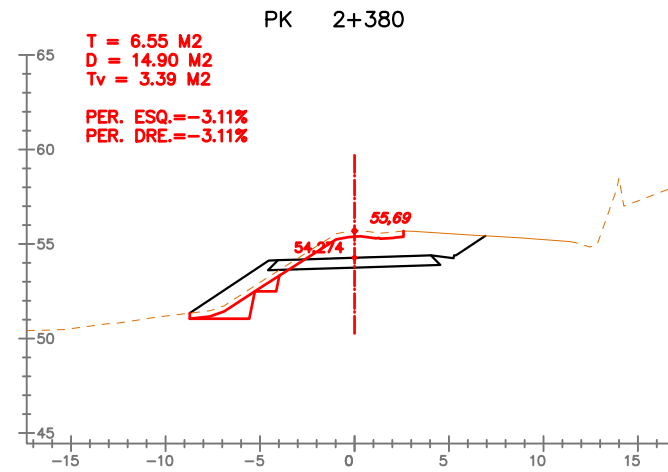
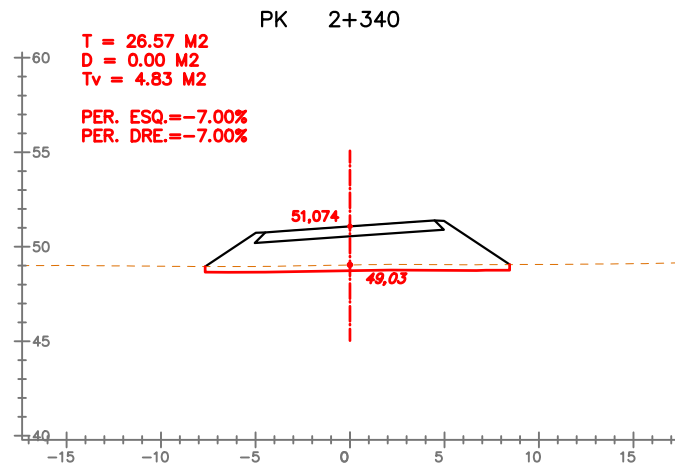
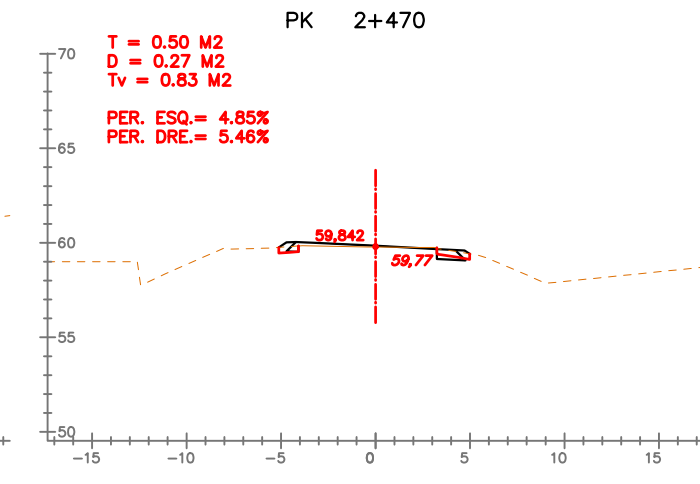
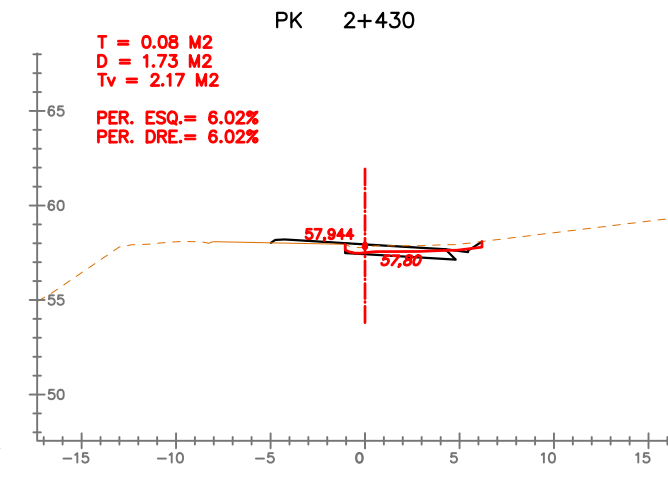
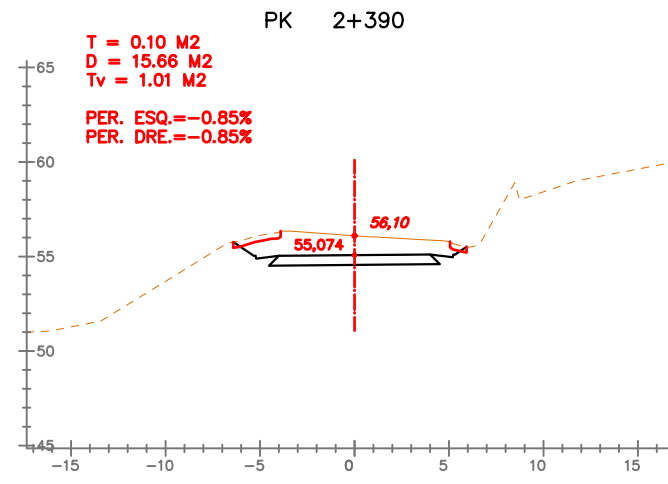
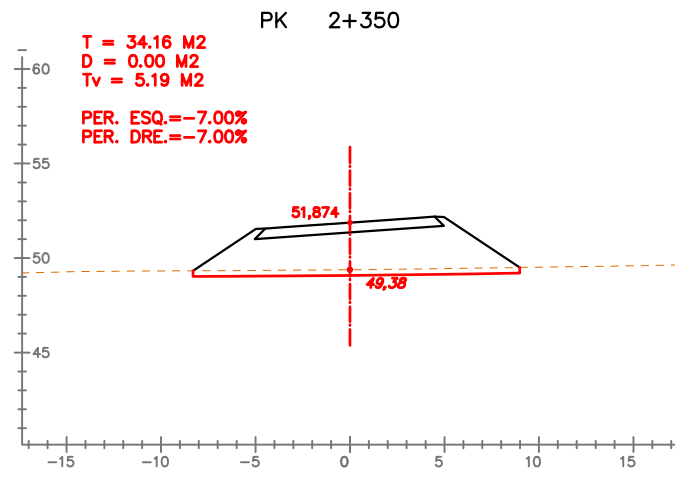

EIX: CTRA-1

SIGNAT ELECTRÒNICAMENT PER: Carlos Lozano Sánchez - DNI \*\* (SIG) el dia 09/07/2020 a les 08:33:15  
 i CPISR-L C José Mauricio Diaque Garcia el dia 09/07/2020 a les 08:53:45

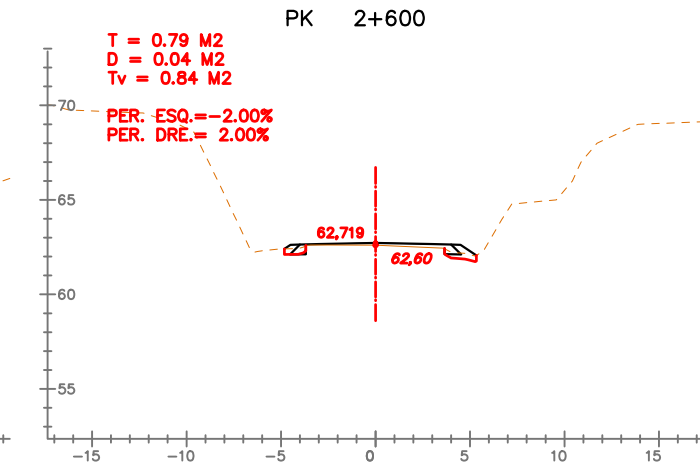
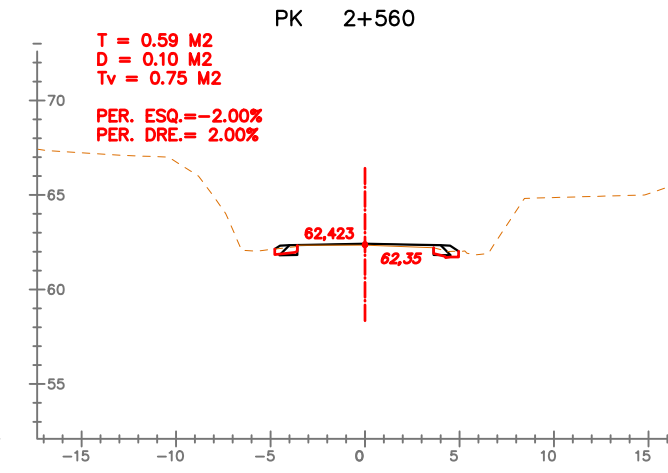
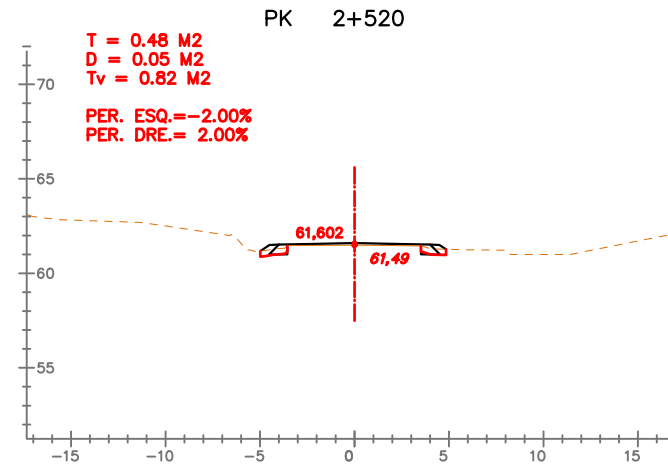
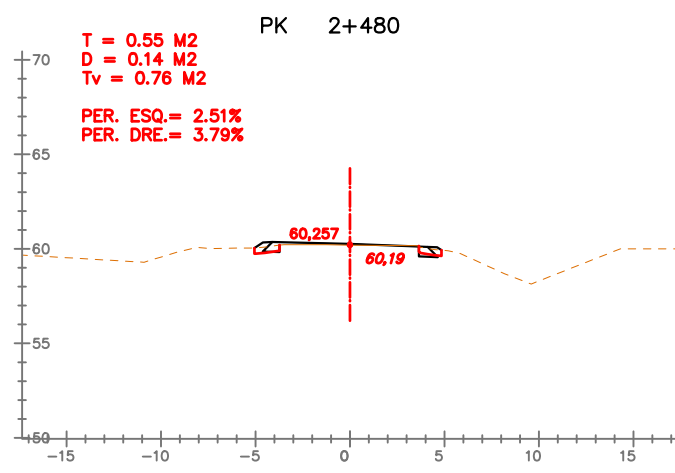
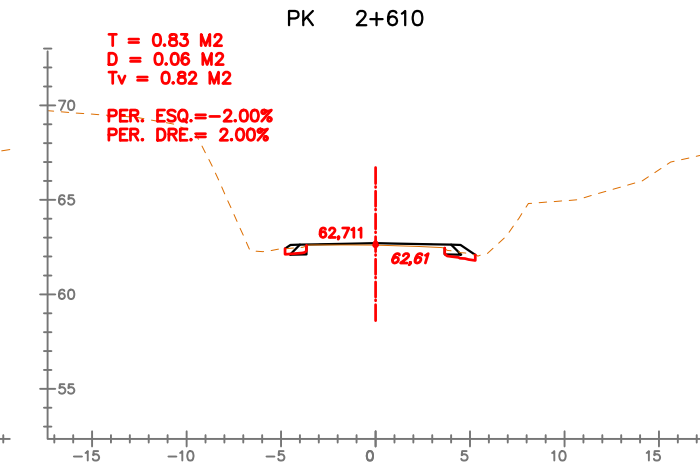
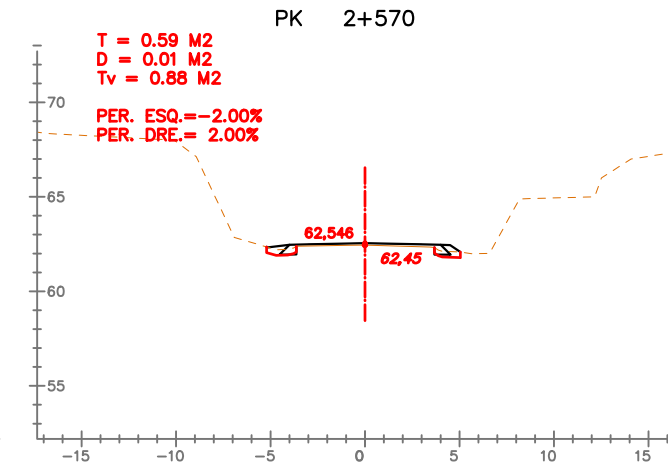
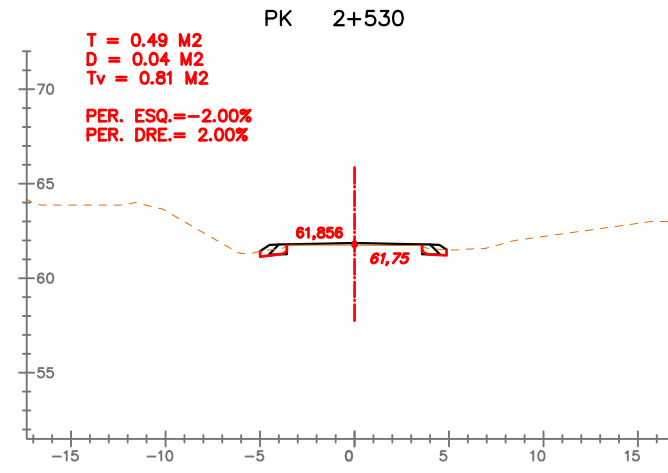
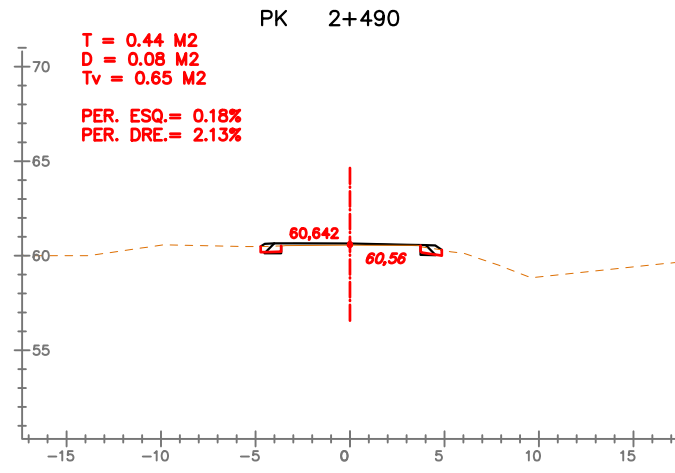
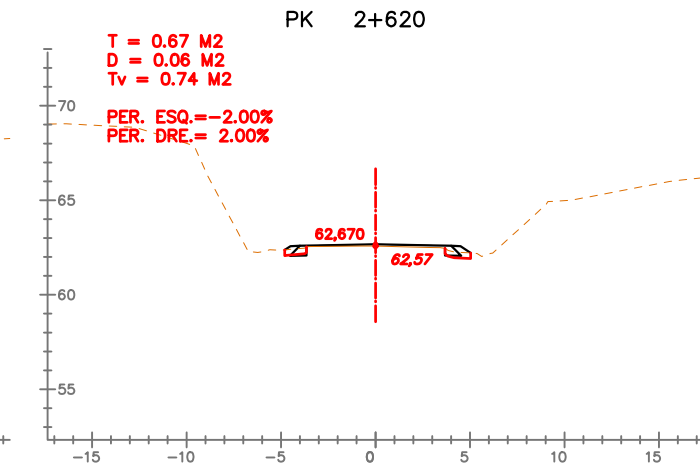
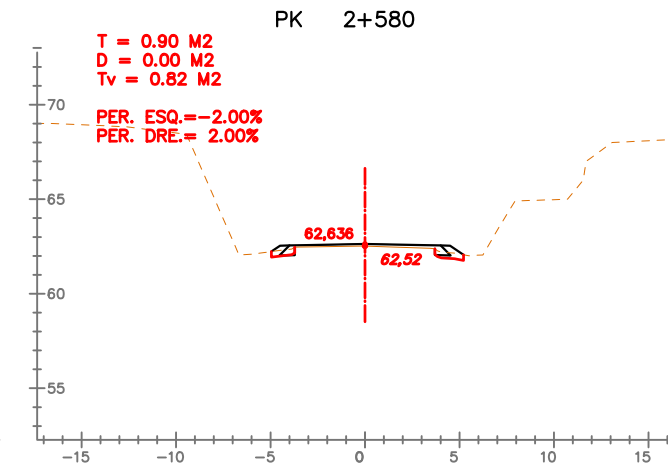
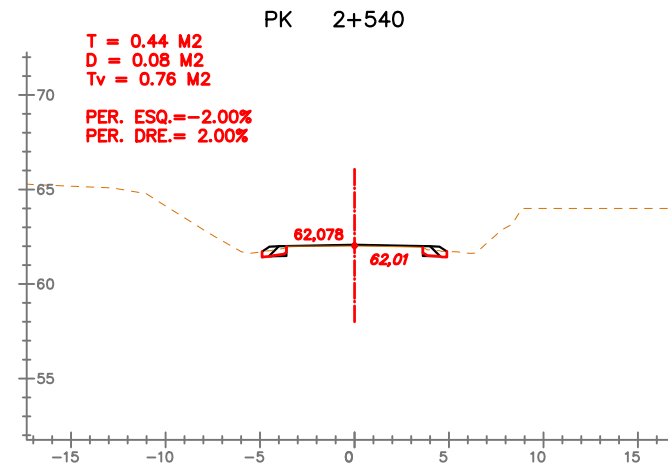
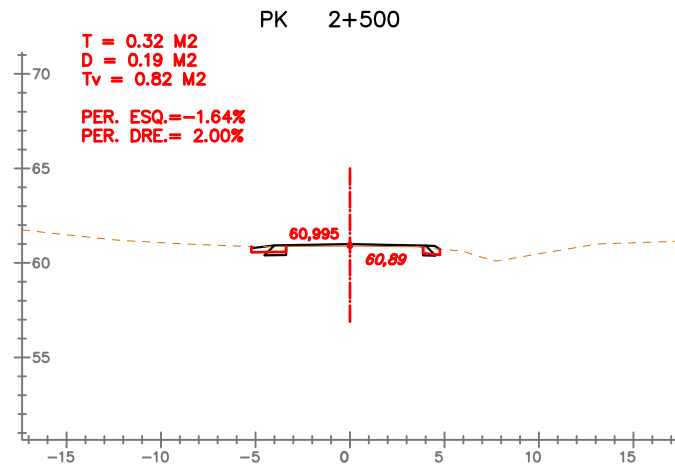
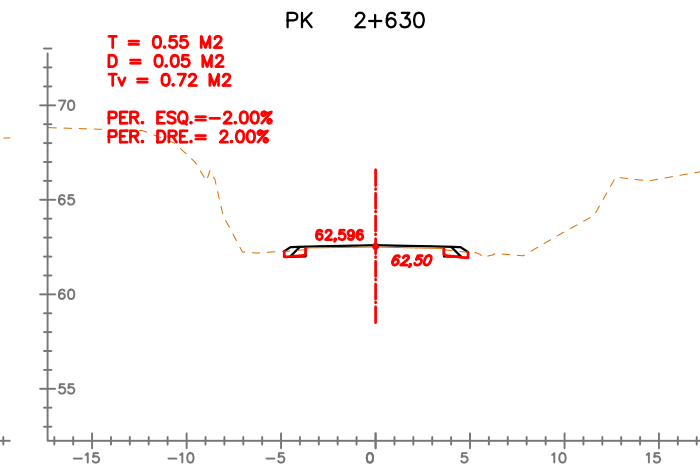
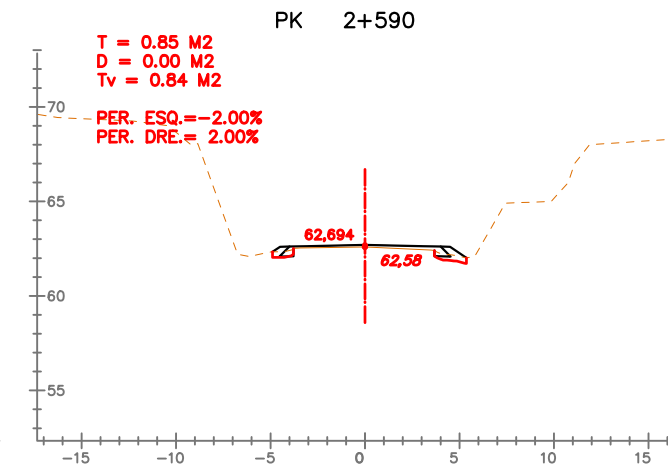
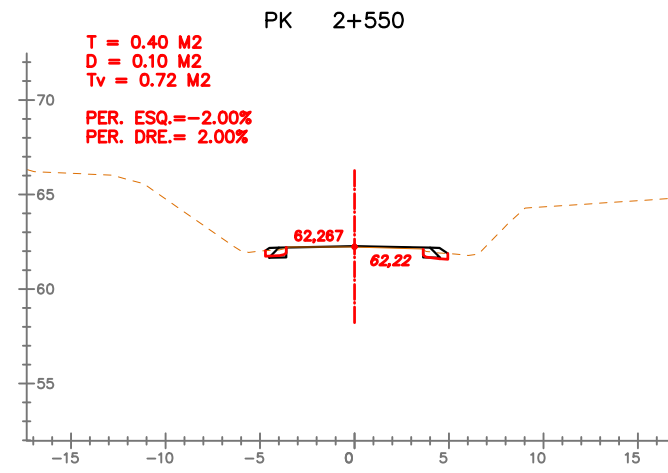
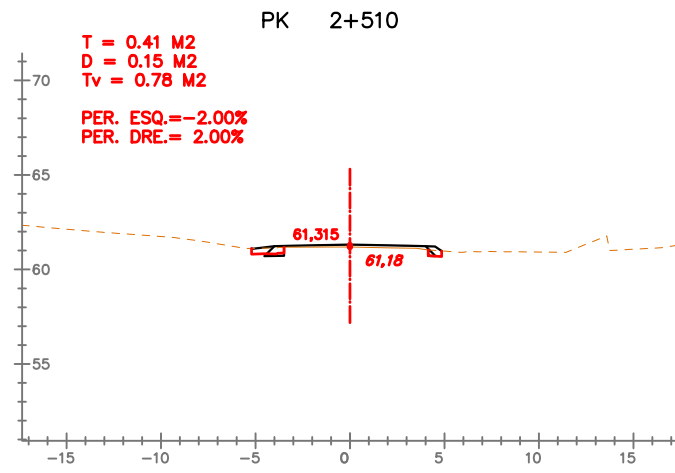

EIX: CTRA-1



SIGNAT ELECTRÒNICAMENT PER: Carlos Lozano Sánchez - DNI \*\* (SIG) el dia 09/07/2020 a les 08:33:15 i CPISR-1 C José Mauricio Diaque García el dia 09/07/2020 a les 08:53:45

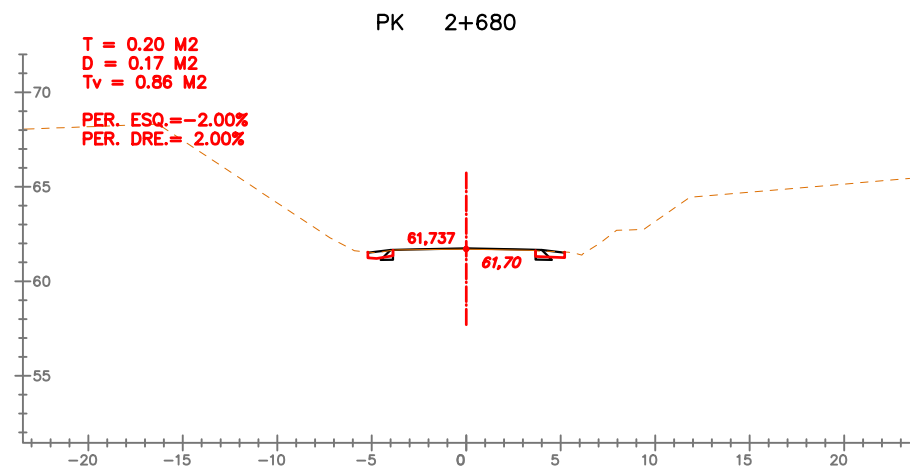
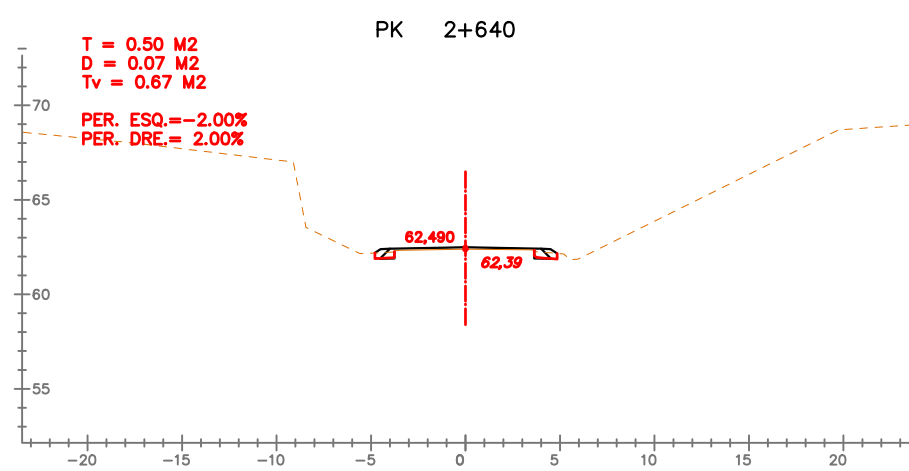
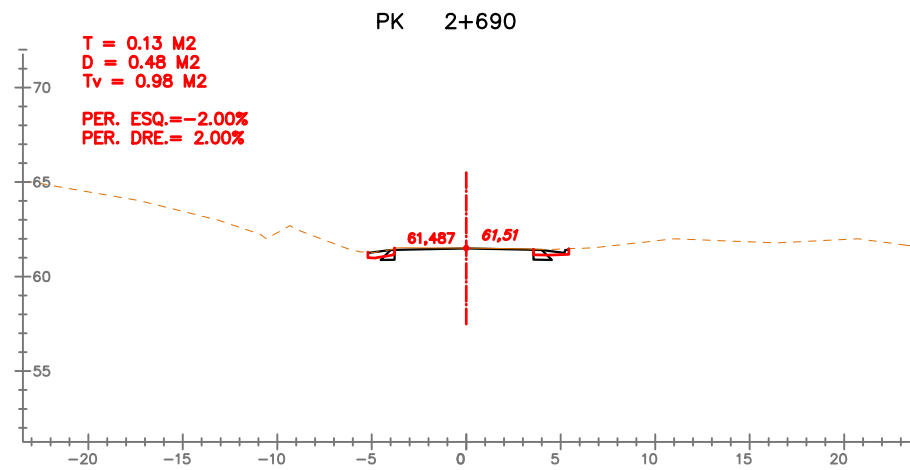
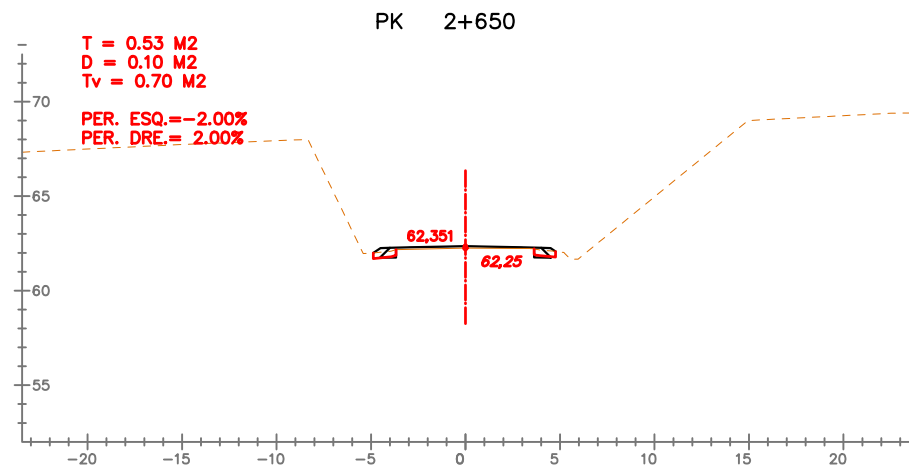
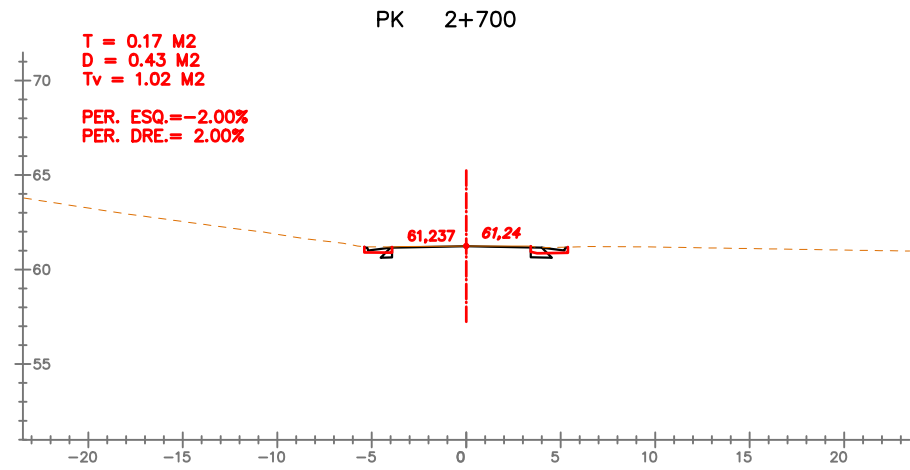
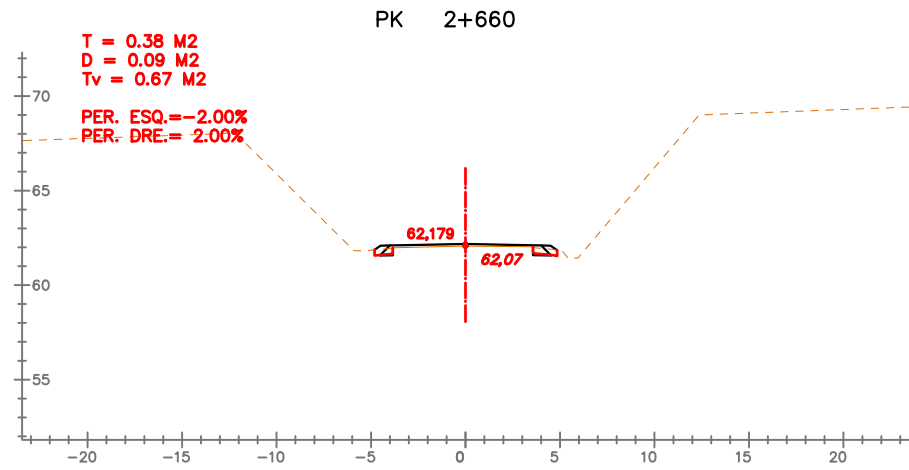
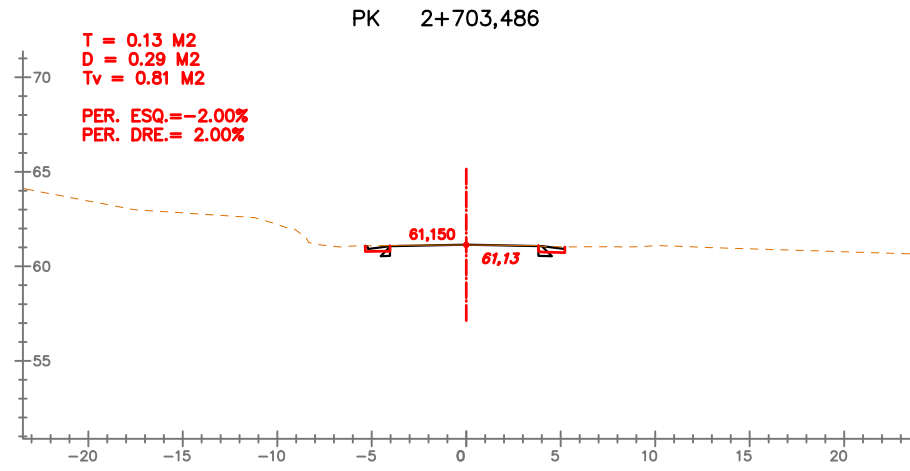
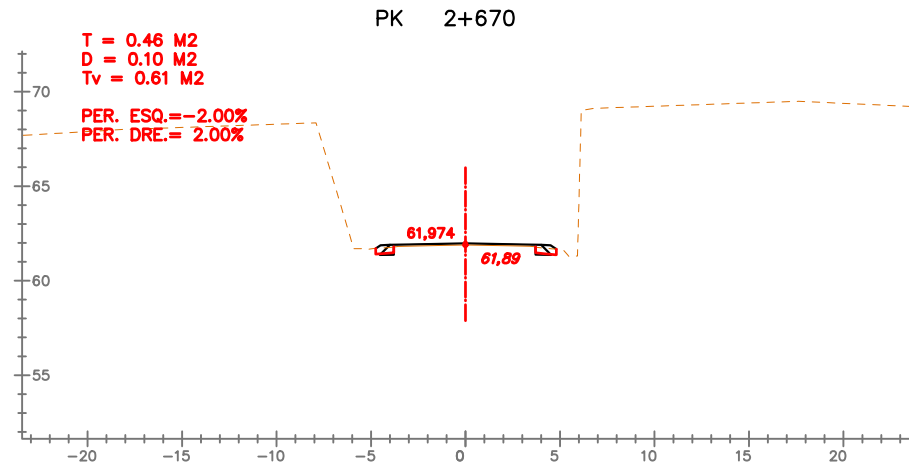

CREUAMENT AUTOPISTA

EIX: CTRA-1

Aquest document està subjecte a una llicència de propietat intel·lectual de D. P. 05/2020. Pels efectes de la Llei 17/2002, no se'n podran generar còpies autèntiques segons la Llei 39/2016.

 <b>DIPUTACIÓ DE TARRAGONA</b> SERVEI D'ASSISTÈNCIA AL TERRITORI	CLAU P-05/2020	TÍTOL DEL PROJECTE <b>CONDICIONAMENT DE LA CARRETERA TP-2039 DEL CATLLAR</b> PLÀNOL N.º 340: TRAM: T-203 A N-340.	DATA JUNY 2020	EL CAP DE L'ÀREA DEL S.A.T. L'ENGINYER DE CAMINS, CANALS I PORTS JORDI VIDAL GONZÁLEZ	EL CAP DE SERVEI DE PROJECTES I OBRES L'ENGINYER CIVIL CARLOS LOZANO SÁNCHEZ	L'ENGINYER TÈCNIC D'OBRES PÚBLIQUES JOSÉ DIAQUE GARCÍA	ESCALES 1:400	TÍTOL DEL PLÀNOL <b>PERFELS TRANSVERSALS</b>	PLÀNOL N.º <b>05B</b>	FULL <b>17 DE 45</b>
---	-------------------	---	----------------------	---	--	---	------------------	---	--------------------------	-------------------------

SIGNAT ELECTRÒNICAMENT PER: Carlos Lozano Sánchez - DNI 22.119.584, Jaume Vidal González - DNI 22.119.584 el dia 09/07/2020 a les 08:33:15  
 i CPISR-L C José Mauricio Diaque García el dia 09/07/2020 a les 08:53:45

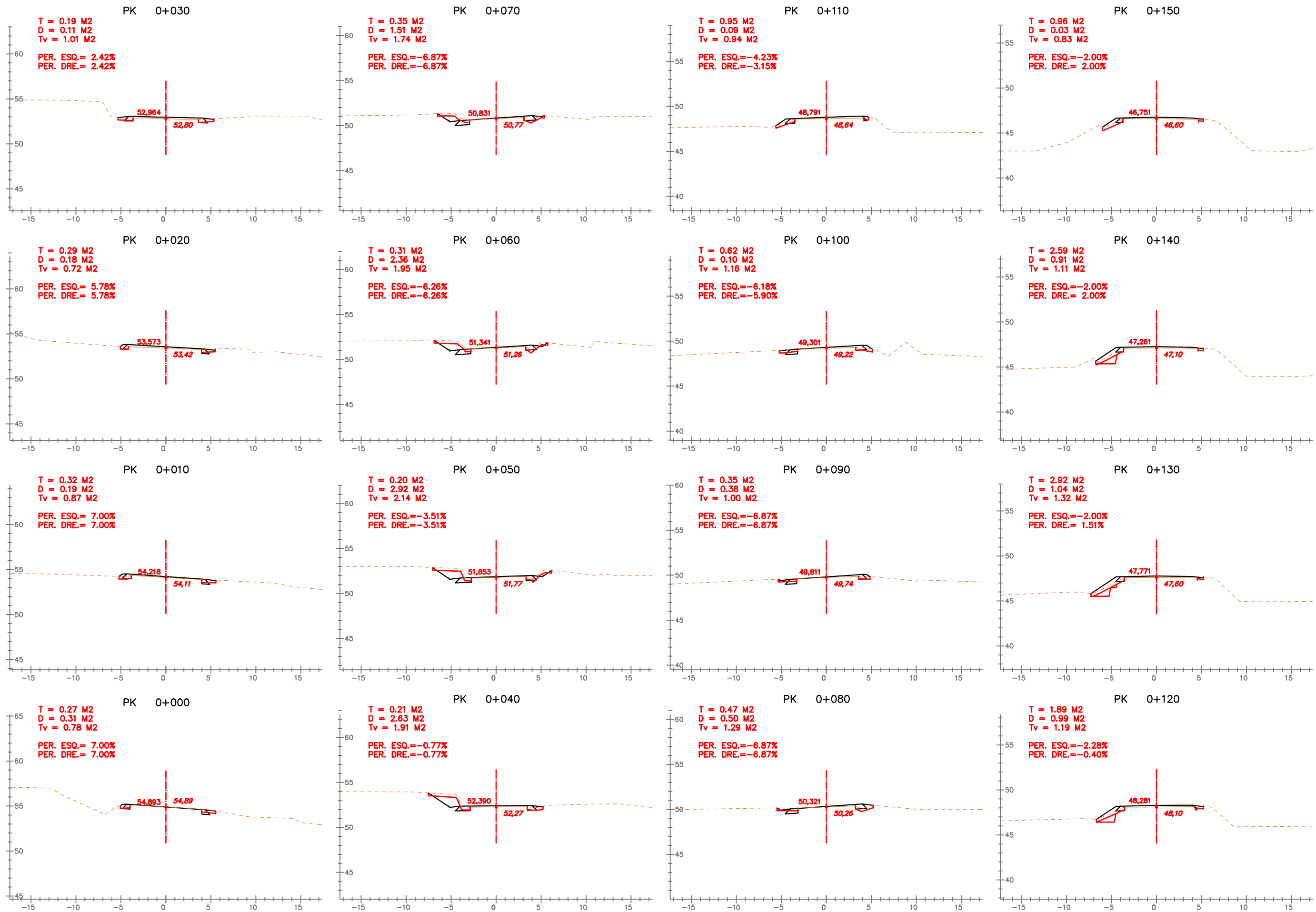

**EIX: CTRA-2**

SIGNAT ELECTRÒNICAMENT PER: Carlos Lozano Sánchez - DNI \*\* (SIG) el dia 09/07/2020 a les 08:33:15  
 i CPISR-L C José Mauricio Diaque Garcia el dia 09/07/2020 a les 08:53:45

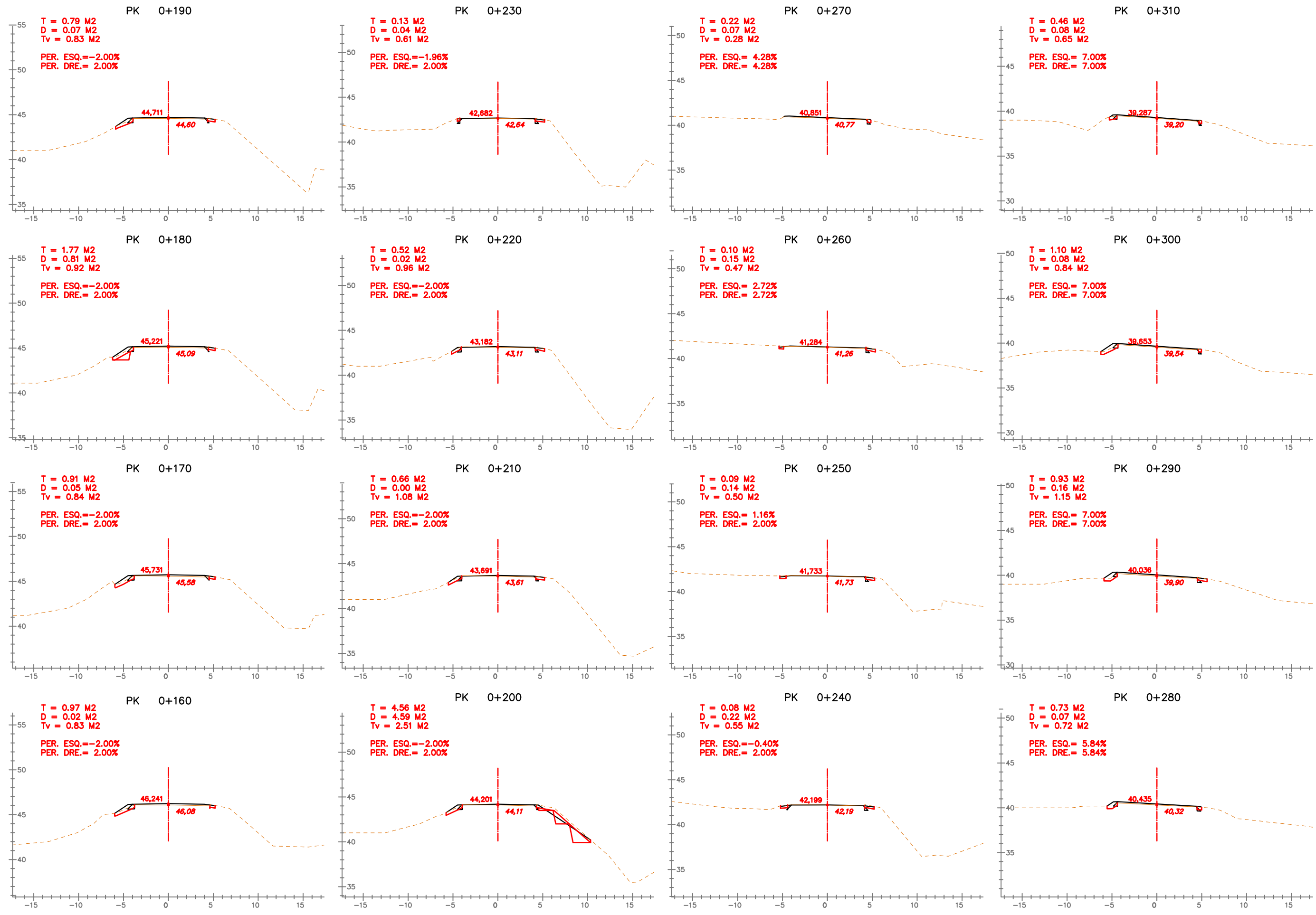

EIX: CTRA-2

SIGNAT ELECTRÒNICAMENT PER: Carlos Lozano Sánchez - DNI 22.119.584, Jaume Vidal González - DNI 22.119.584 el dia 09/07/2020 a les 08:33:15 i CPISR-L C José Mauricio Diaque Garcia el dia 09/07/2020 a les 08:53:45

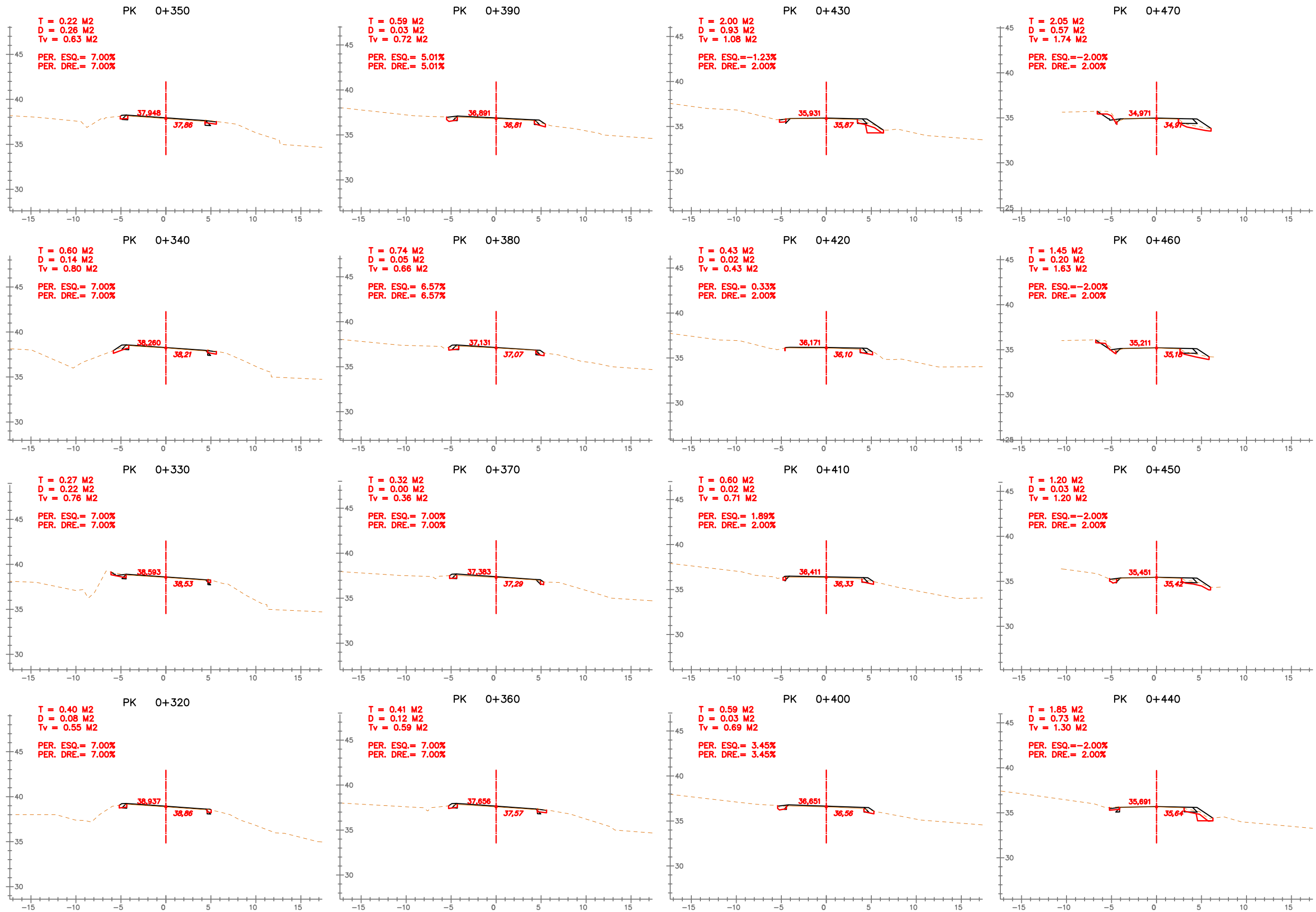

EIX: CTRA-2

SIGNAT ELECTRÒNICAMENT PER: Carlos Lozano Sánchez - DNI 22.119.584, Jaume Vidal González - DNI 22.119.584 el dia 09/07/2020 a les 08:33:15  
 i CPISR-1 C José Mauricio Diaque Garcia el dia 09/07/2020 a les 08:53:45

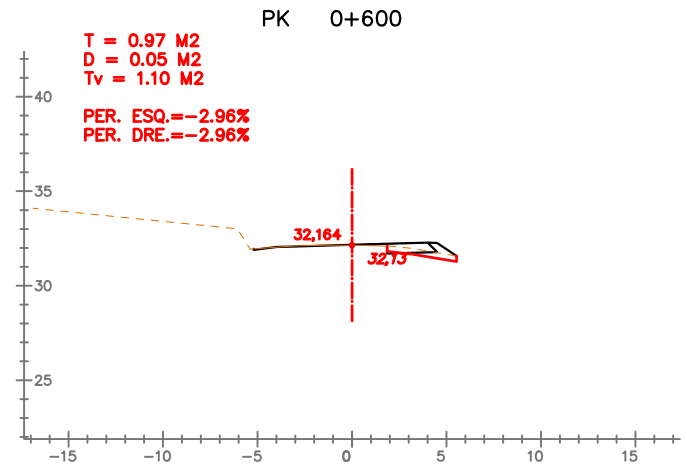
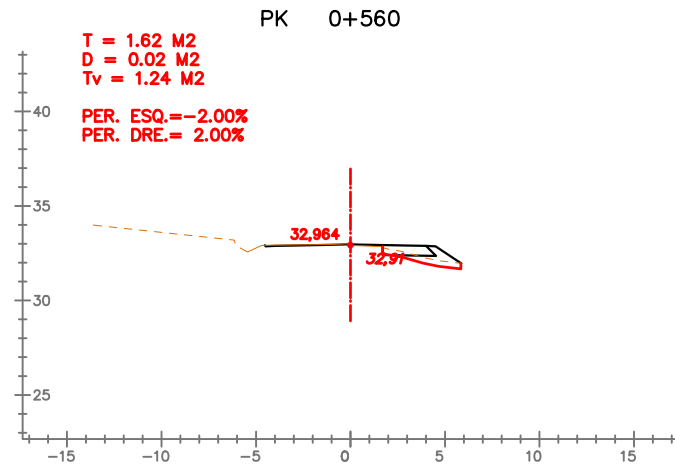
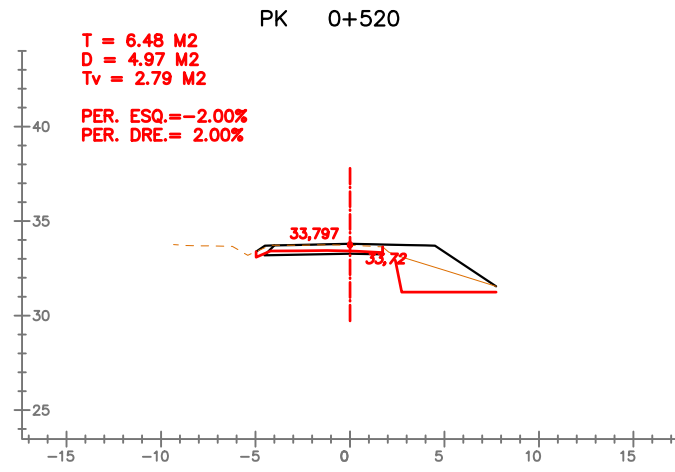
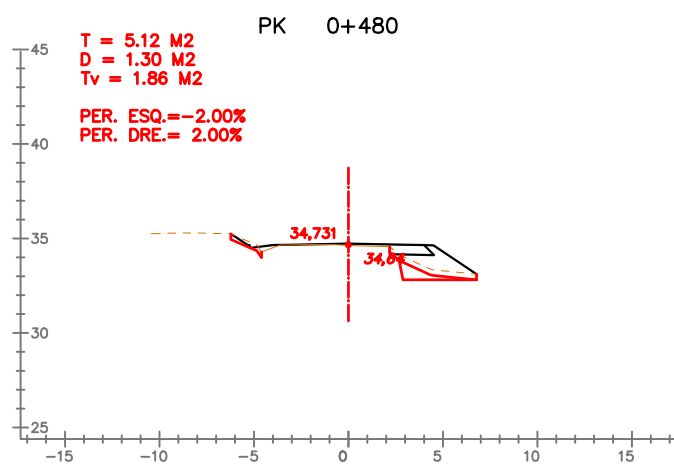
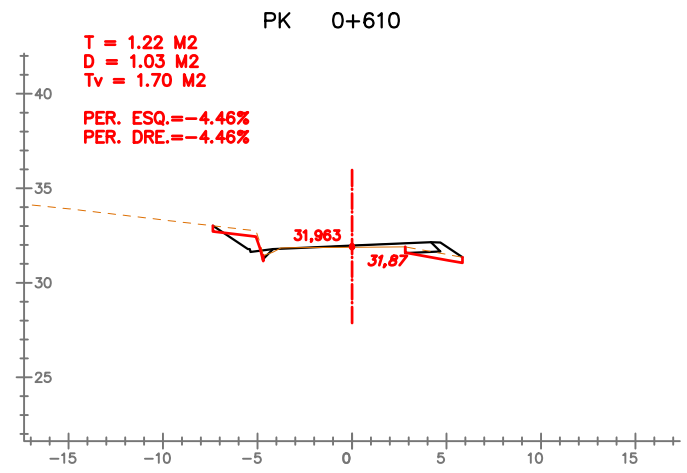
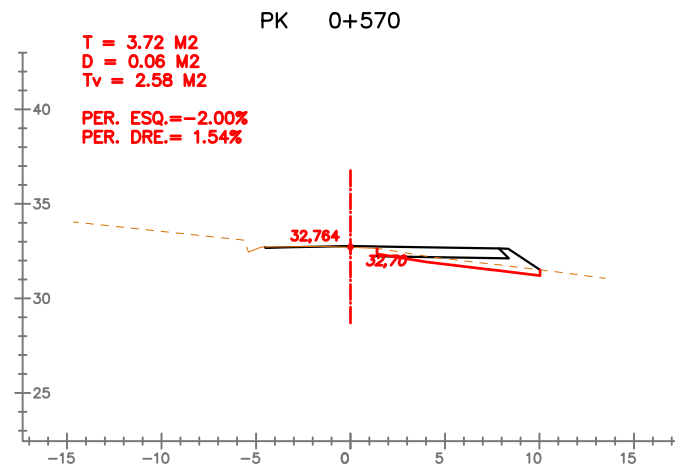
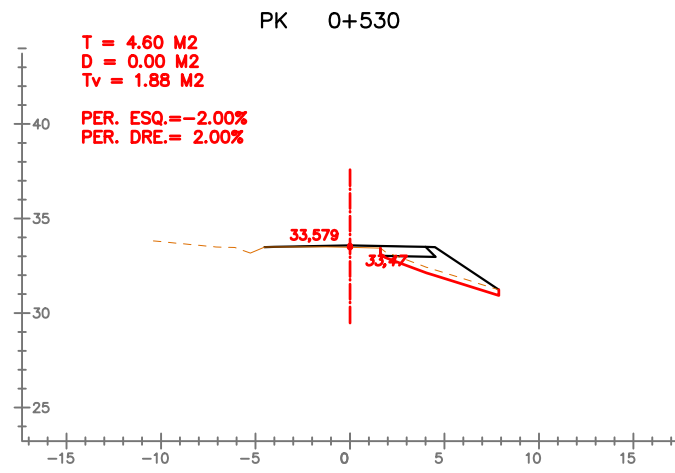
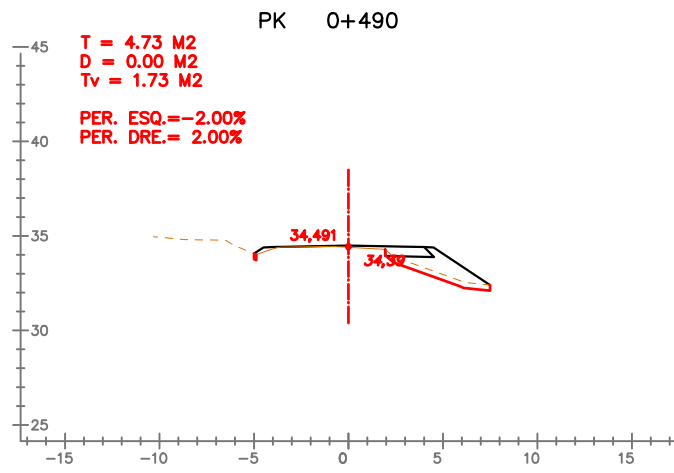
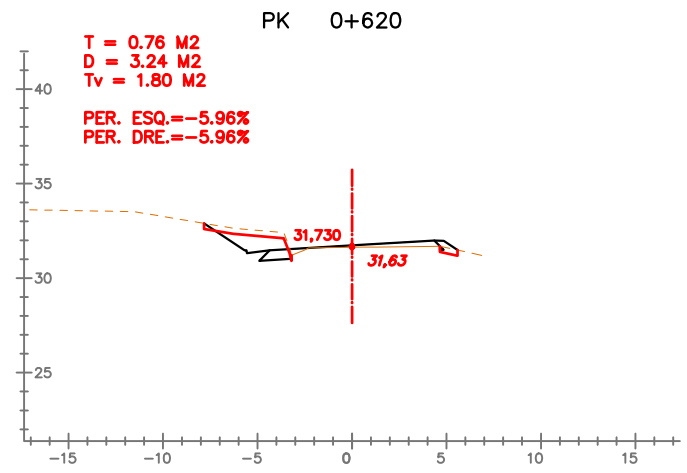
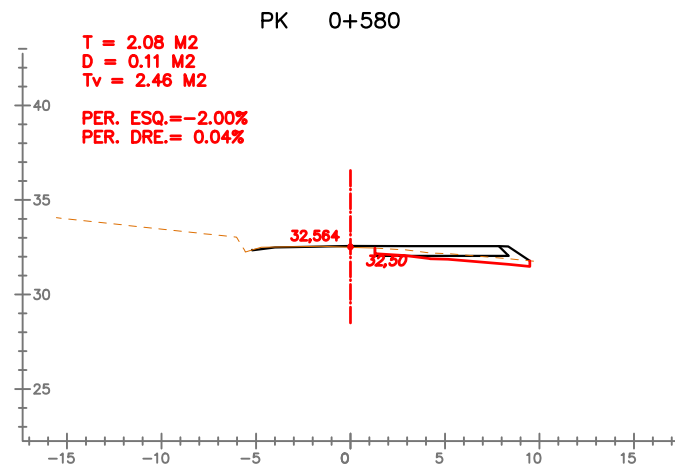
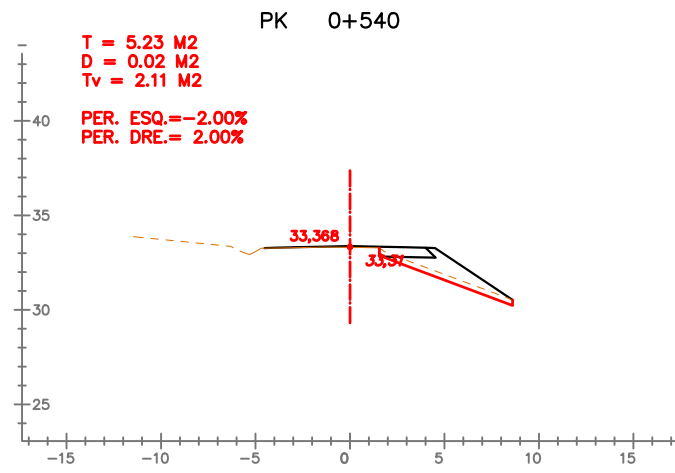
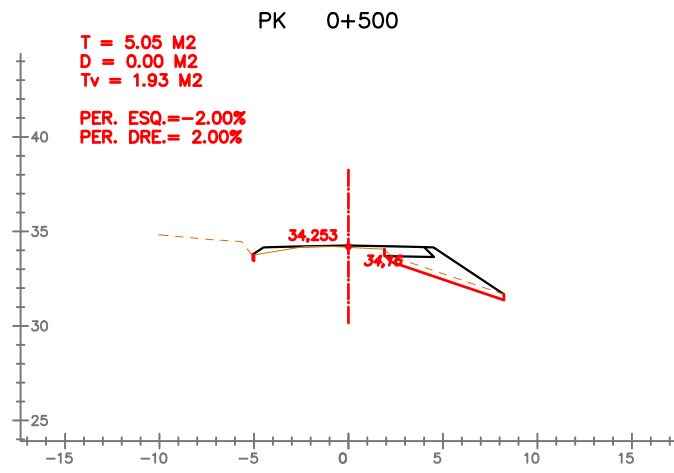
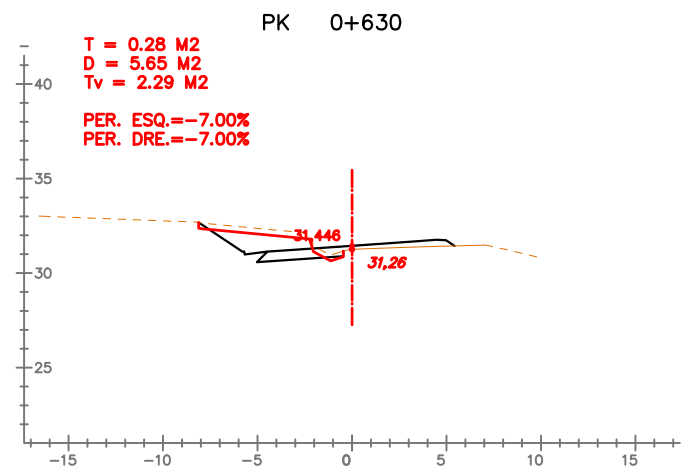
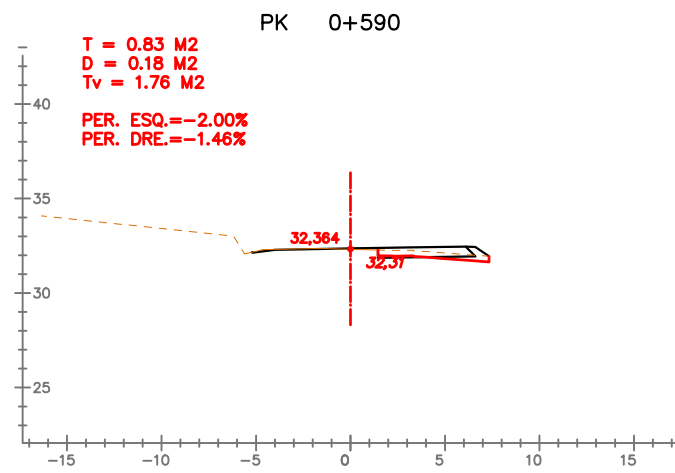
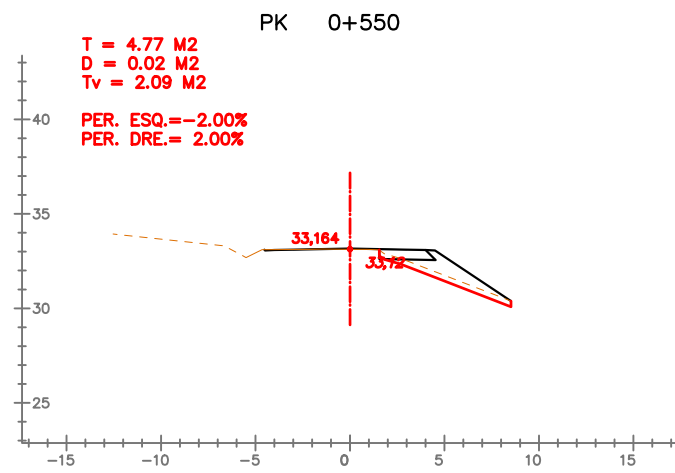
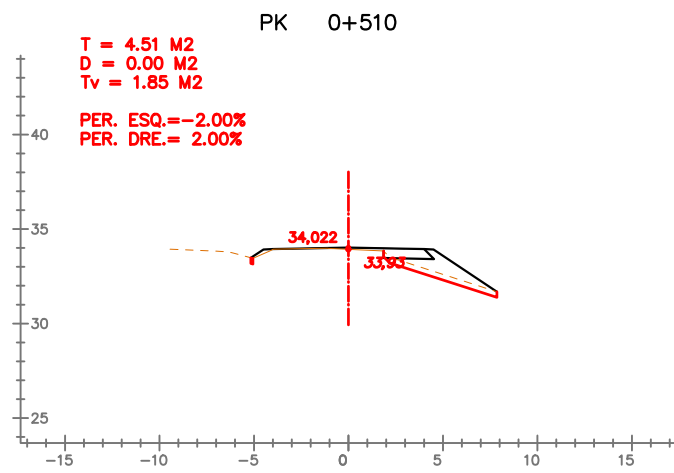

**EIX: CTRA-2**

SIGNAT ELECTRÒNICAMENT PER: Carlos Lozano Sánchez - DNI \*\* (SIG) el dia 09/07/2020 a les 08:33:15  
 i CPISR-L C José Mauricio Diaque Garcia el dia 09/07/2020 a les 08:53:45

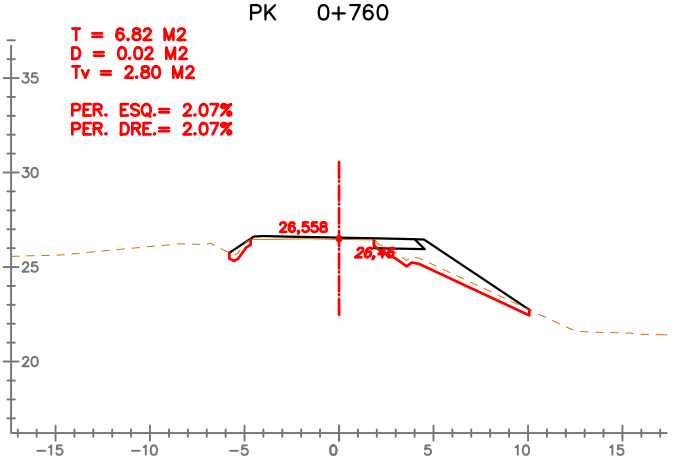
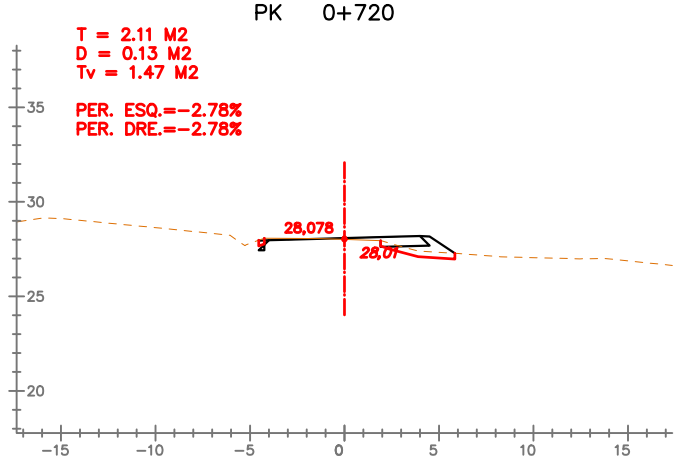
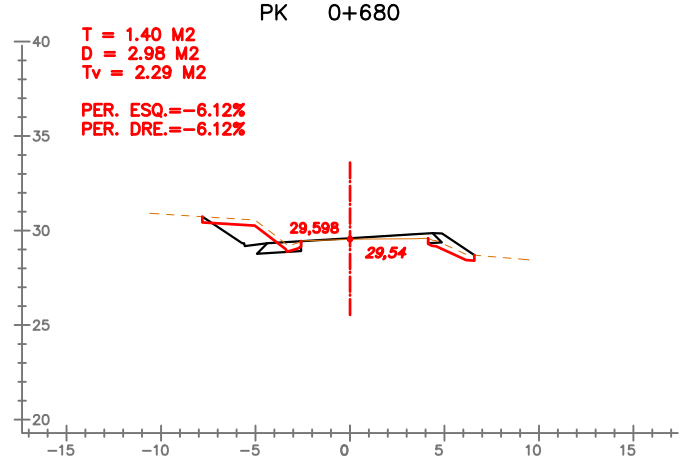
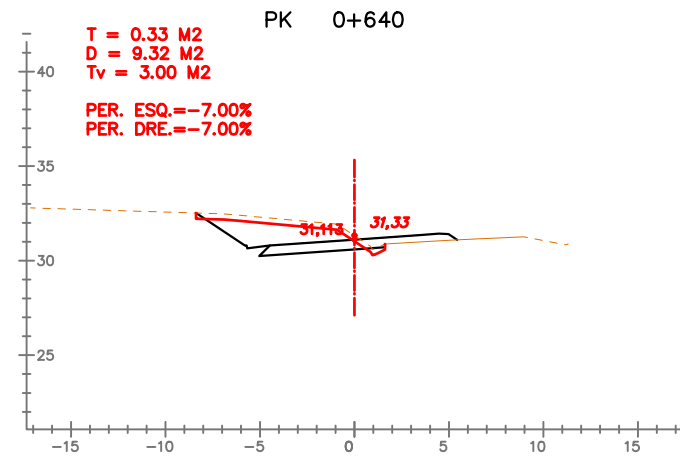
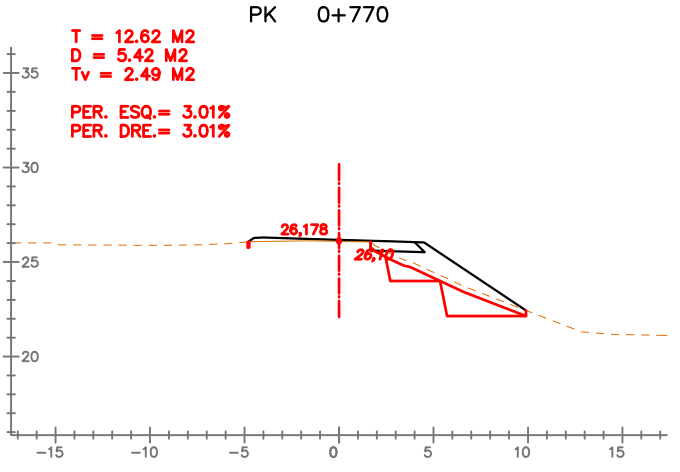
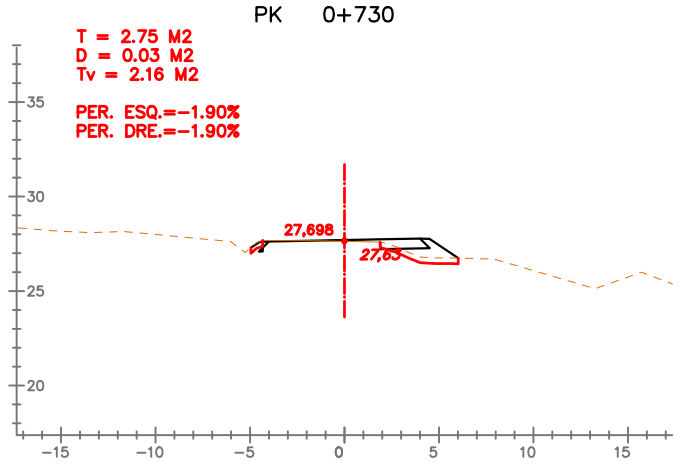
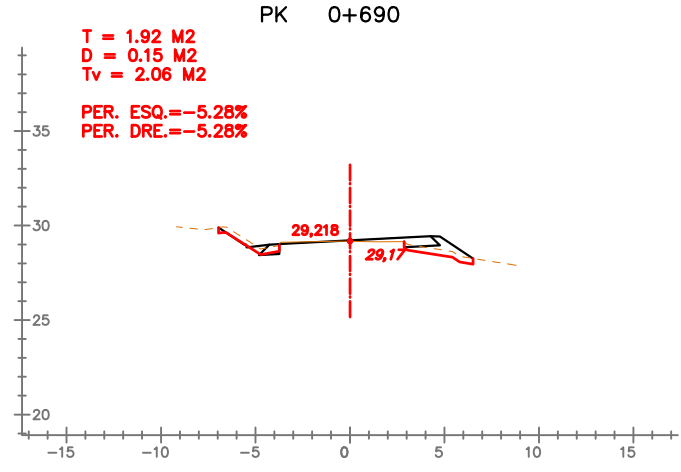
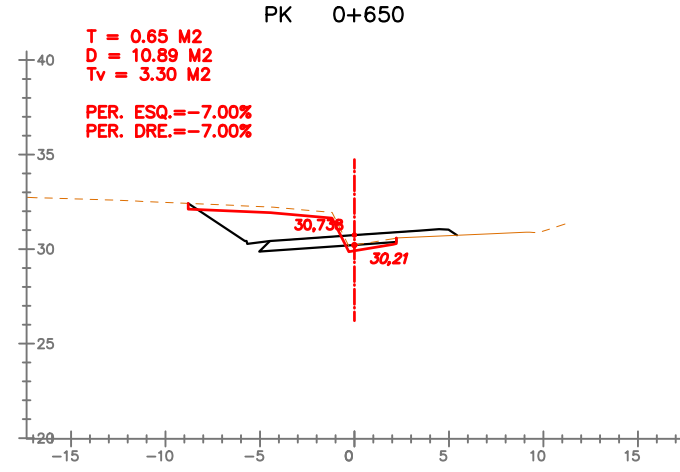
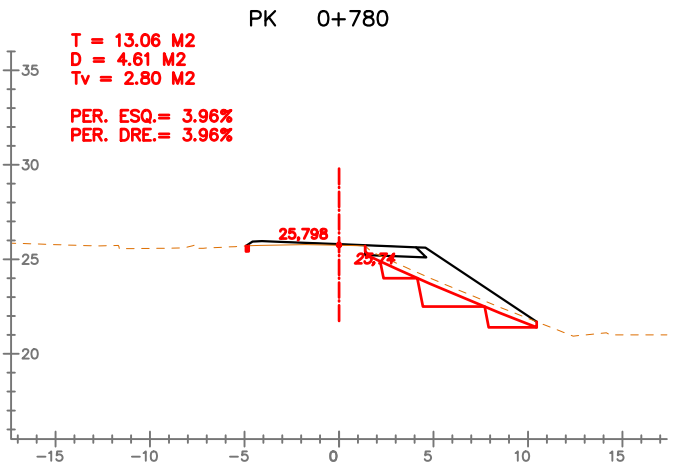
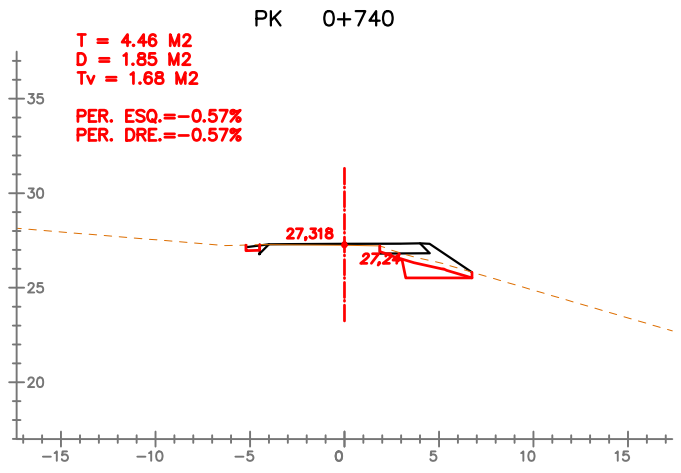
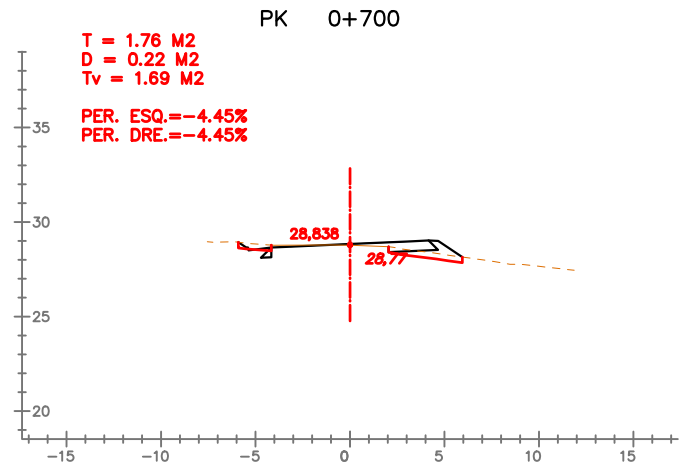
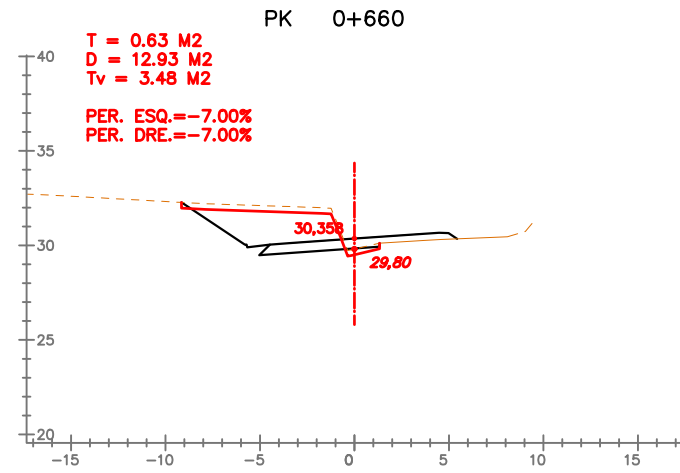
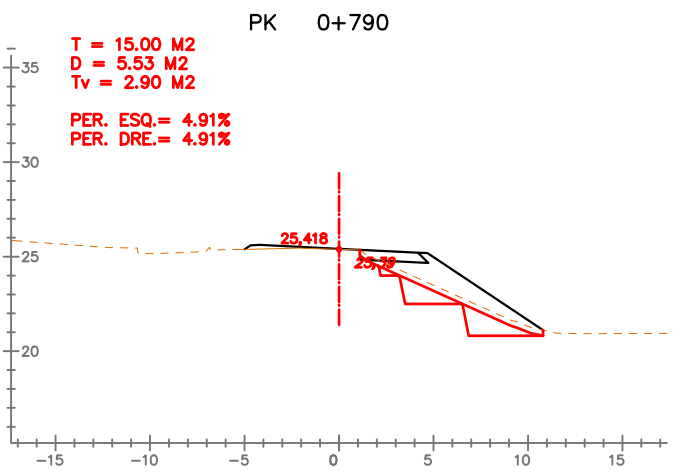
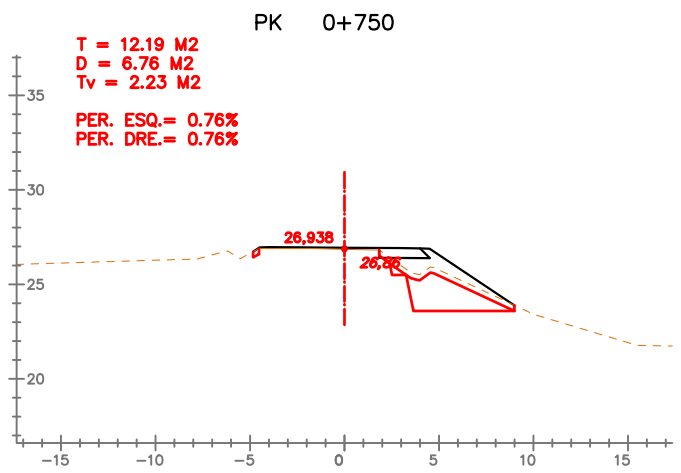
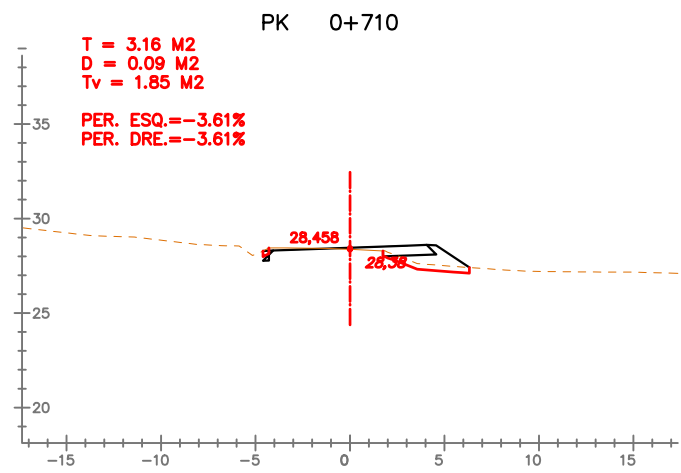
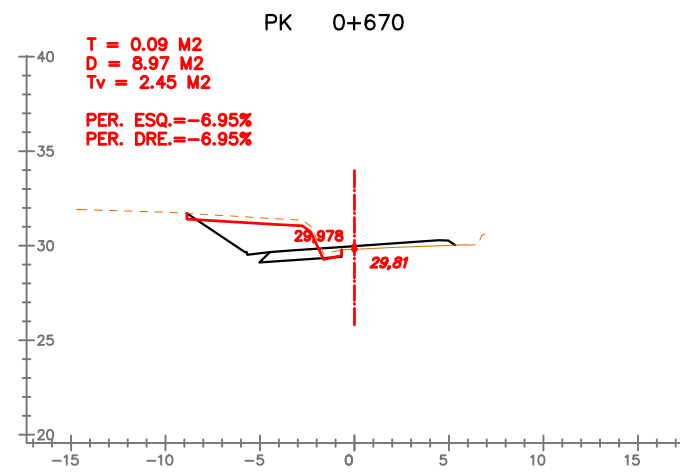

**EIX: CTRA-2**

SIGNAT ELECTRÒNICAMENT PER: Carlos Lozano Sánchez - DNI \*\* (SIG) el dia 09/07/2020 a les 08:33:15  
 i CPISR-L C José Mauricio Diaque Garcia el dia 09/07/2020 a les 08:53:45

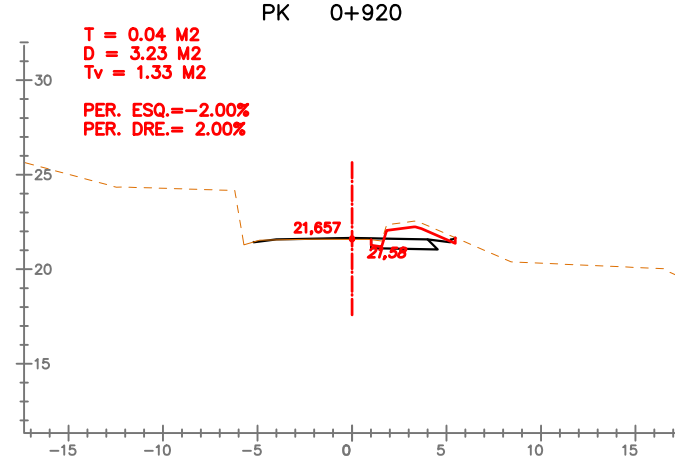
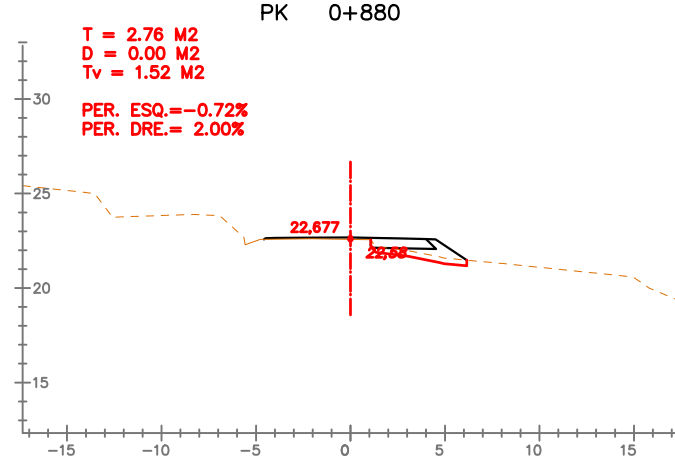
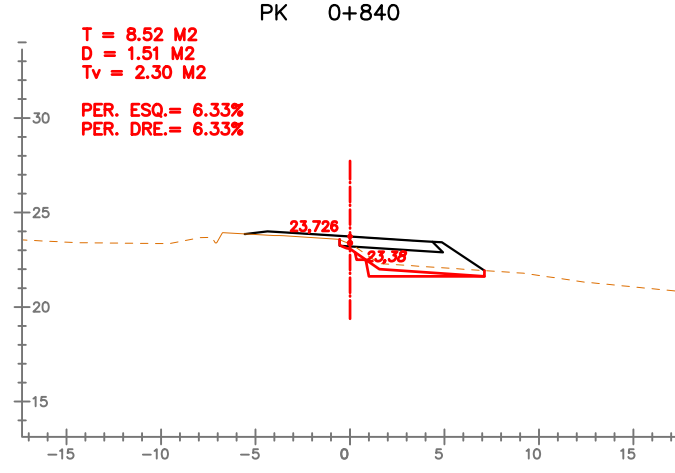
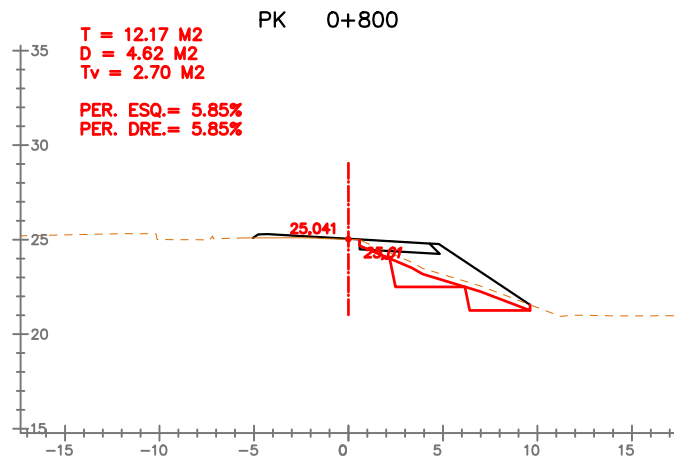
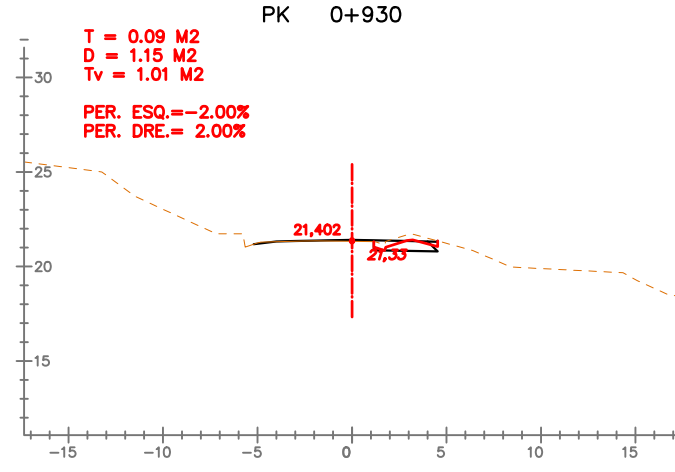
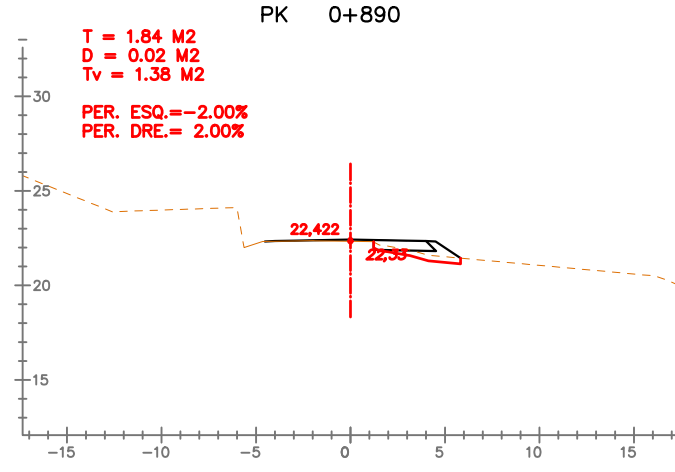
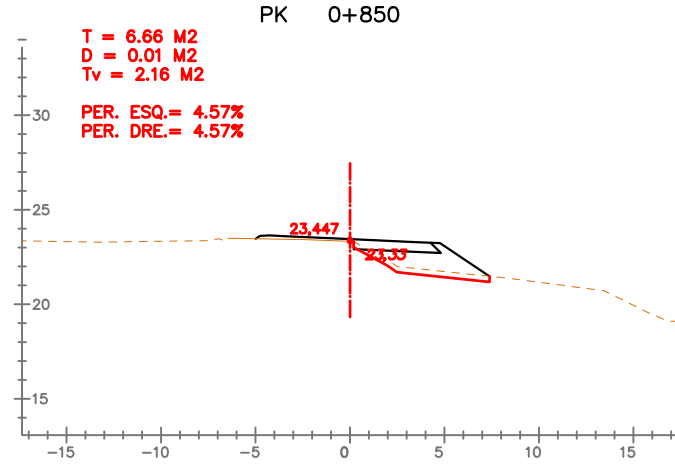
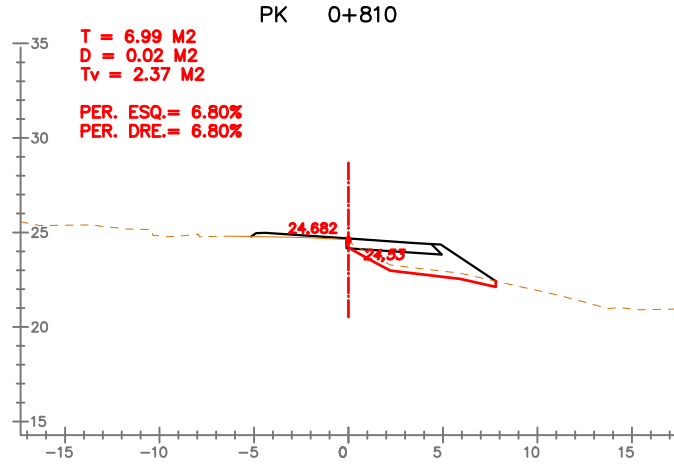
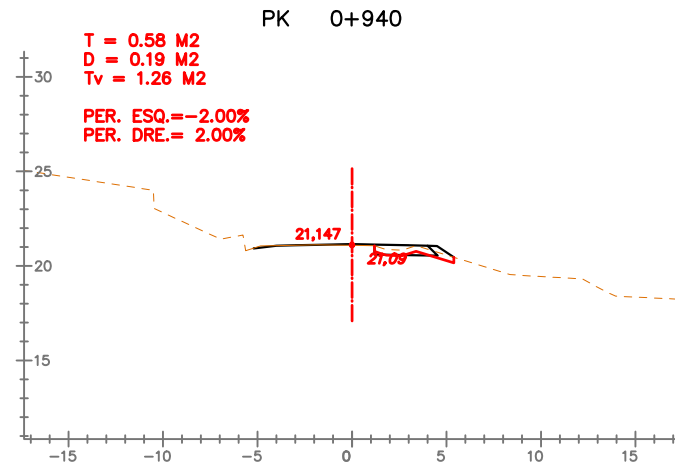
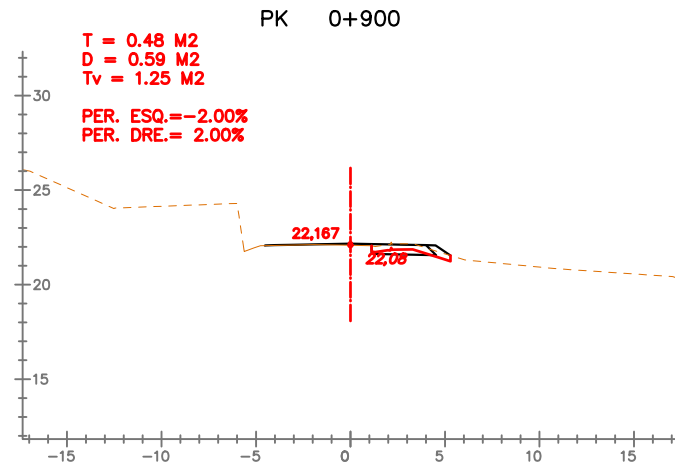
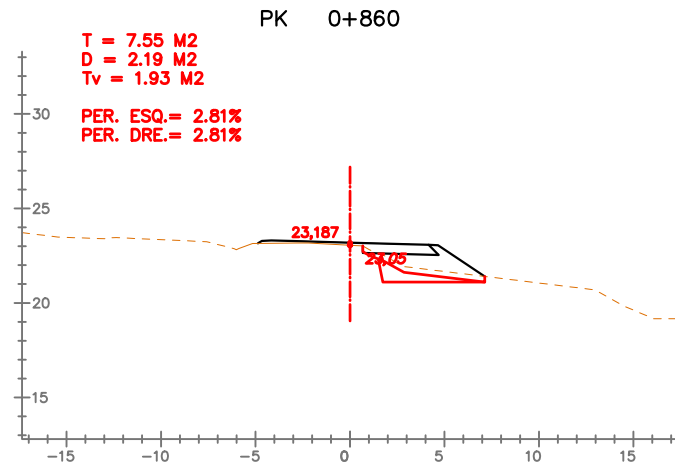
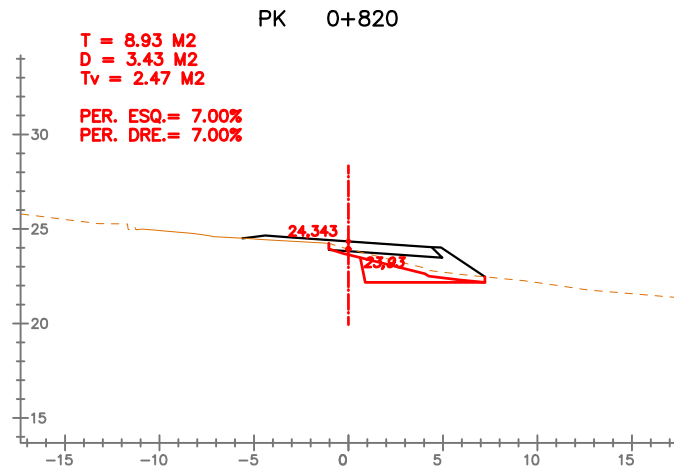
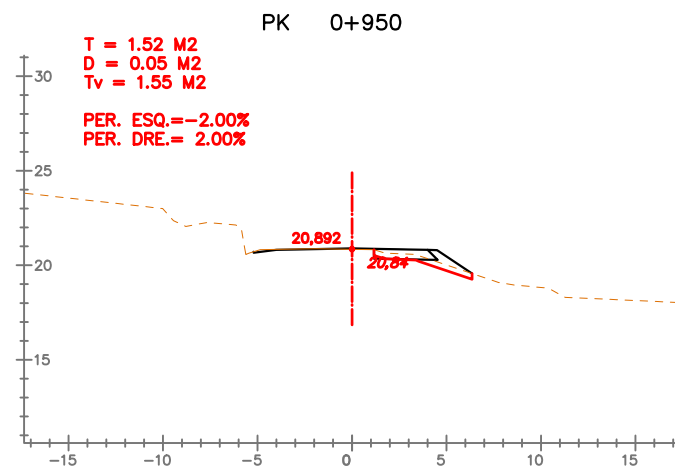
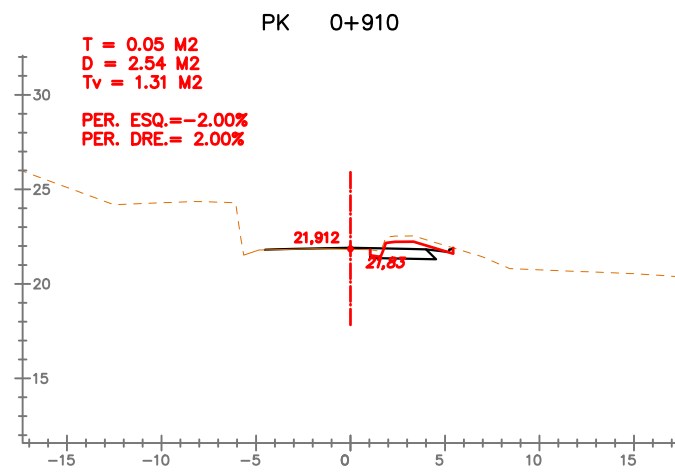
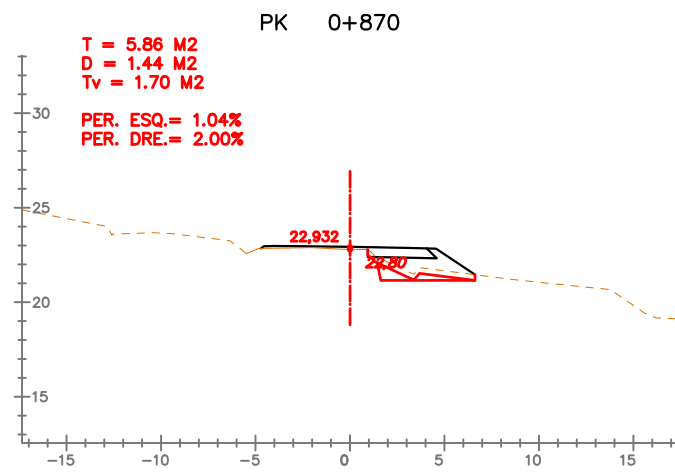
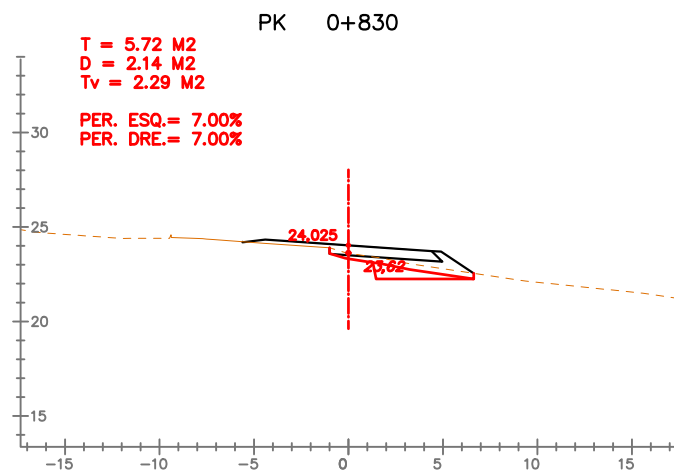

**EIX: CTRA-2**

SIGNAT ELECTRÒNICAMENT PER: Carlos Lozano Sánchez - DNI 22.119.584, Jaume Vidal González - DNI 22.119.584 el dia 09/07/2020 a les 08:33:15 i CPISR-L C José Mauricio Diaque Garcia el dia 09/07/2020 a les 08:53:45

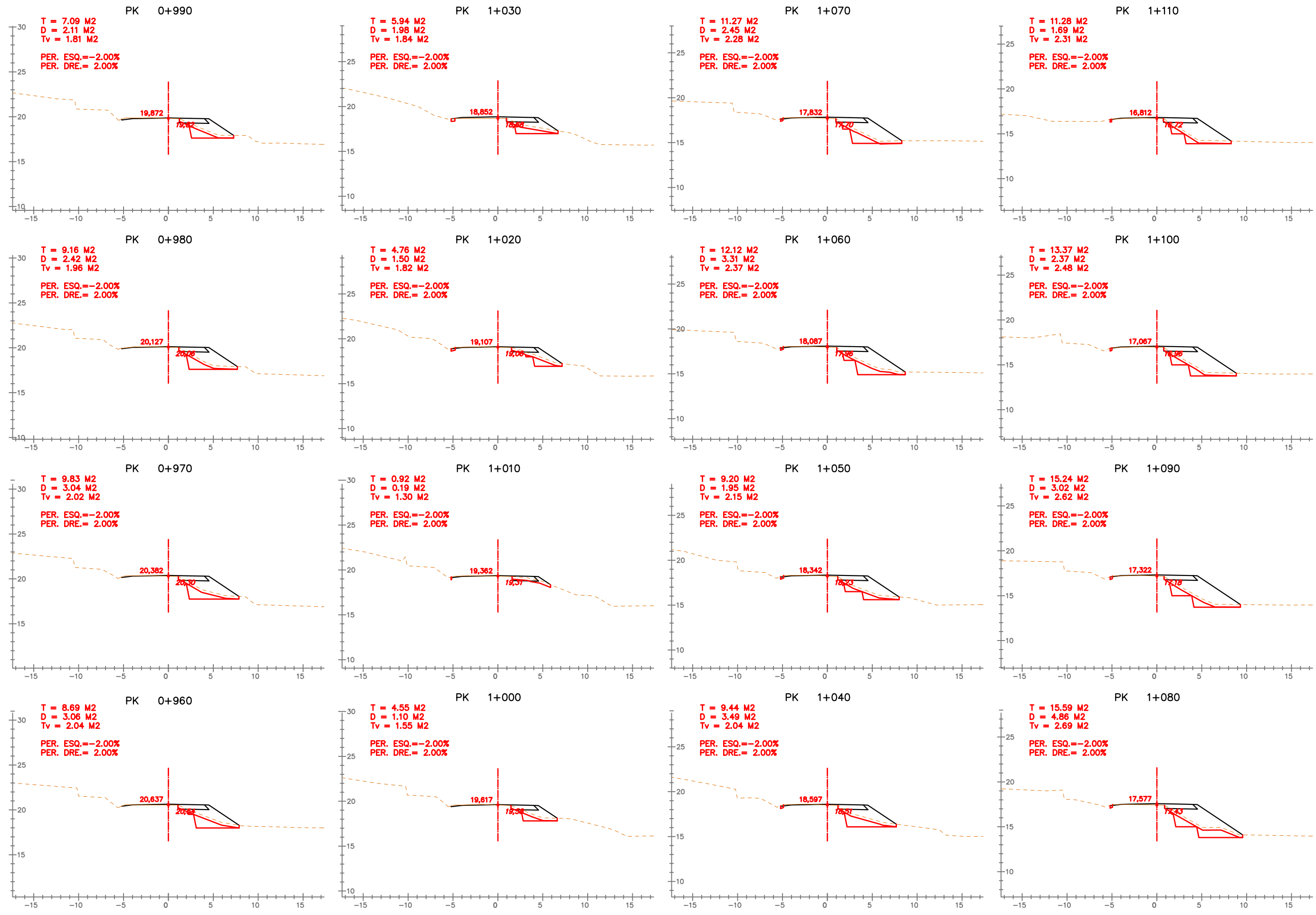

**EIX: CTRA-2**



SIGNAT ELECTRÒNICAMENT PER: Carlos Lozano Sánchez - DNI 22.119.584, Jaume Vidal González - DNI 22.119.584 el dia 09/07/2020 a les 08:33:15 i CPISR-1 C José Mauricio Diaque Garcia el dia 09/07/2020 a les 08:53:45

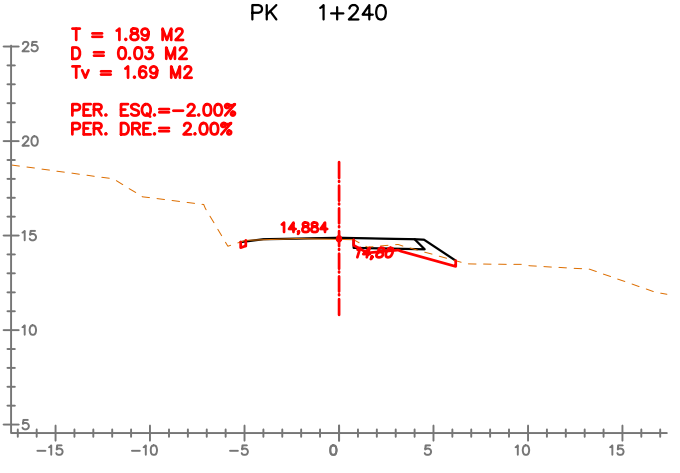
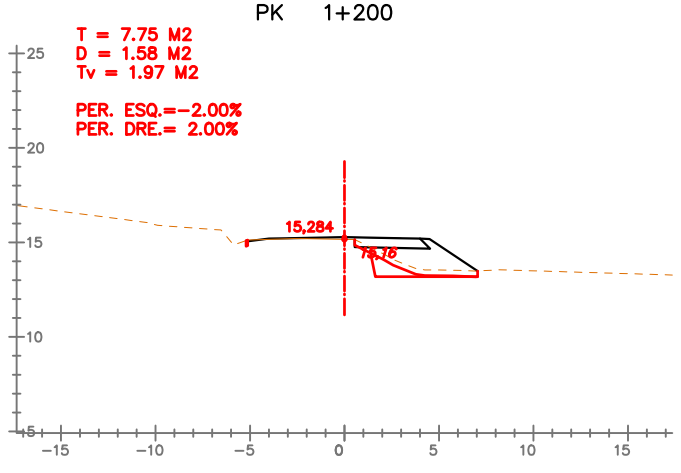
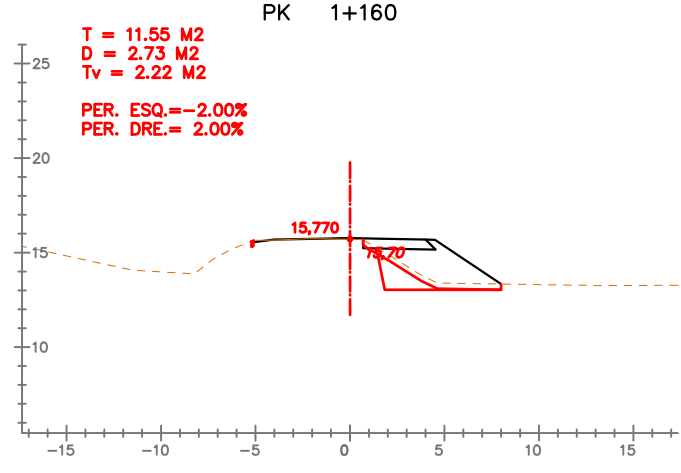
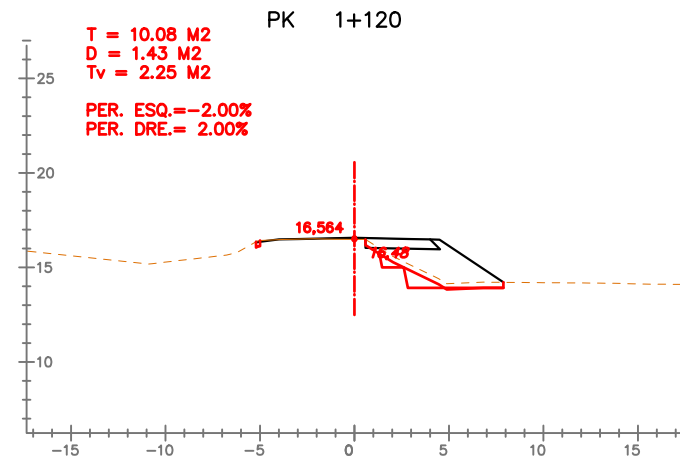
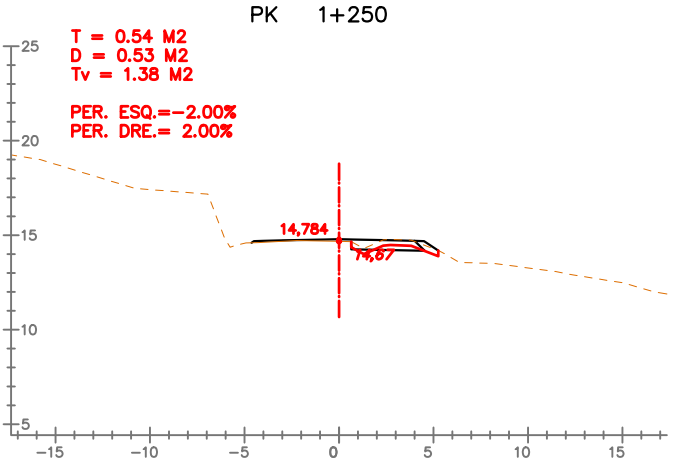
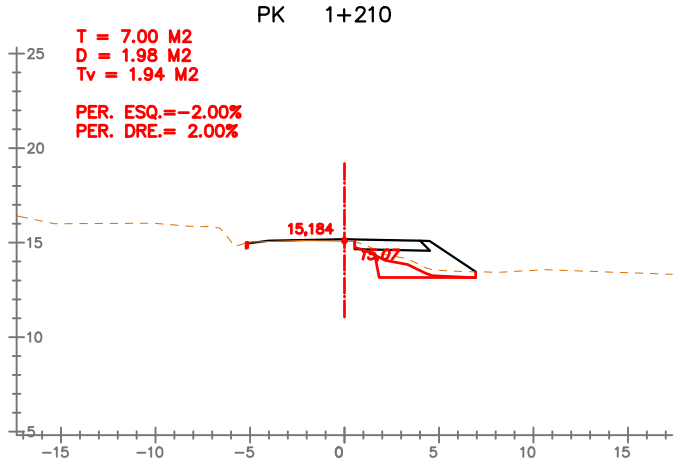
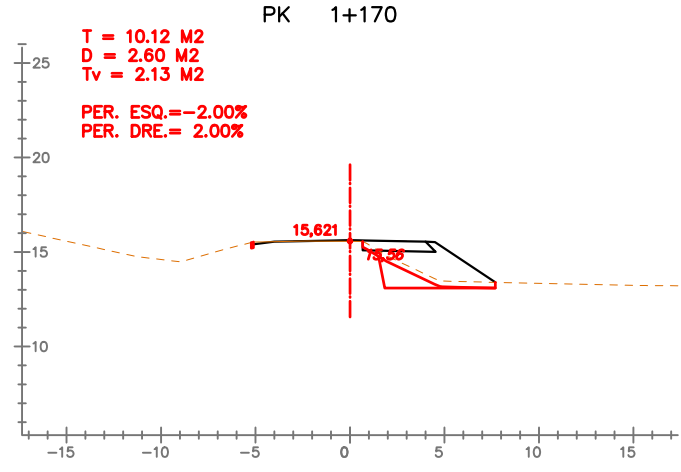
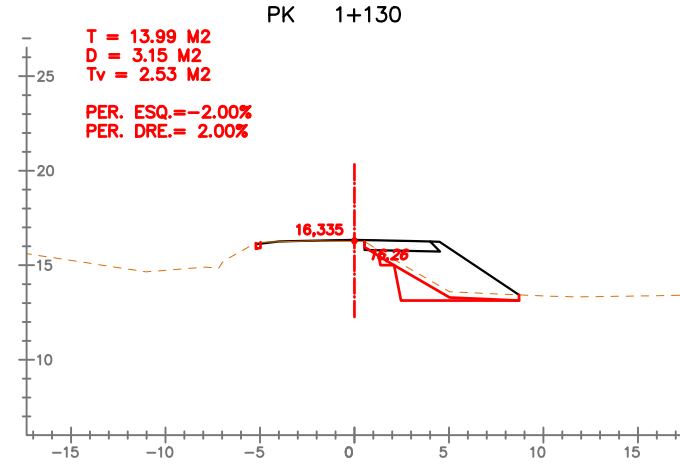
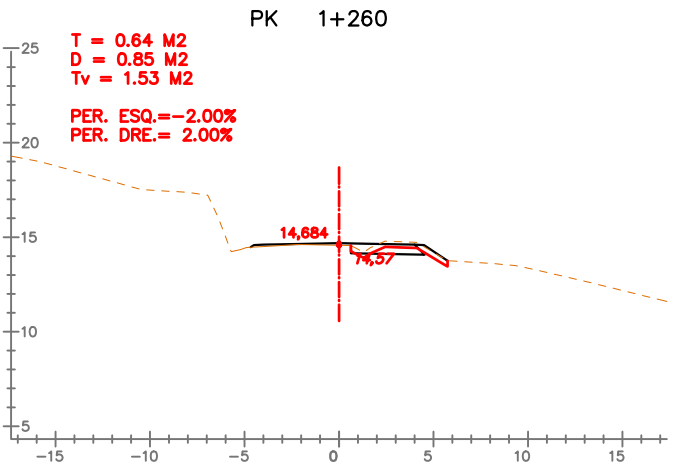
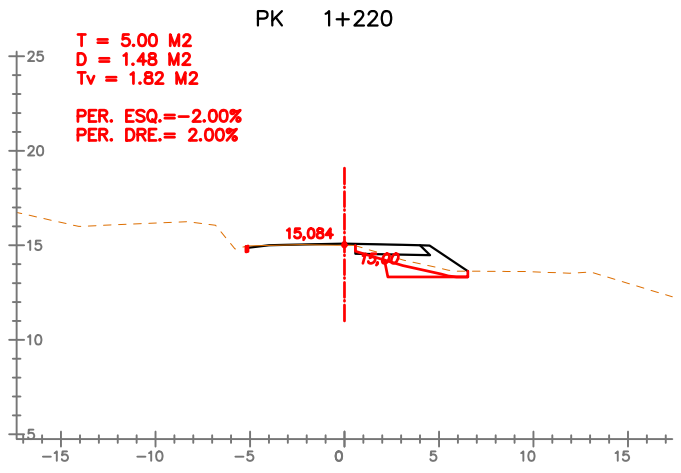
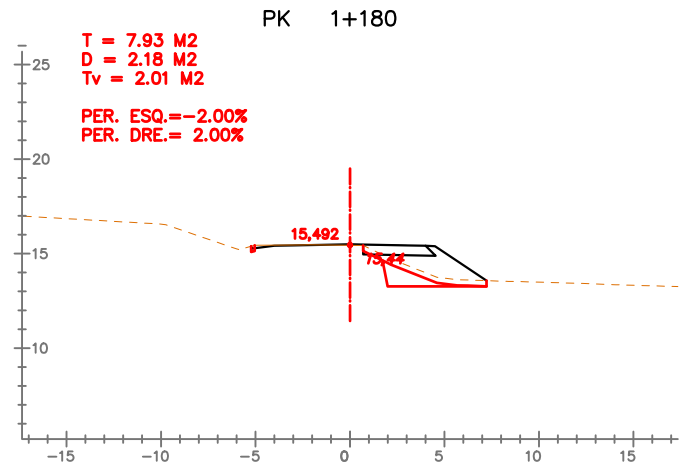
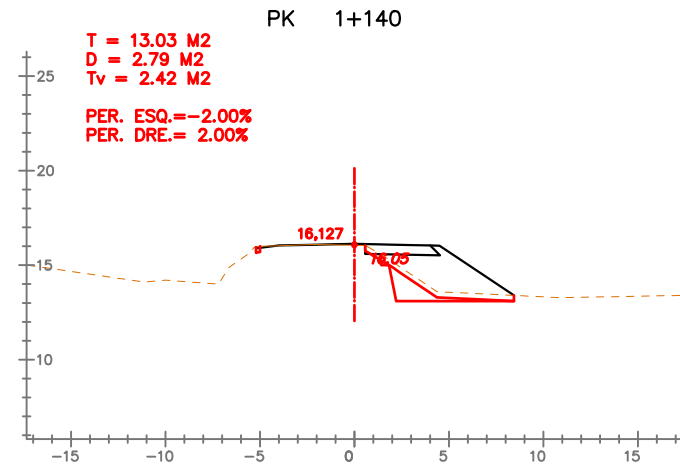
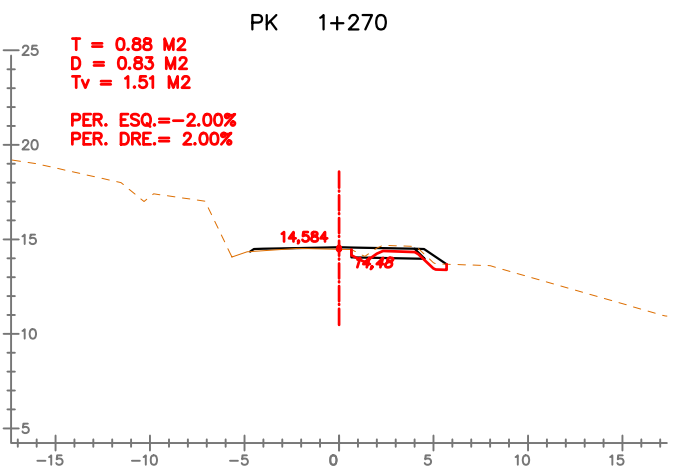
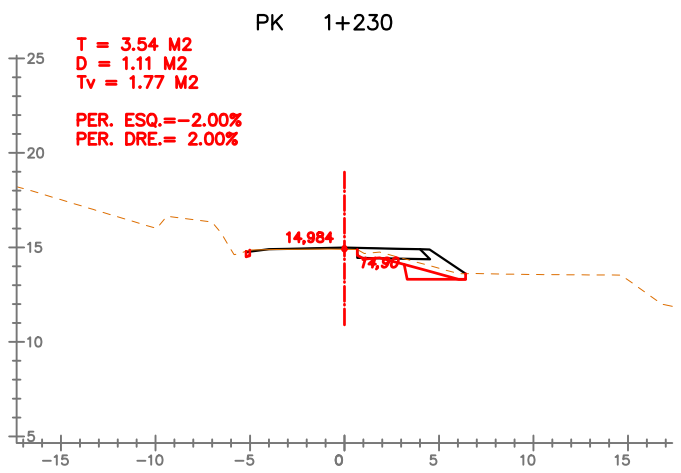
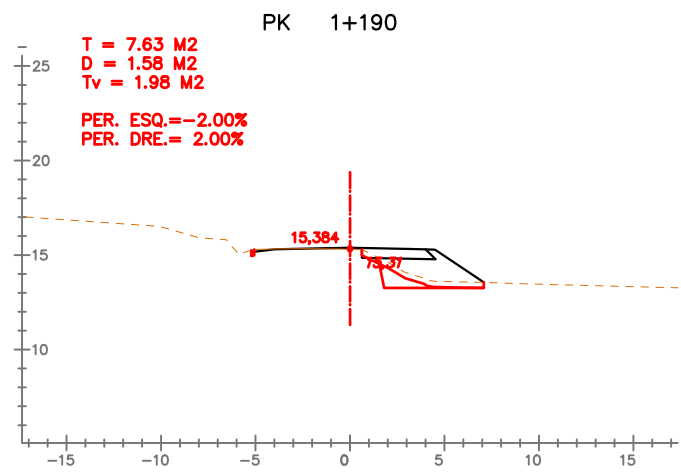
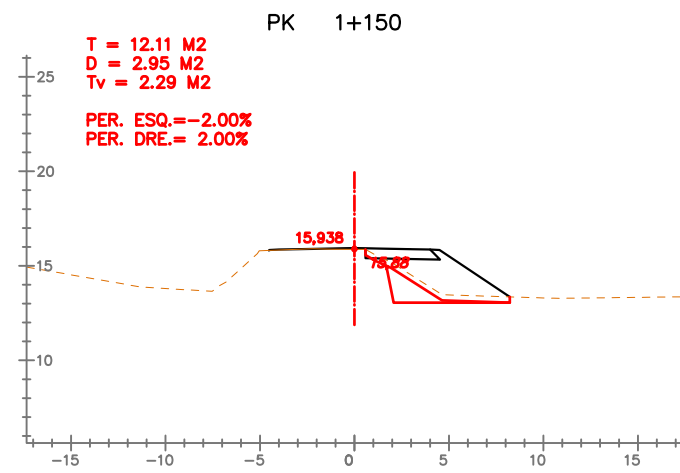

**EIX: CTRA-2**

SIGNAT ELECTRÒNICAMENT PER: Carlos Lozano Sánchez - DNI 22.119.584, Jaume Vidal González - DNI 22.119.584 el dia 09/07/2020 a les 08:33:15  
 i CPISR-L C José Mauricio Diaque García el dia 09/07/2020 a les 08:53:45

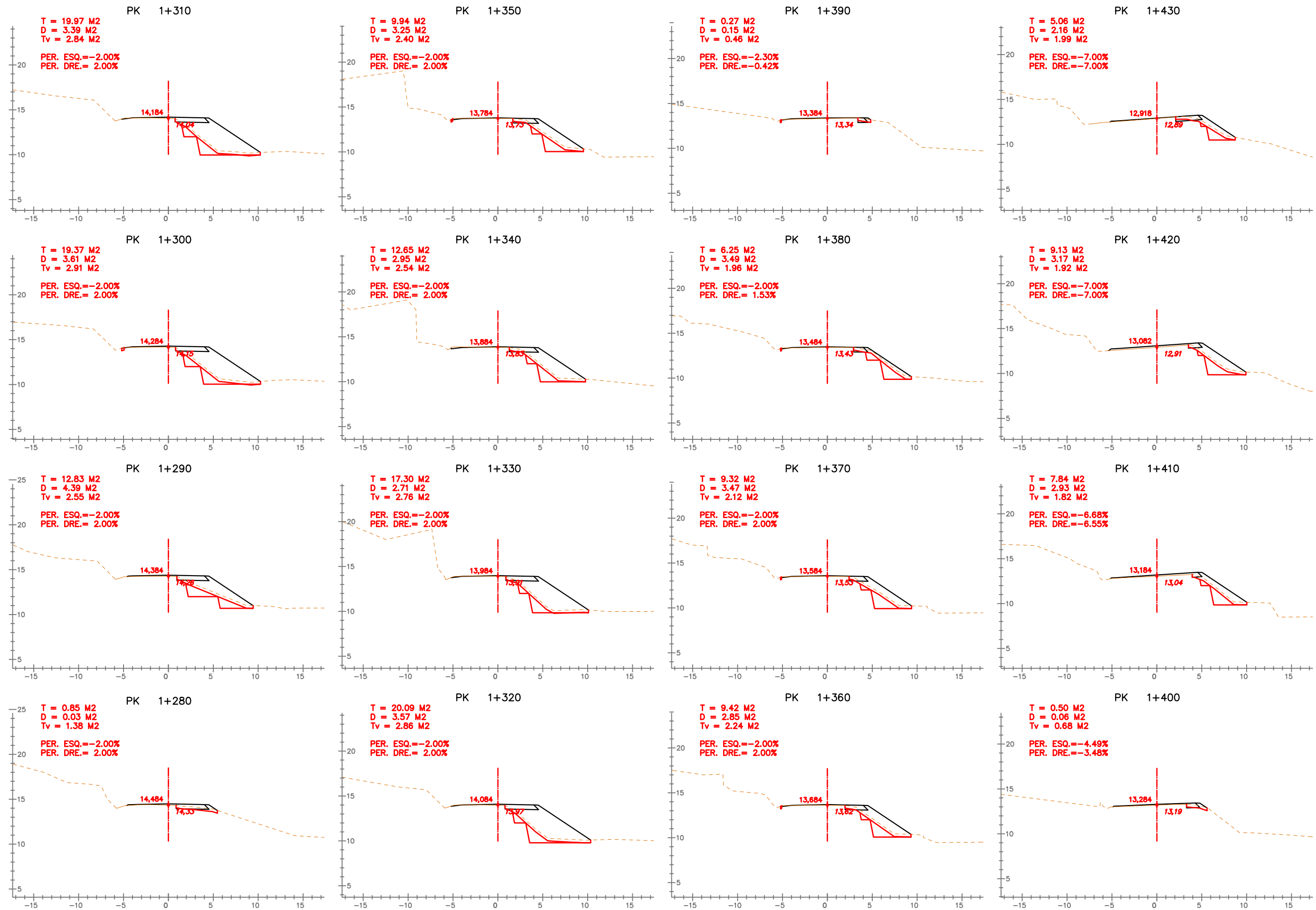

EIX: CTRA-2

SIGNAT ELECTRÒNICAMENT PER: Carlos Lozano Sánchez - DNI \*\* (SIG) el dia 09/07/2020 a les 08:33:15  
 i CPISR-L C José Mauricio Diaque García el dia 08/07/2020 a les 08:53:45

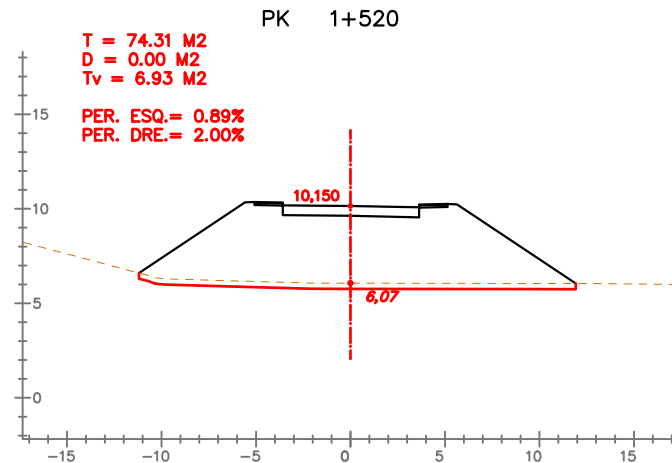
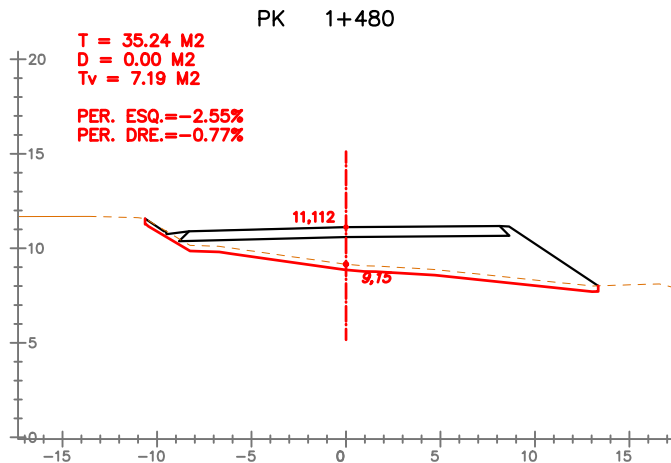
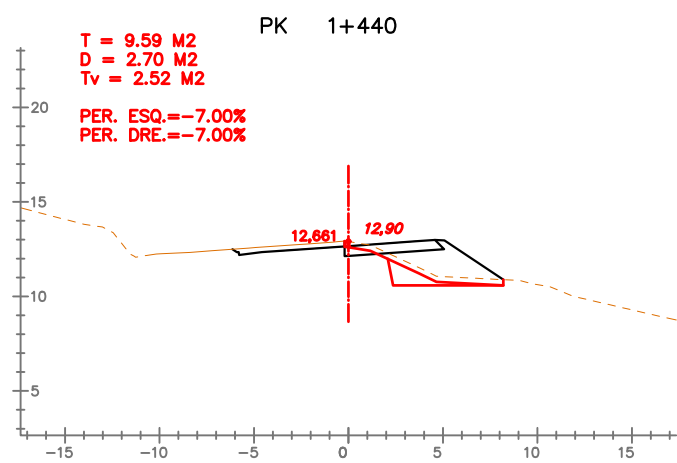
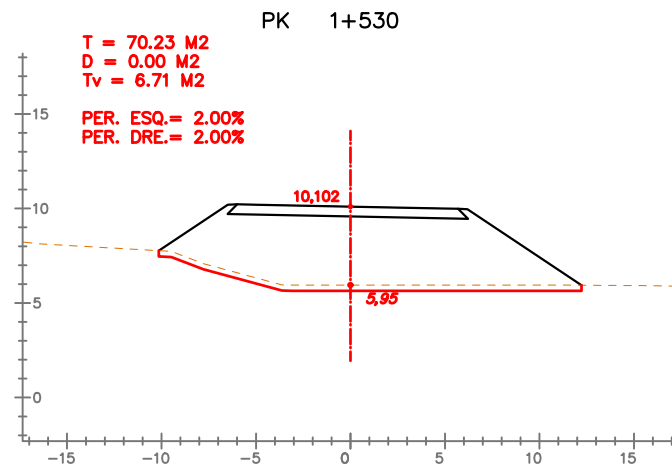
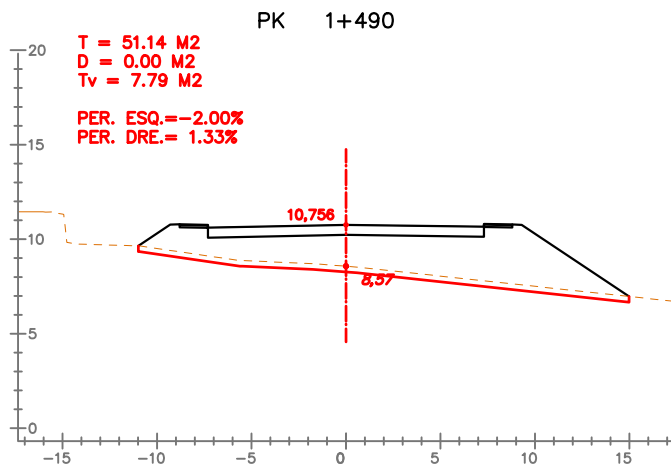
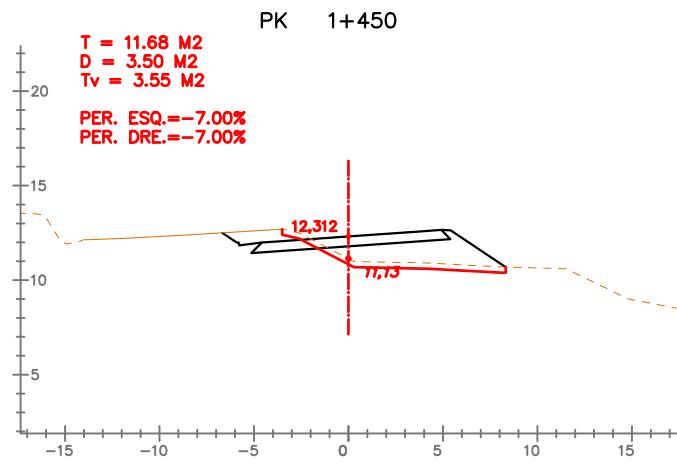
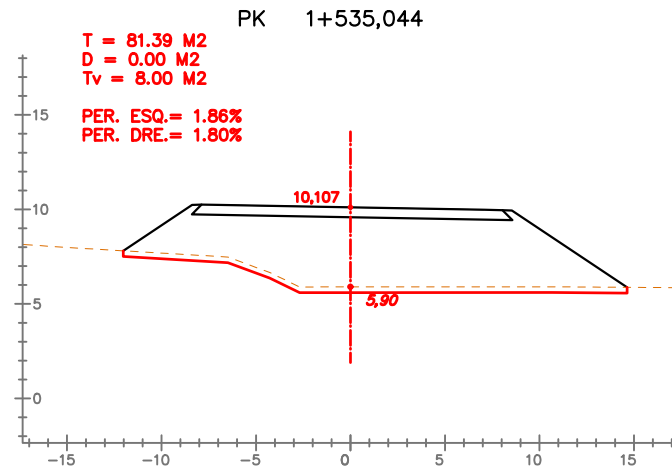
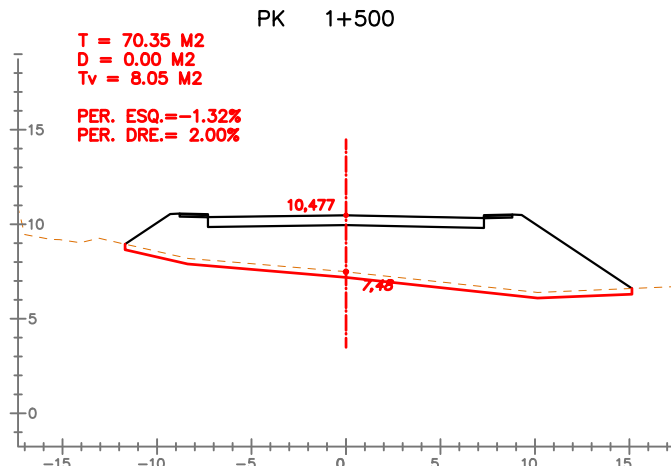
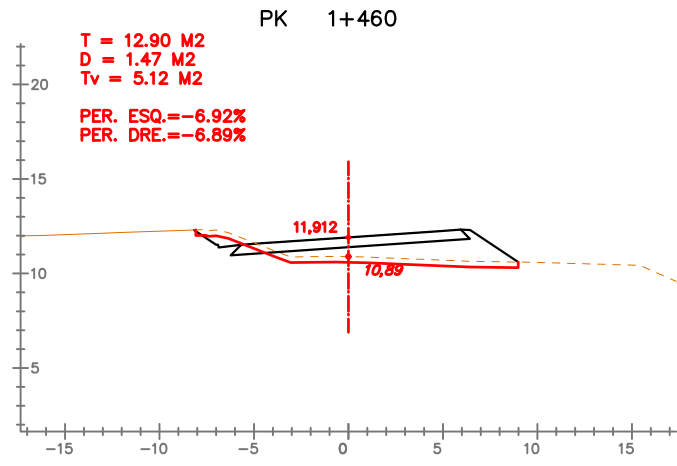
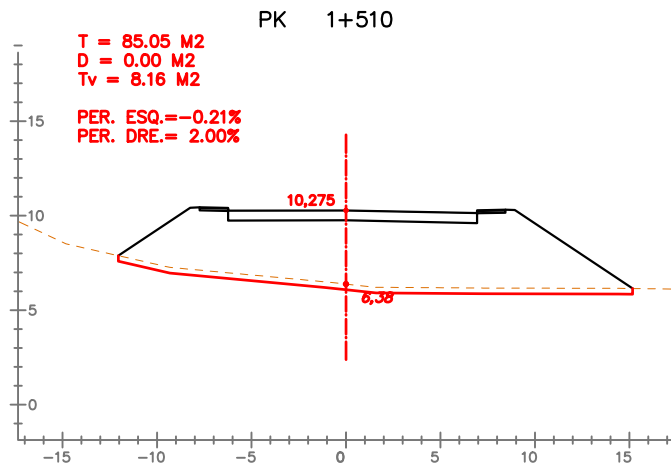
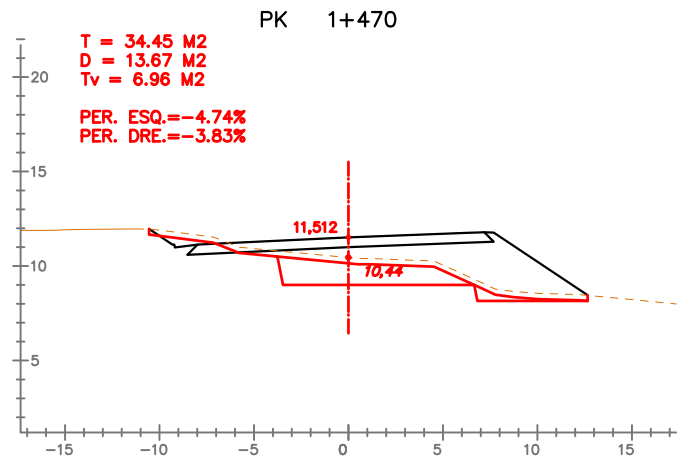

**EIX: CTRA-2**

SIGNAT ELECTRÒNICAMENT PER: Carlos Lozano Sánchez - DNI 22.119.584, Jaume Vidal González - DNI 22.119.584 el dia 09/07/2020 a les 08:33:15  
 i CPISR-1 C José Mauricio Diaque Garcia el dia 09/07/2020 a les 08:53:45

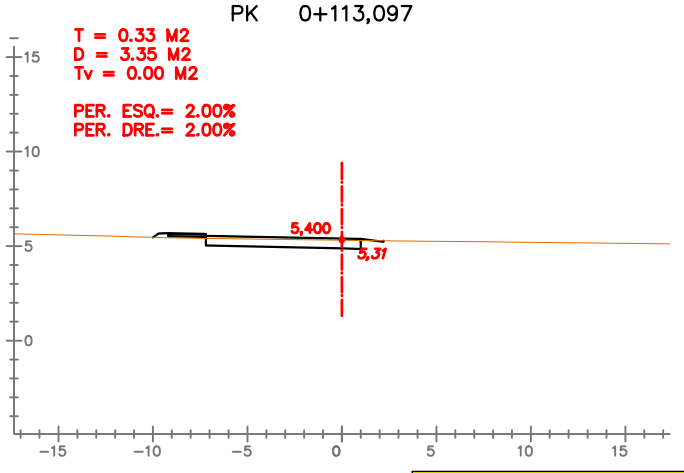
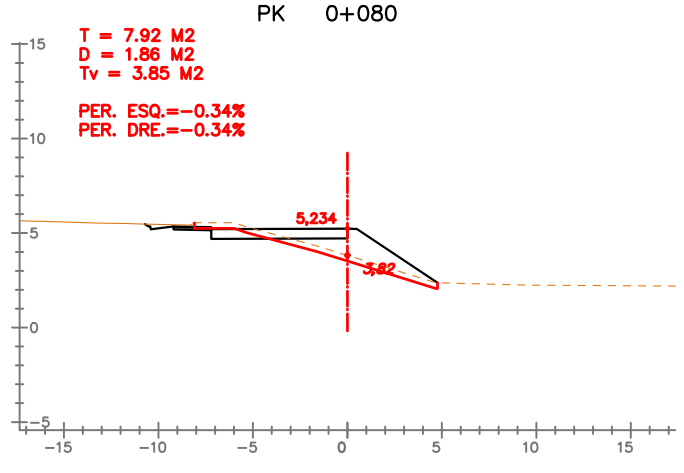
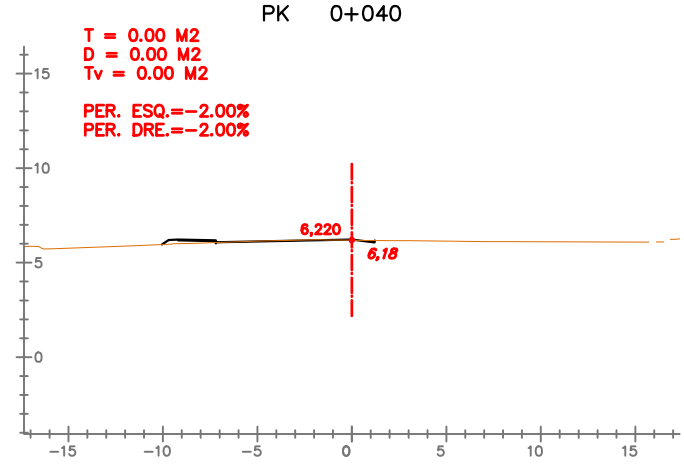
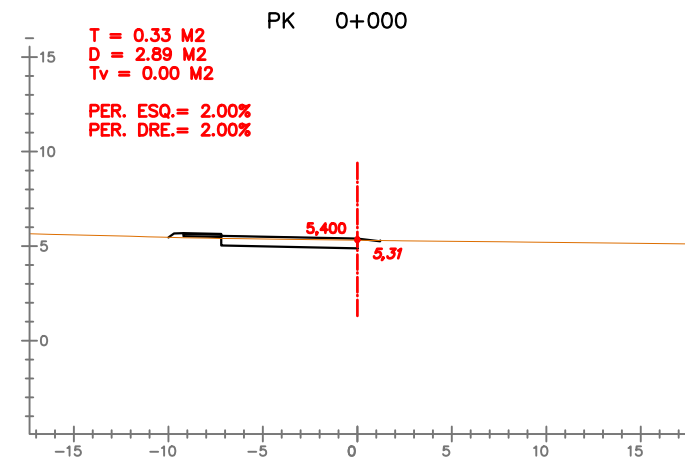
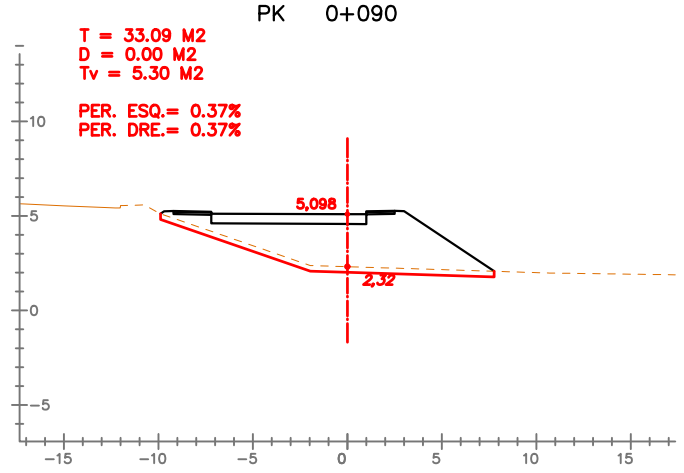
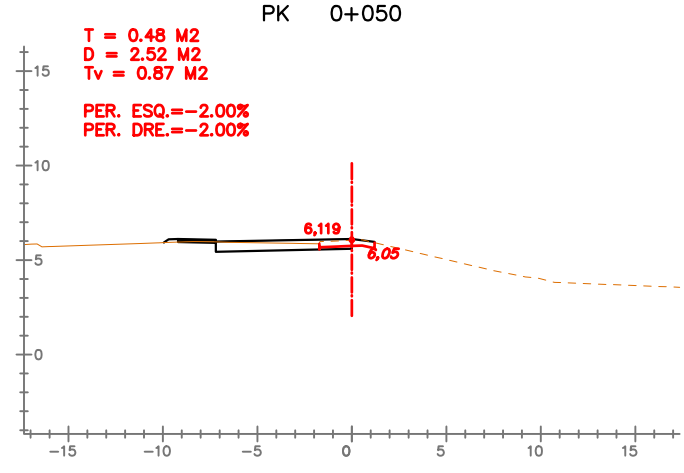
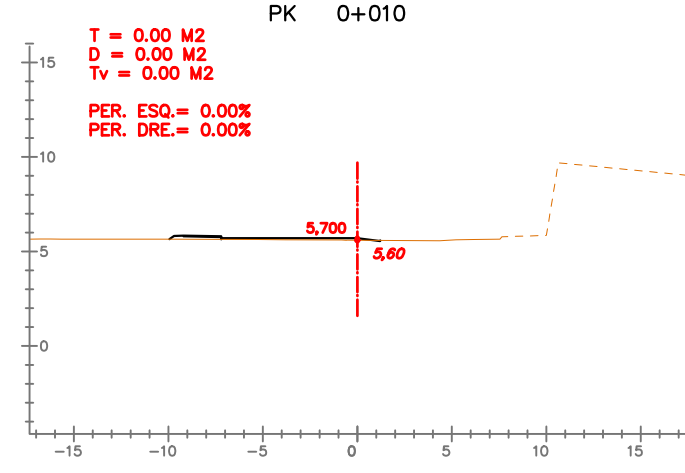
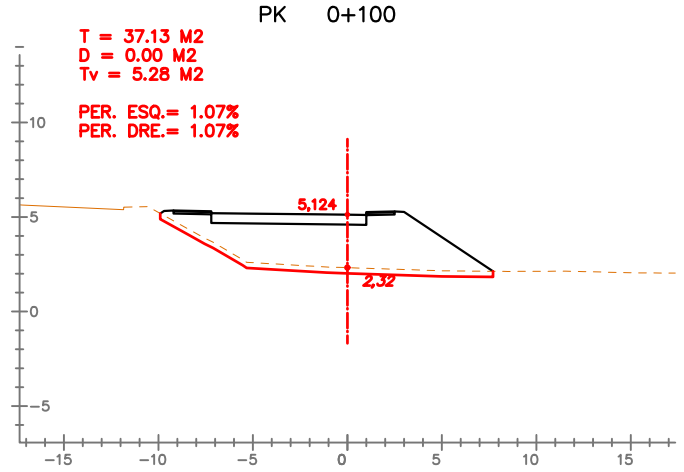
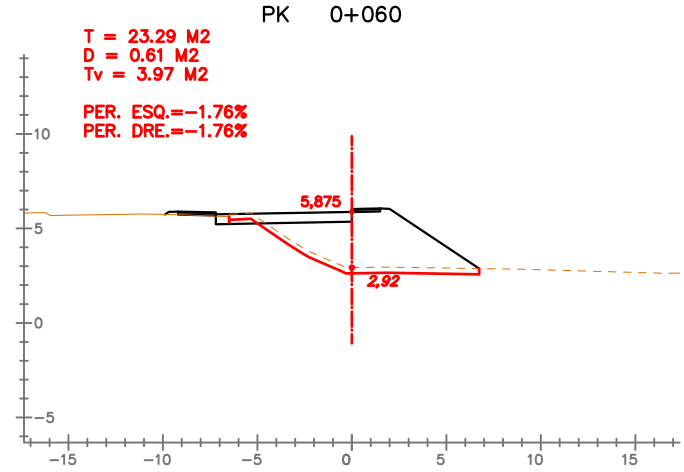
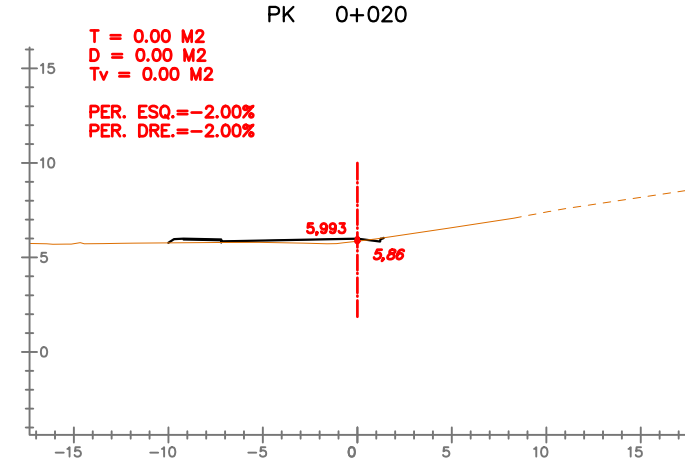
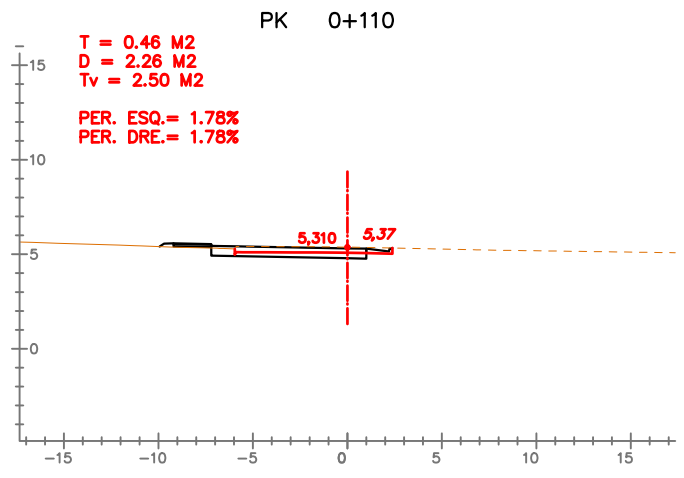
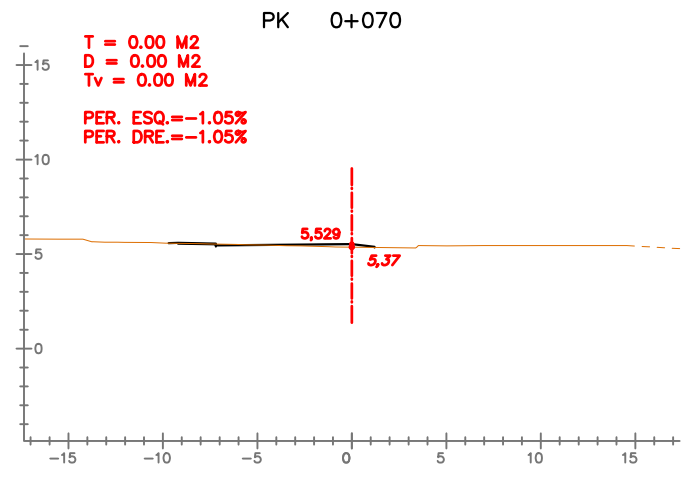
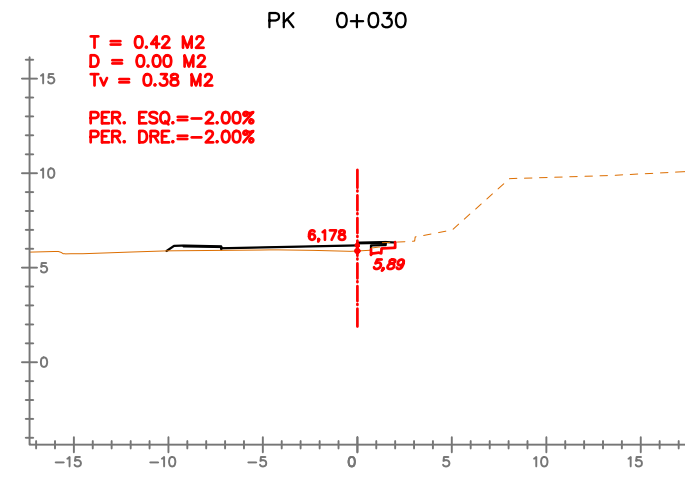

EIX: ROT1

SIGNAT ELECTRÒNICAMENT PER: Carlos Lozano Sánchez - DNI \*\* (SIG) el dia 08/07/2020 a les 22:19:58, Jaume Vidal González - DNI \*\* (SIG) el dia 09/07/2020 a les 08:33:15 i CPISR-1 C José Mauricio Diaque Garcia el dia 09/07/2020 a les 08:53:45  
 Aquest document està subjecte a una llicència de propietat intel·lectual de D. P-05/2020  
 Fins que no es presenti al registre d'entrada de documents de la seu electrònica no se'n podran generar còpies autèntiques segons la Llei 39/2016

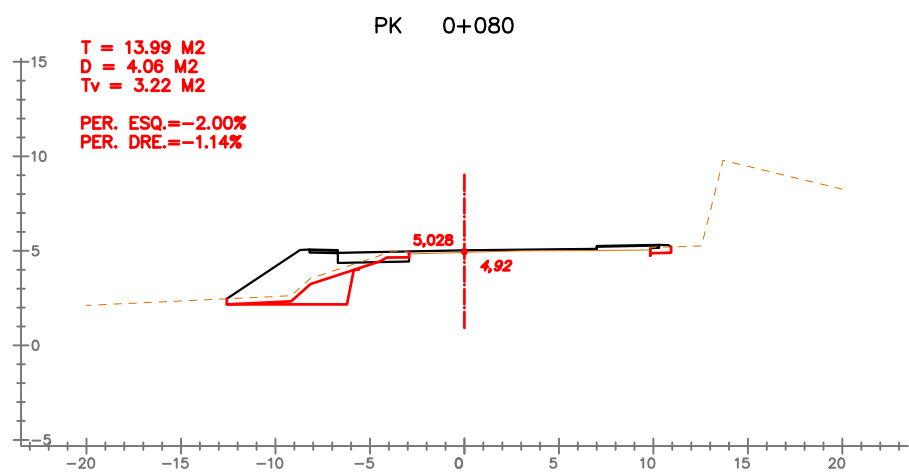
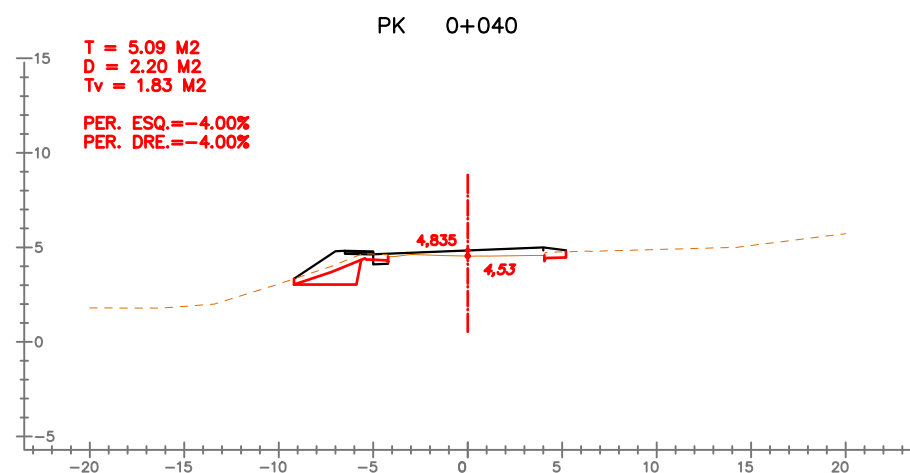
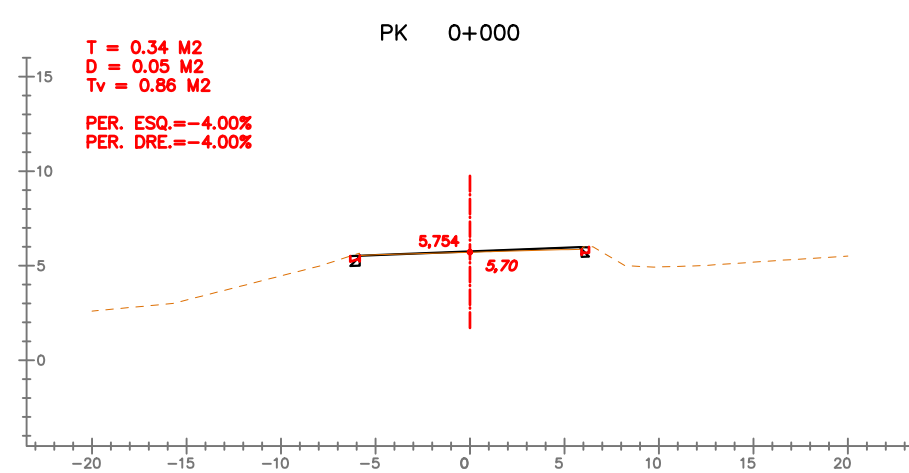
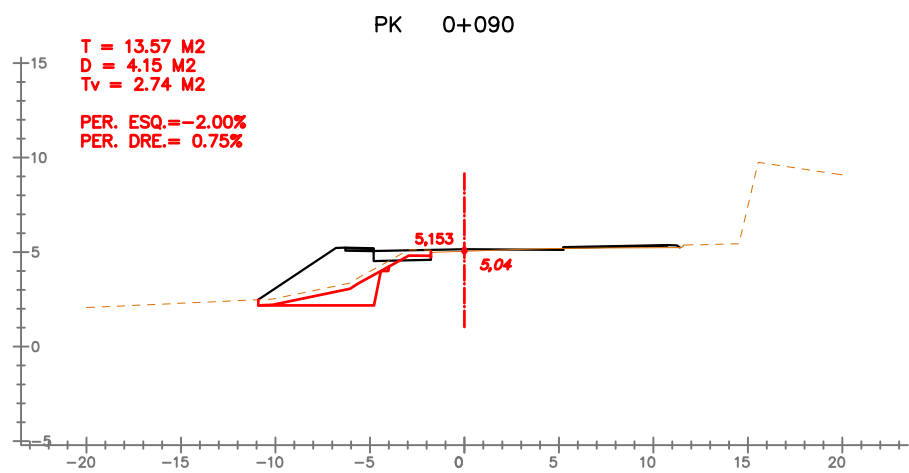
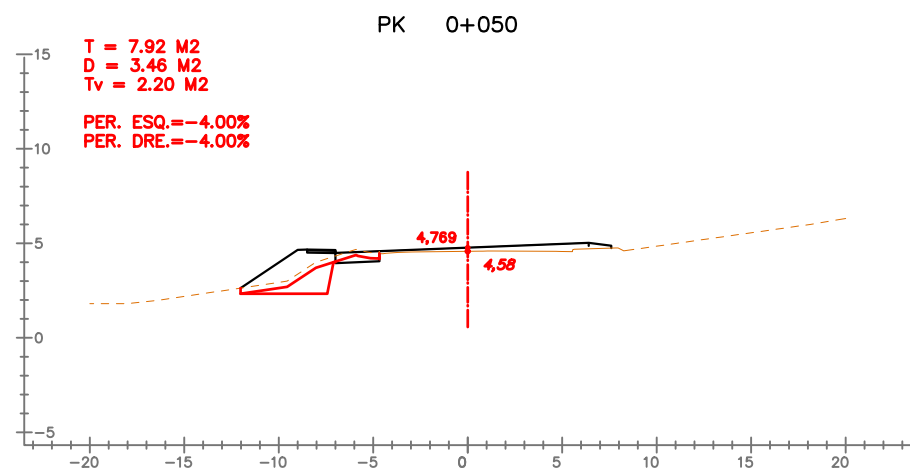
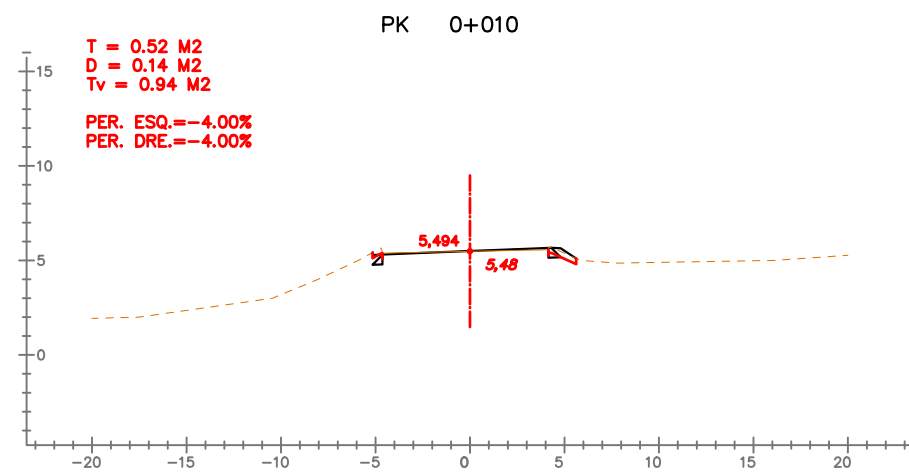
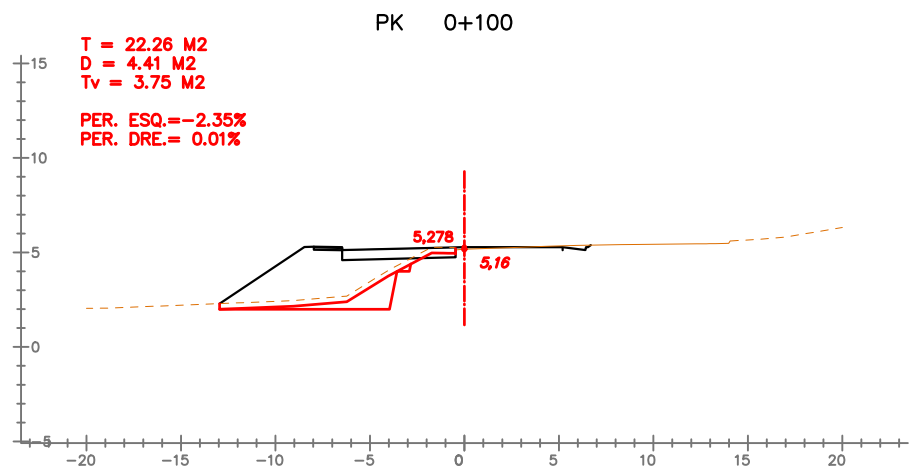
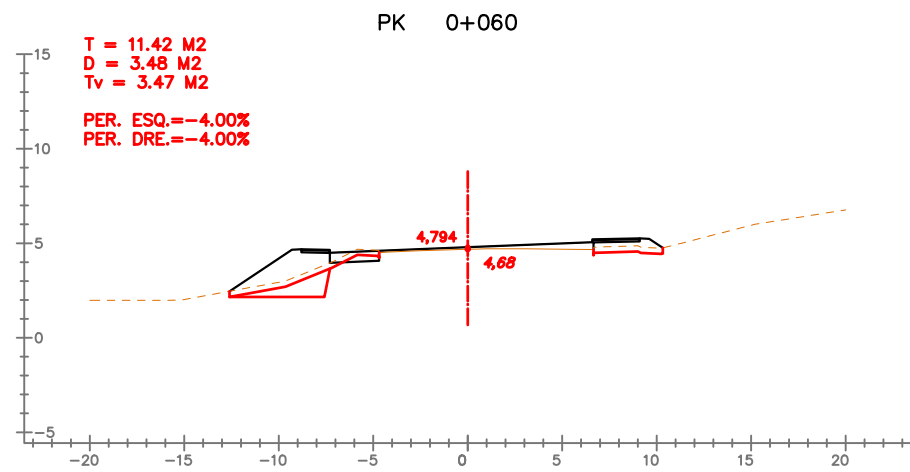
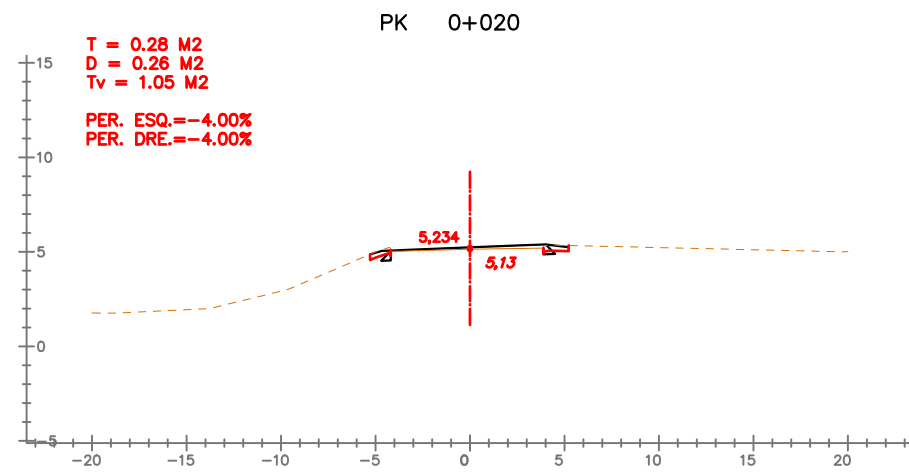
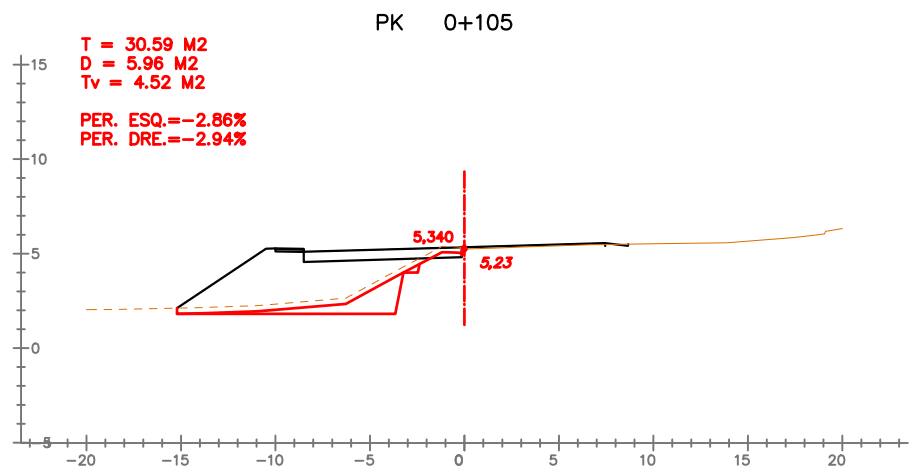
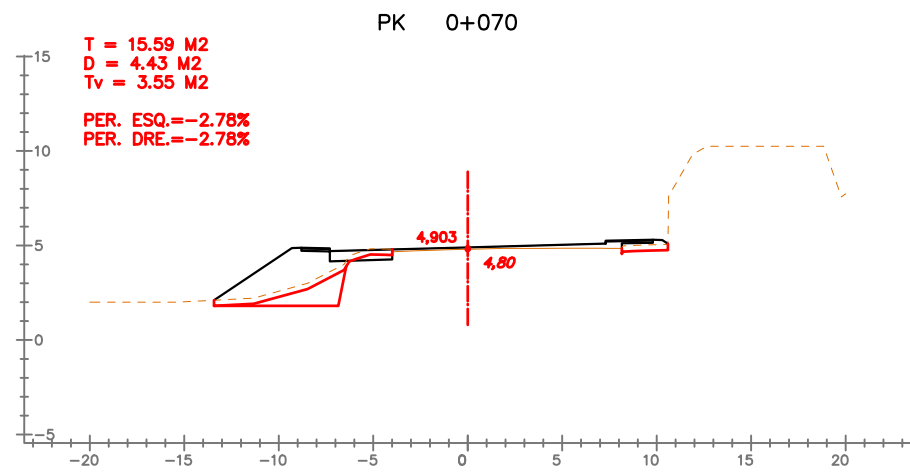
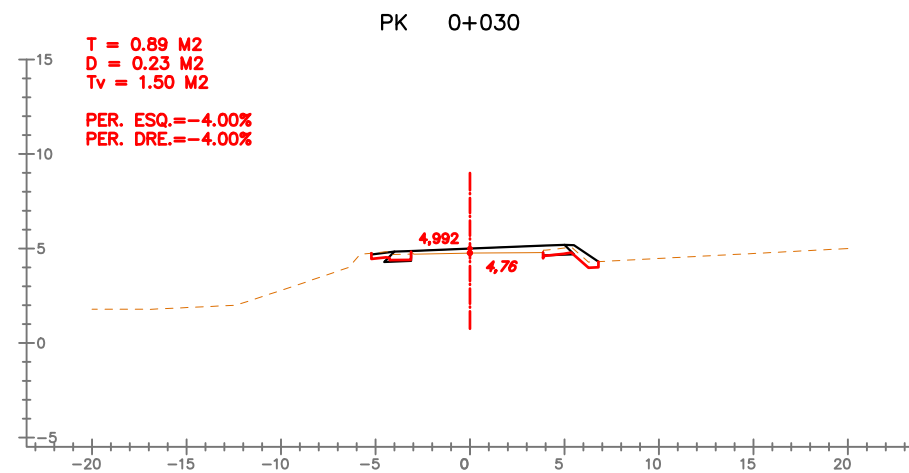

EIX: ROT1-C1

SIGNAT ELECTRÒNICAMENT PER: Carlos Lozano Sánchez - DNI \*\* (SIG) el dia 08/07/2020 a les 22:19:58, Jaume Vidal González - DNI \*\* (SIG) el dia 09/07/2020 a les 08:33:15 i CPISR-1 C José Mauricio Diaque García el dia 09/07/2020 a les 08:53:45

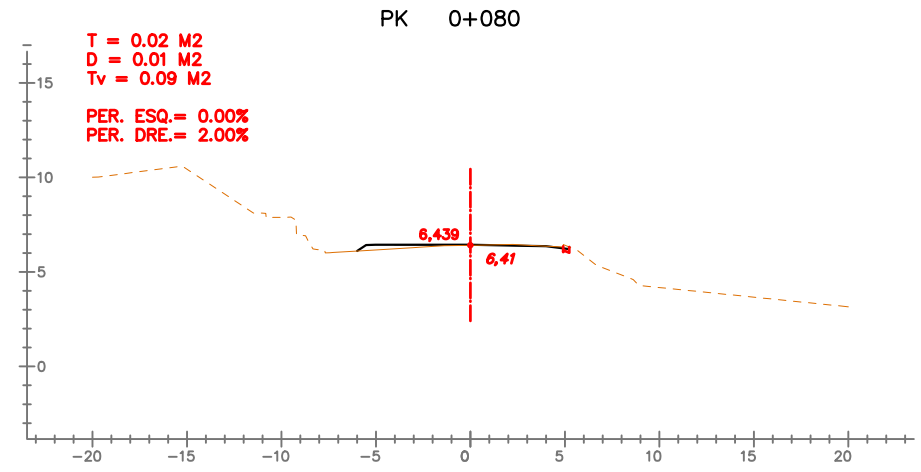
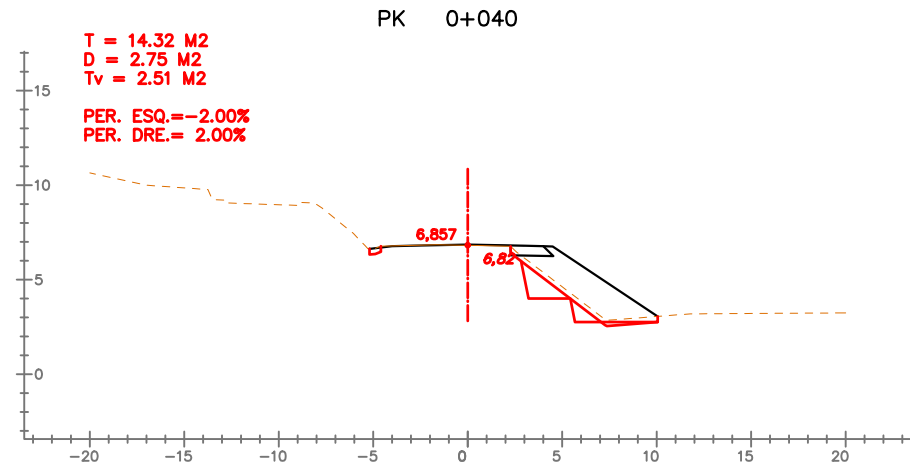
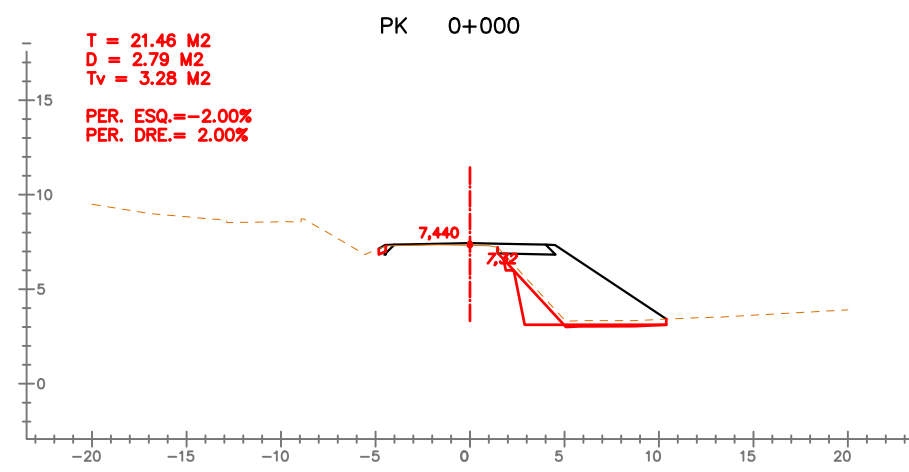
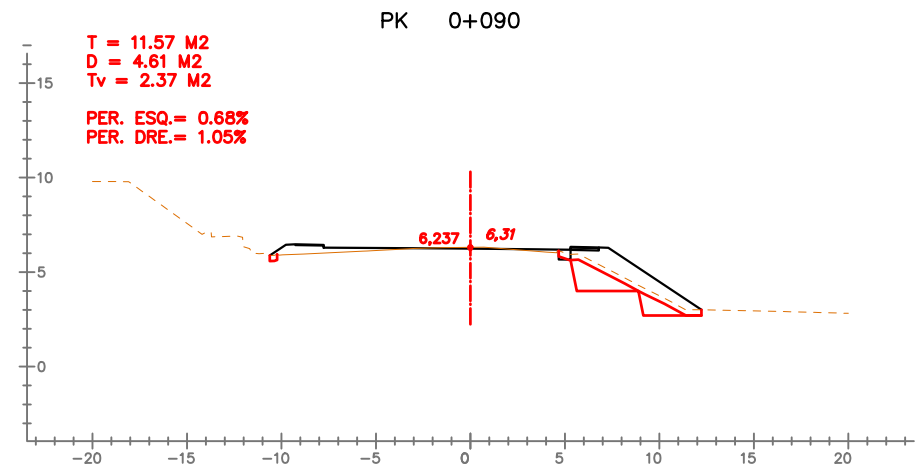
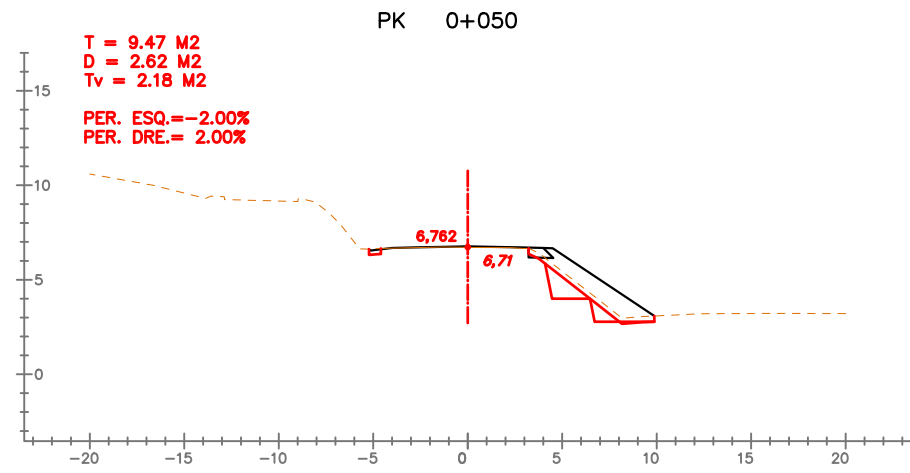
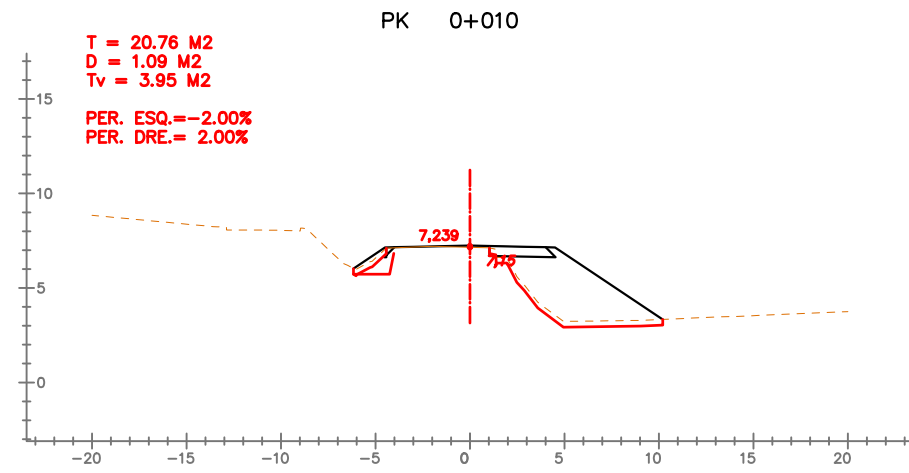
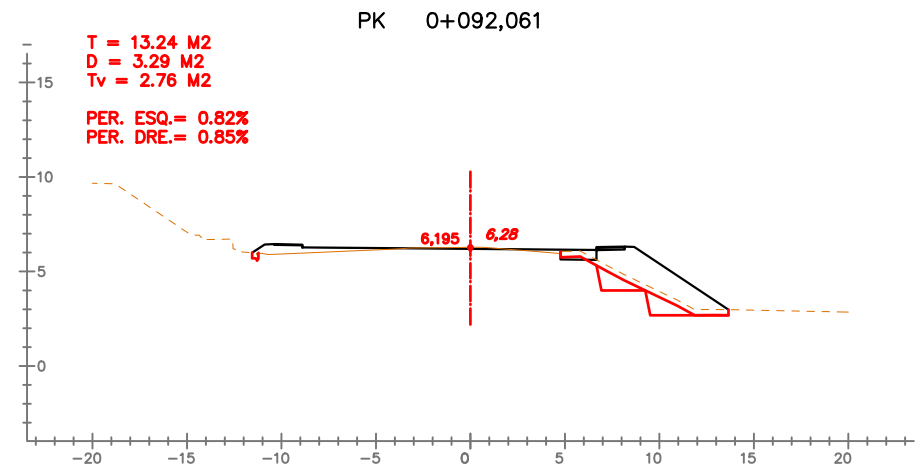
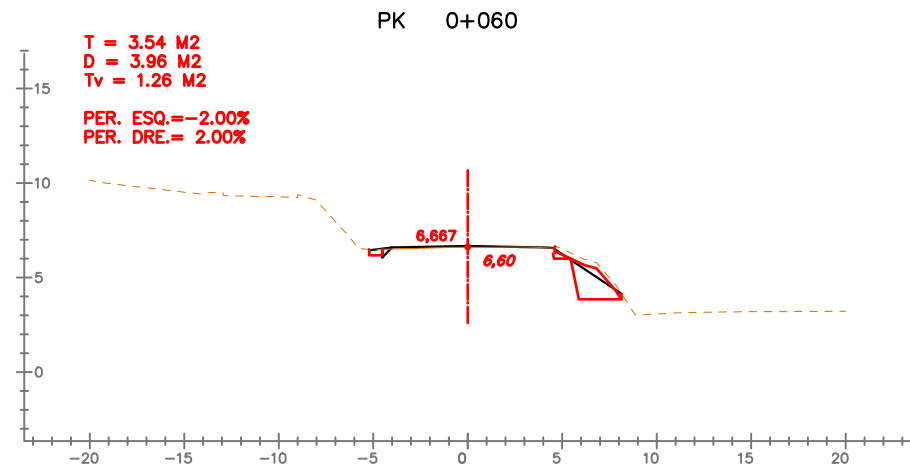
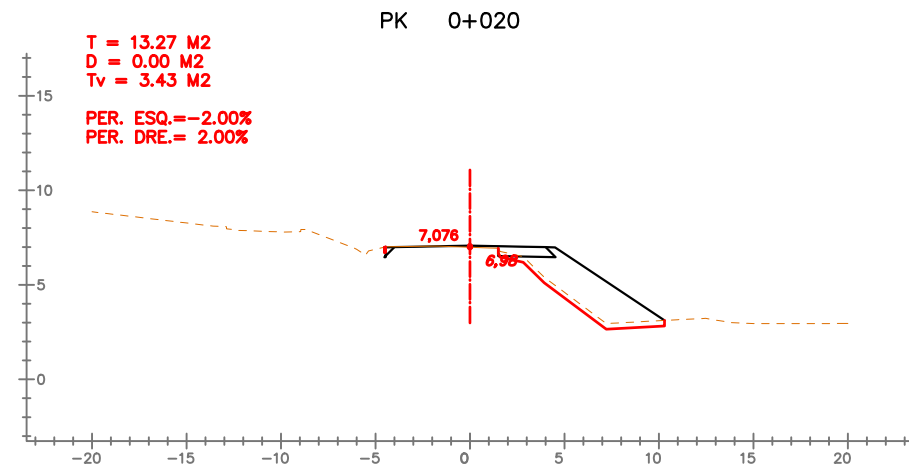
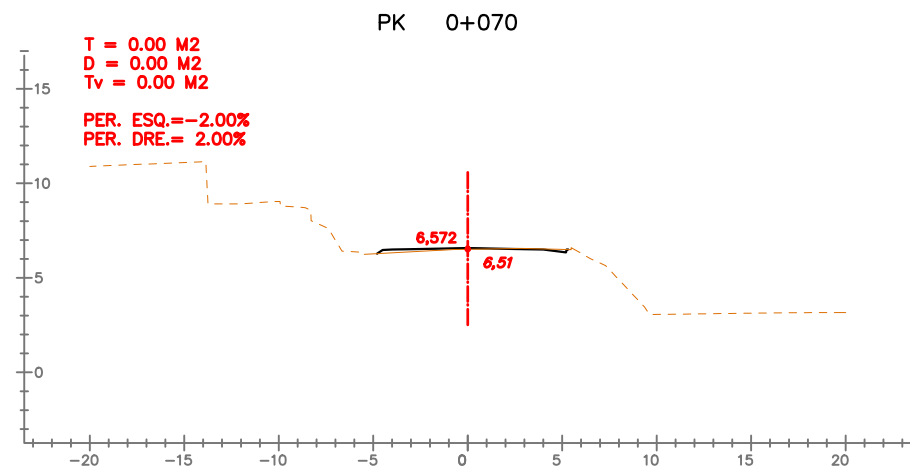
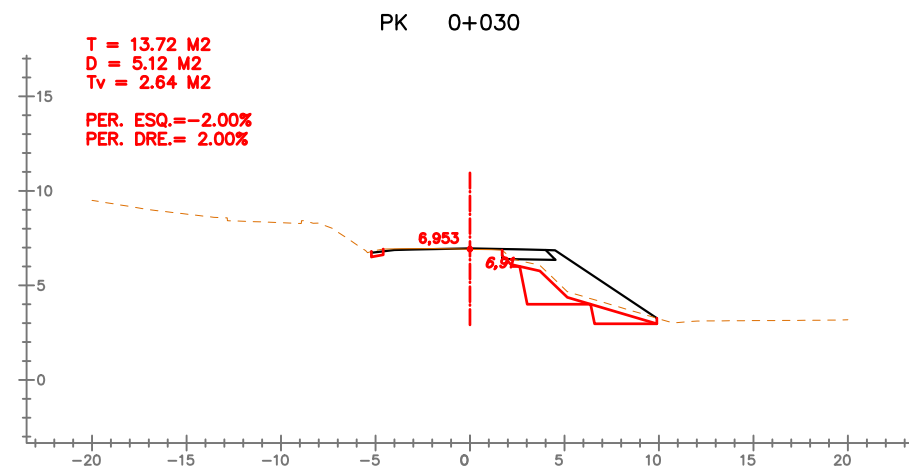

EIX: ROT1-C2

SIGNAT ELECTRÒNICAMENT PER: Carlos Lozano Sánchez - DNI 22119158, Jaume Vidal González - DNI 22119158 el dia 09/07/2020 a les 08:33:15  
 i CPISR-1 C José Mauricio Diaque García el dia 09/07/2020 a les 08:53:45

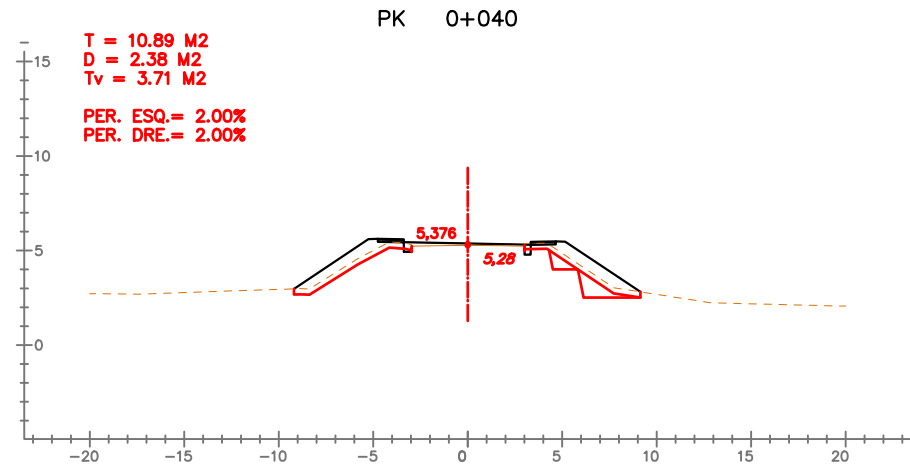
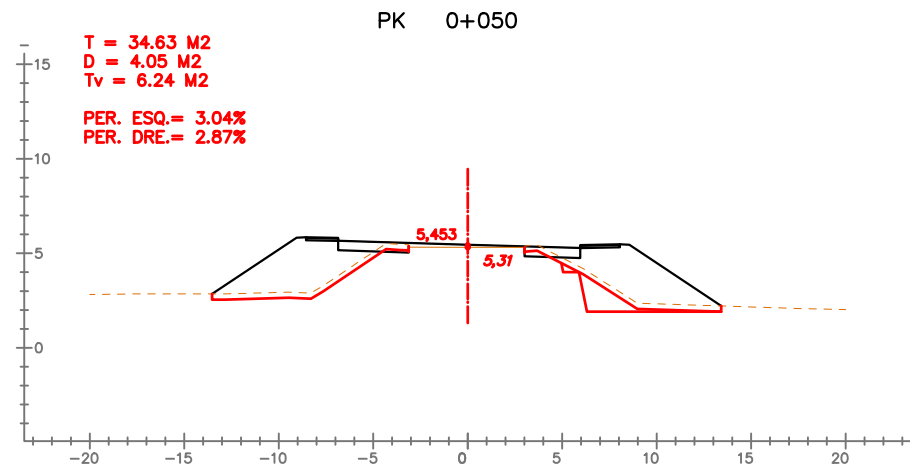
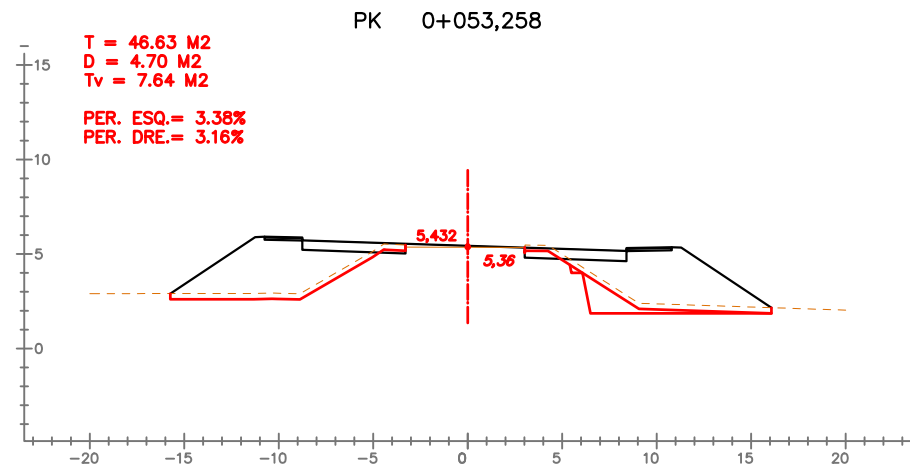
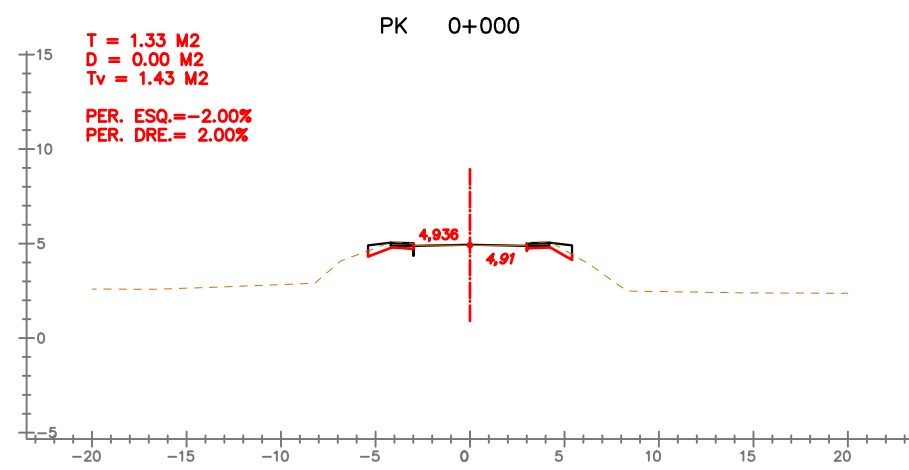
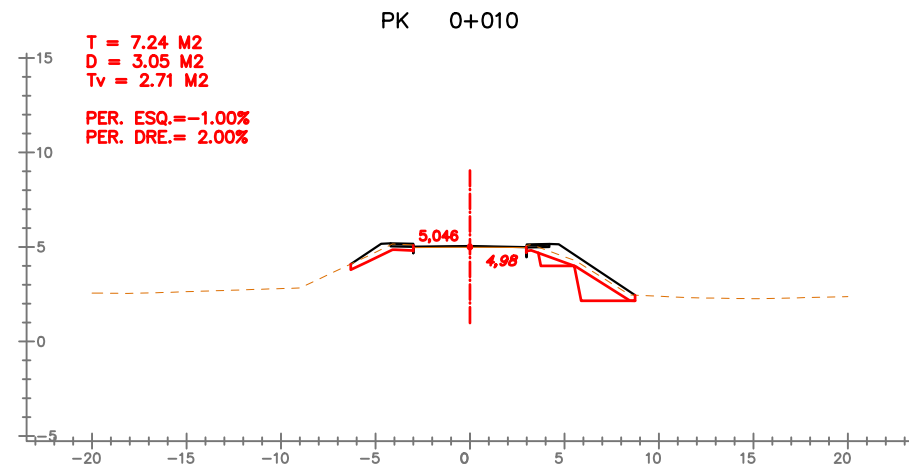
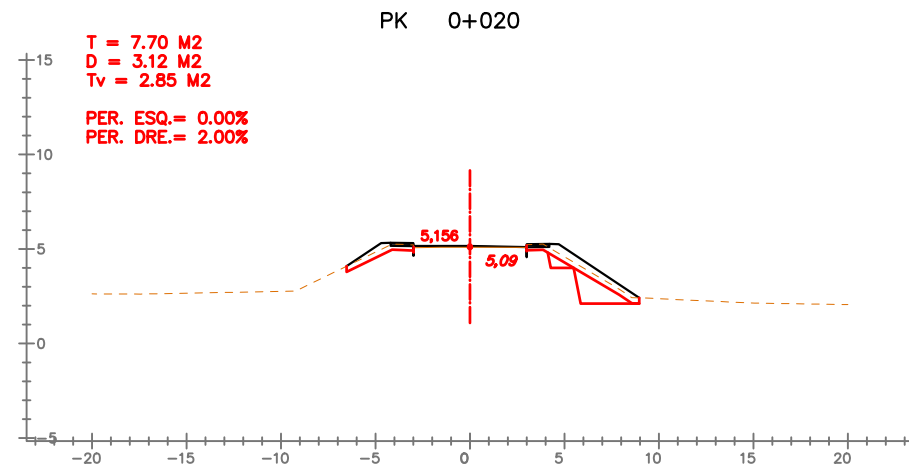
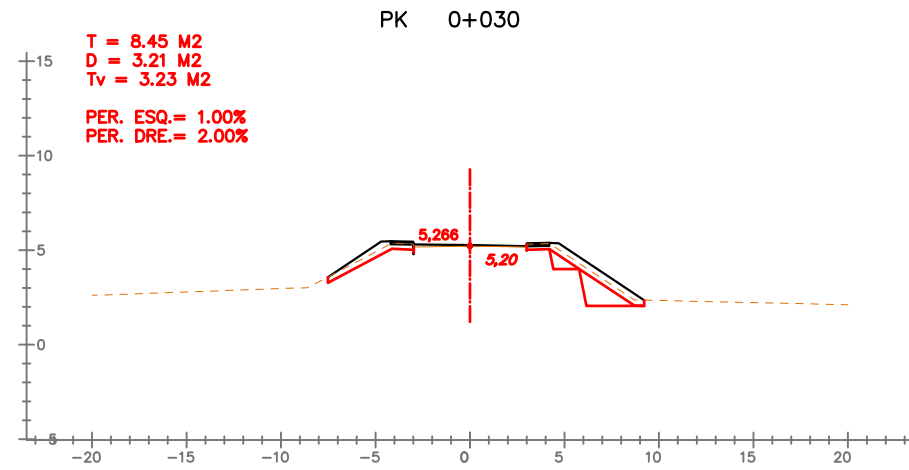

EIX: ROT1-C3

SIGNAT ELECTRÒNICAMENT PER: Carlos Lozano Sánchez - DNI 22119589, Jaume Vidal González - DNI 22119589, el dia 09/07/2020 a les 08:33:15  
 i CPISR-1 C José Mauricio Diaque Garcia el dia 09/07/2020 a les 08:53:45

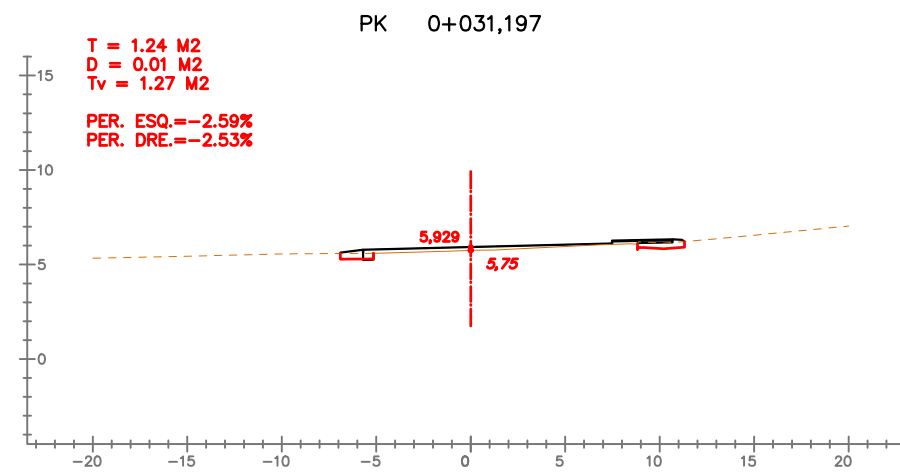
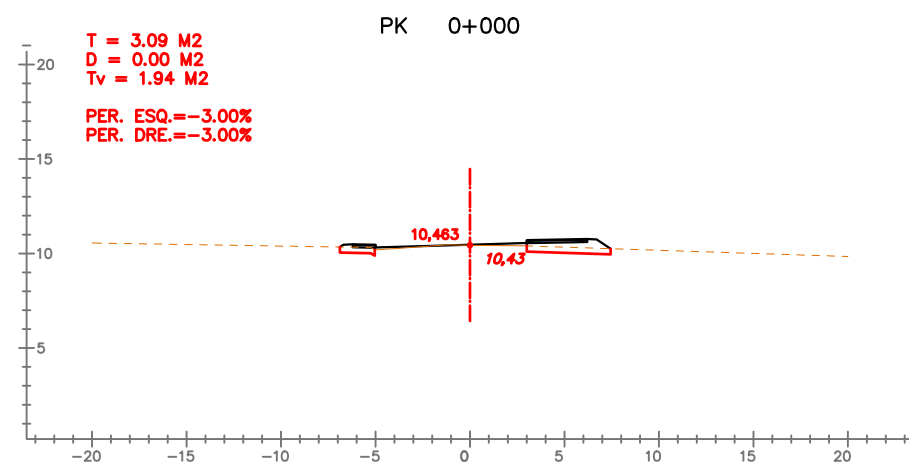
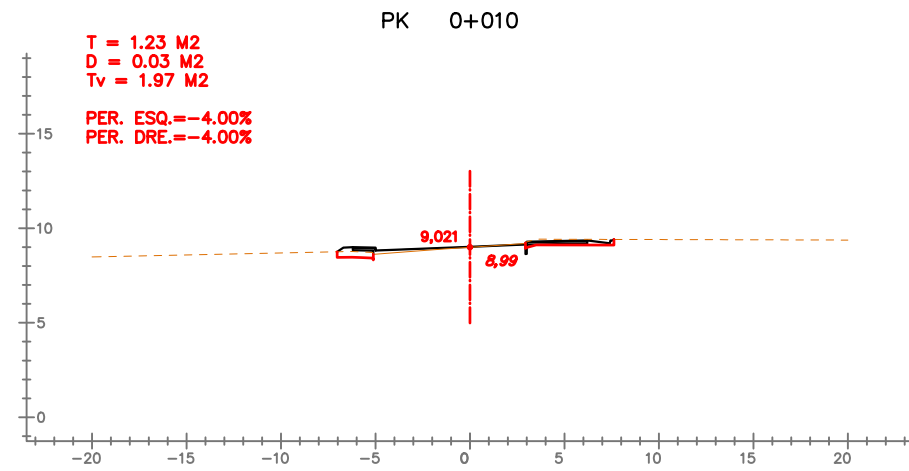
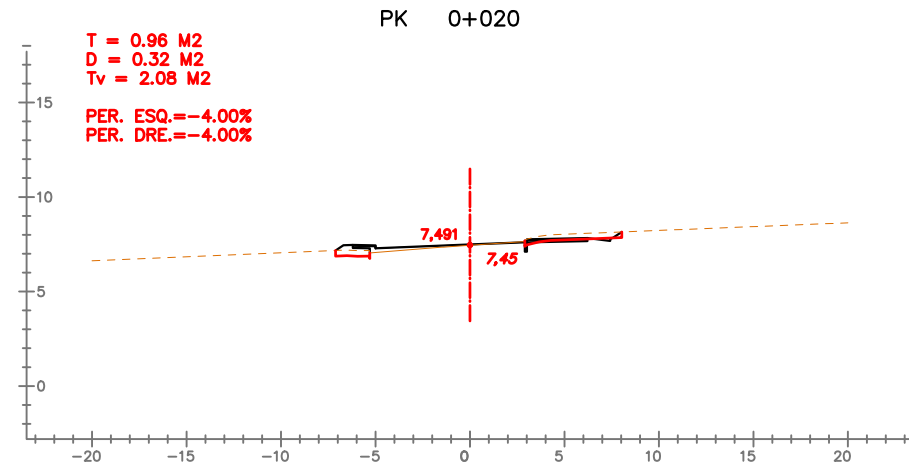
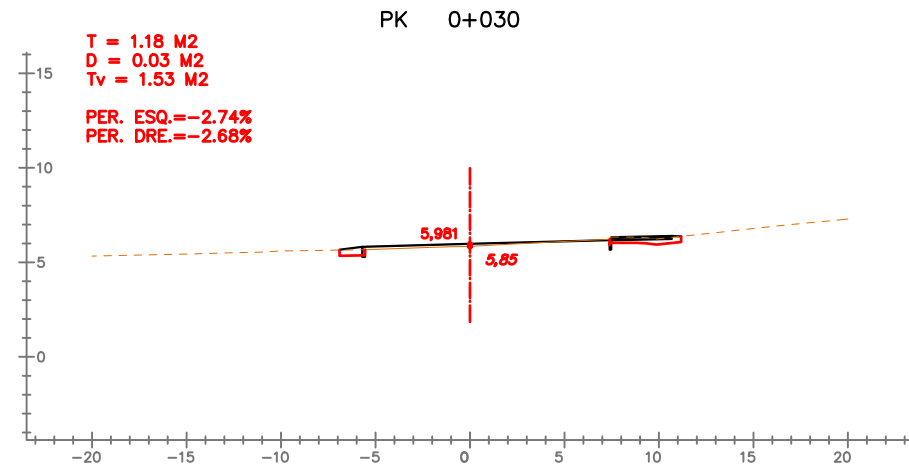

EIX: ROT1-C4



DIPUTACIÓ DE TARRAGONA

CLAU P-05/2020

TÍTOL DEL PROJECTE  
CONDICIONAMENT DE LA CARRETERA TP-2039 DEL CATLLAR  
A LA N-340. TRAM: T-203 A N-340.

DATA  
JUNY 2020

EL CAP DE L'ÀREA DEL S.A.T.  
L'ENGINYER DE CAMINS, CANALS I PORTS  
J.A.M.C. VIDAL GONZÁLEZ

EL CAP DE SERVEI DE PROJECTES I OBRES  
L'ENGINYER CIVIL  
CARLOS LOZANO SANCHEZ

L'ENGINYER TÈCNIC D'OBRES PÚBLIQUES  
JOSÉ DIAQUE GARCÍA

ESCALES  
1:400

TÍTOL DEL PLANOL  
PERFELS TRANSVERSALS

PLANOL NÚM.  
05B

FULL  
32 DE 45

Aquest document està subjecte a una llicència de llicència pública general de l'Administració de l'Estat. No es podran generar còpies autèntiques segons la Llei 39/2016.



SIGNAT ELECTRÒNICAMENT PER: Carlos Lozano Sánchez - DNI \*\* (SIG) el dia 09/07/2020 a les 08:33:15  
 i CPISR-1 C José Mauricio Diaque Garcia el dia 09/07/2020 a les 08:53:45

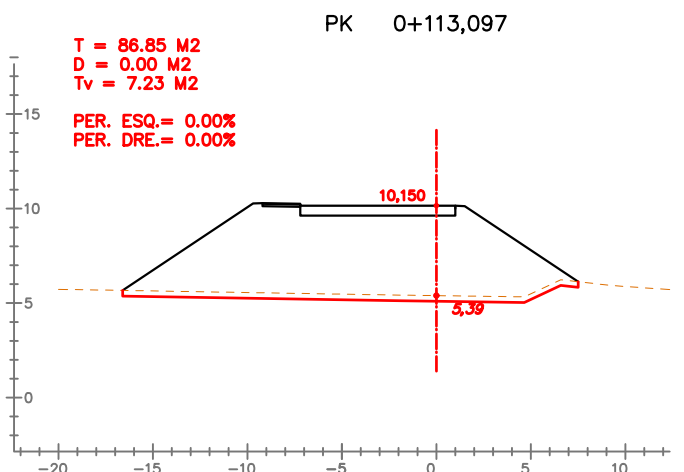
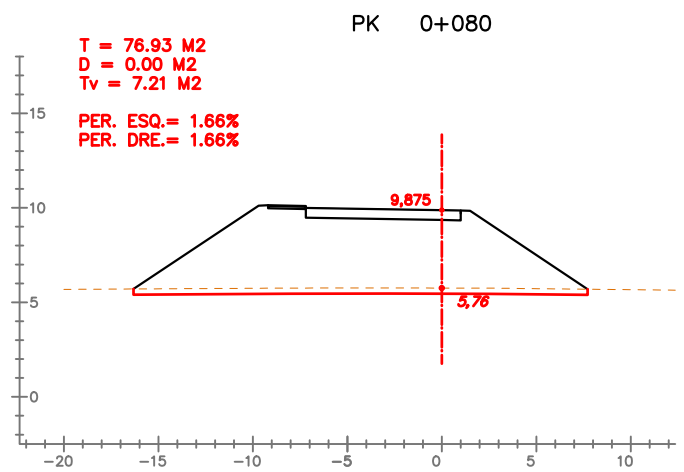
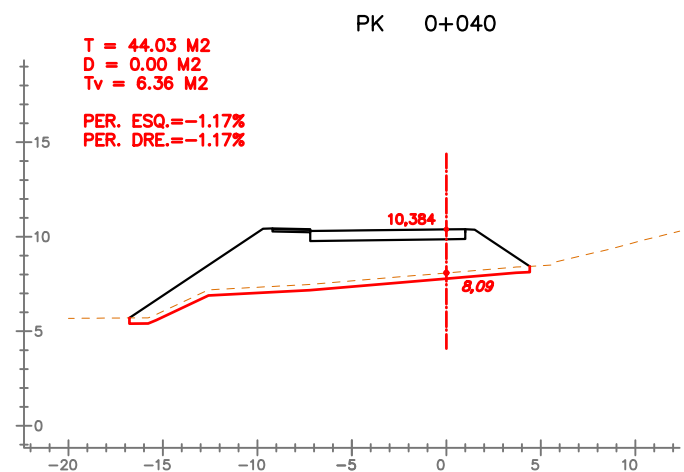
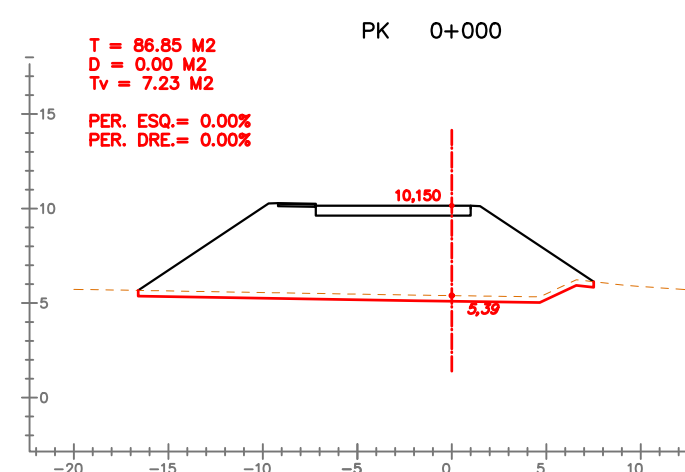
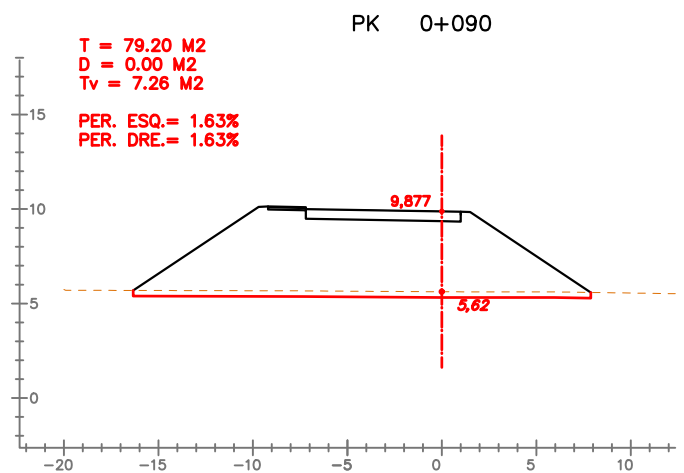
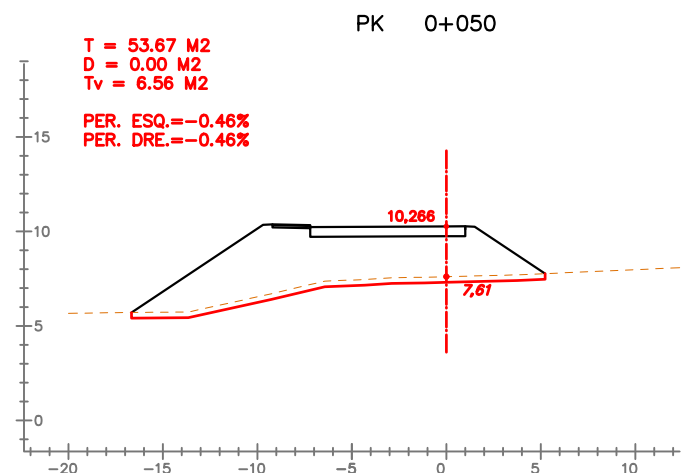
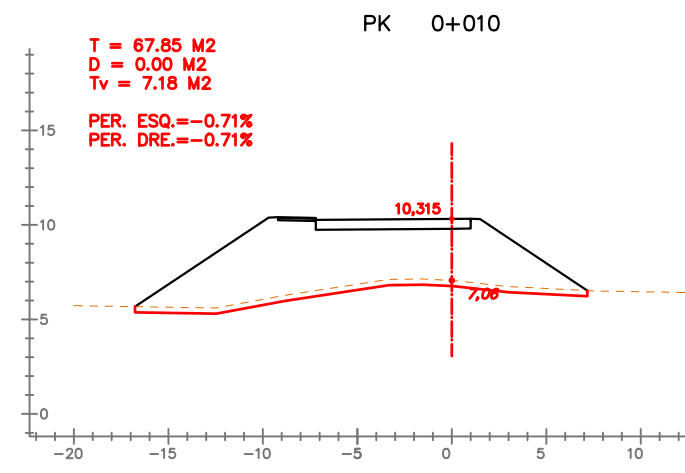
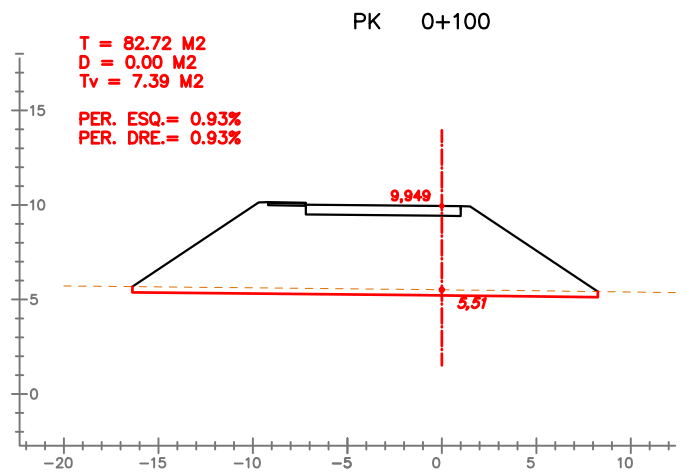
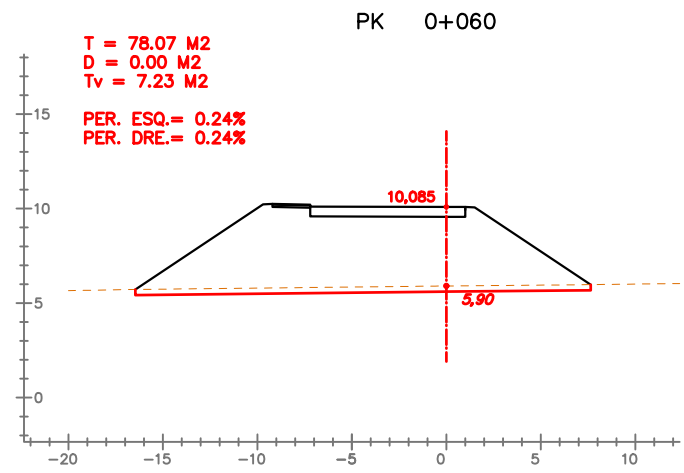
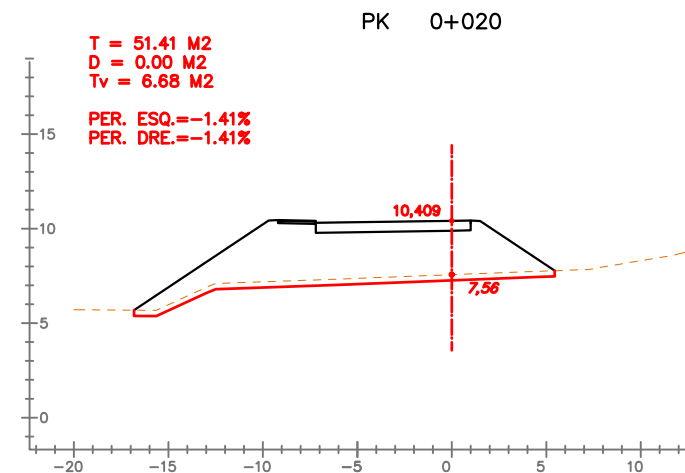
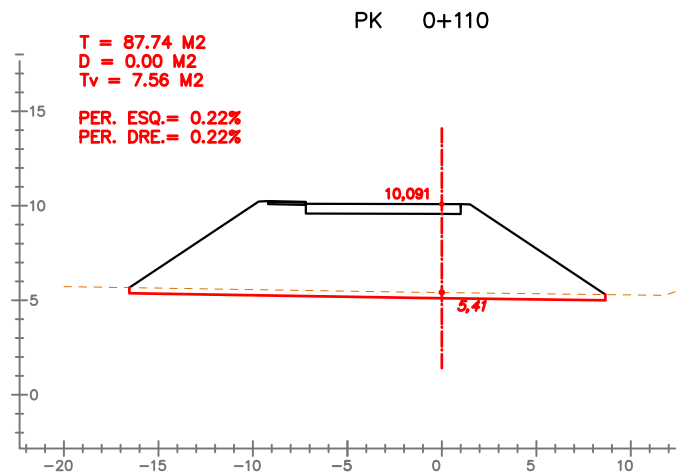
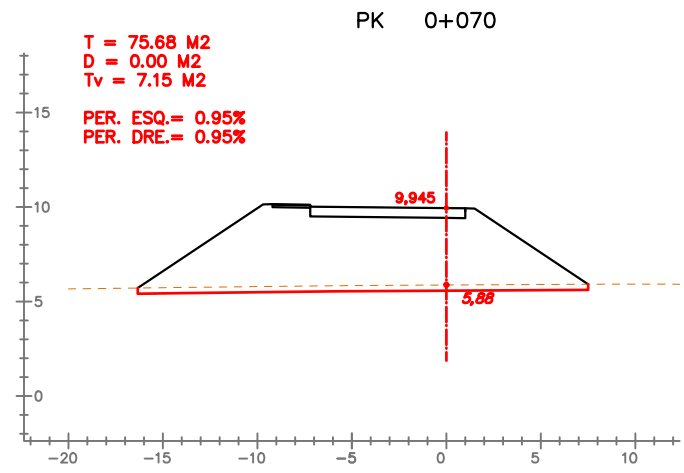
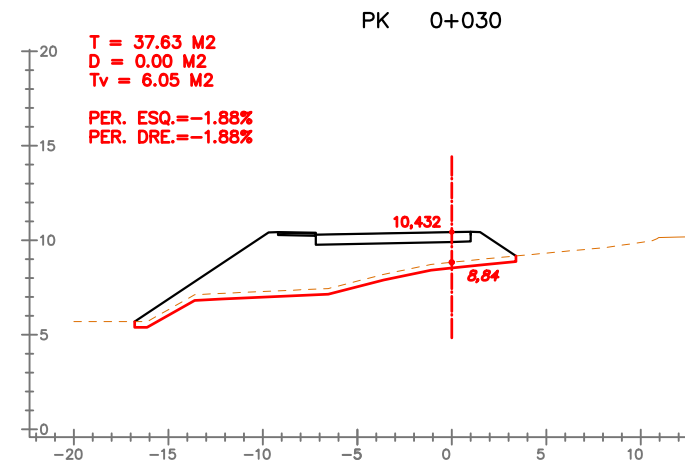

EIX: ROT2

SIGNAT ELECTRÒNICAMENT PER: Carlos Lozano Sánchez - DNI 22119358, Jaume Vidal González - DNI 22119358, el dia 09/07/2020 a les 08:33:15  
 i CPISR-1 C José Mauricio Diaque Garcia el dia 09/07/2020 a les 08:53:45

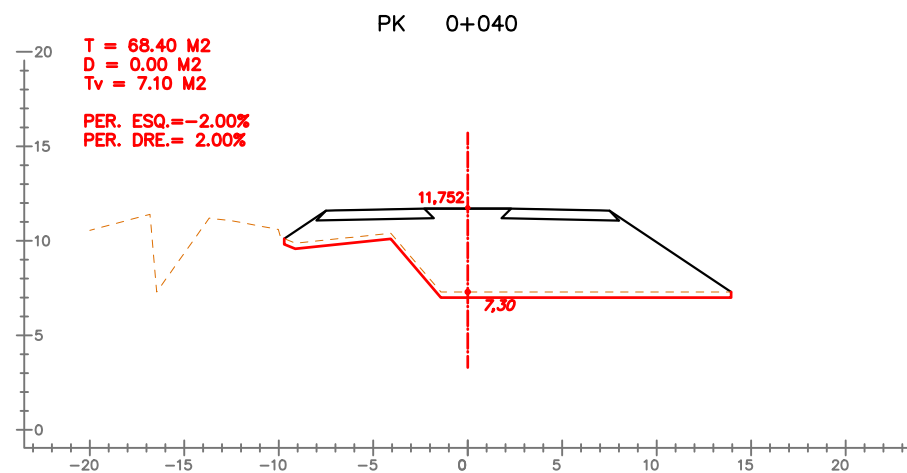
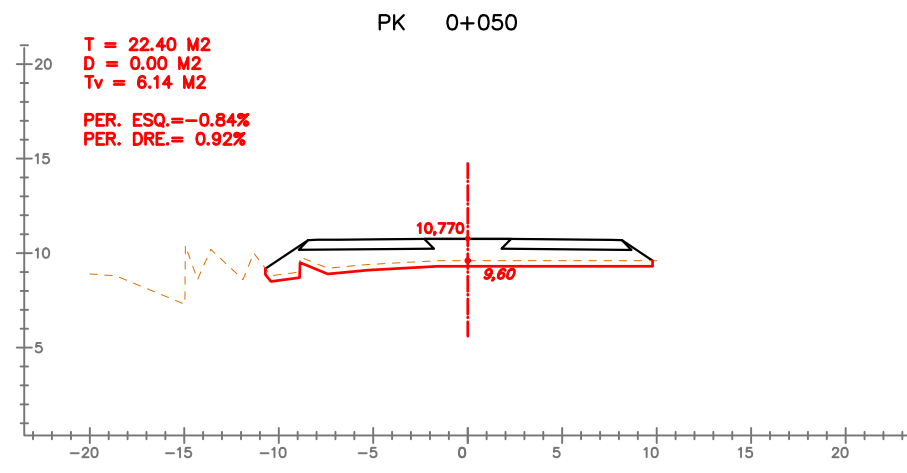
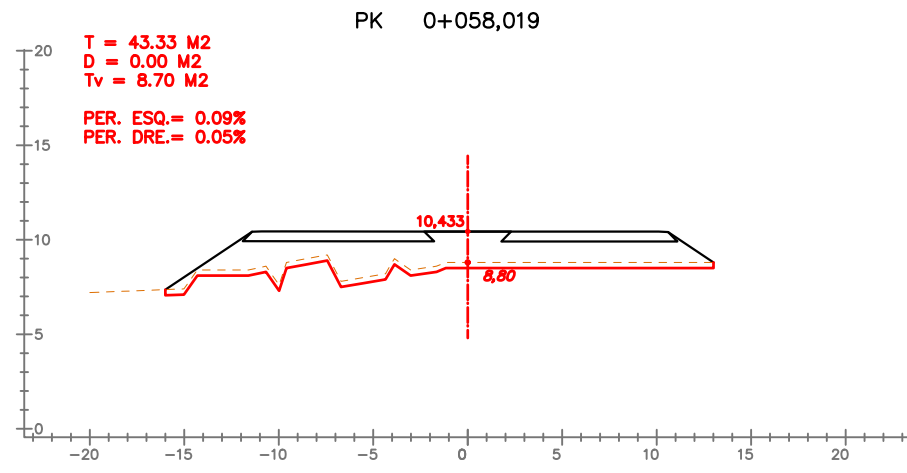
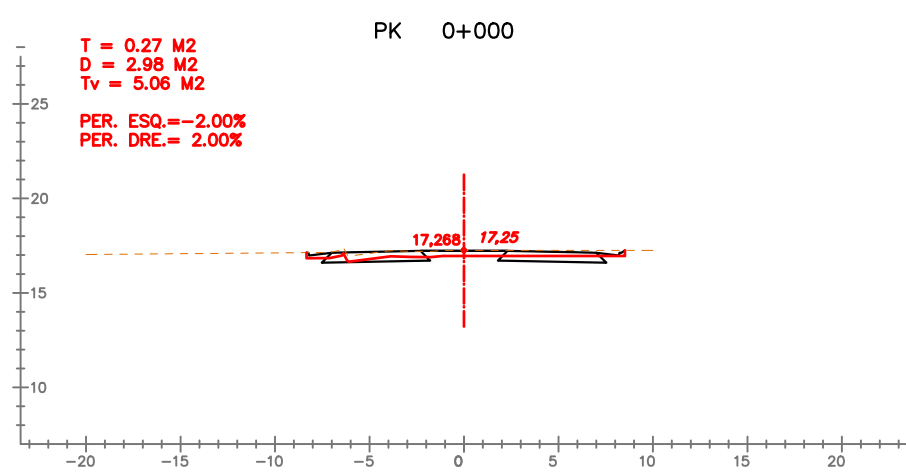
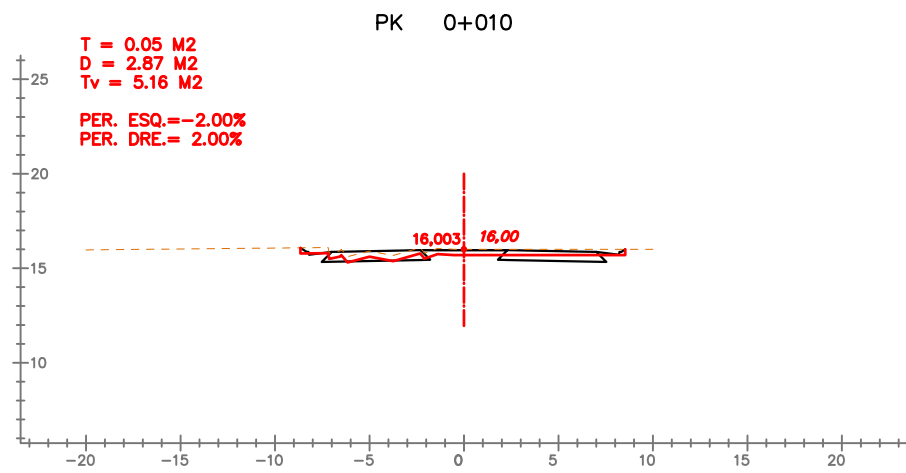
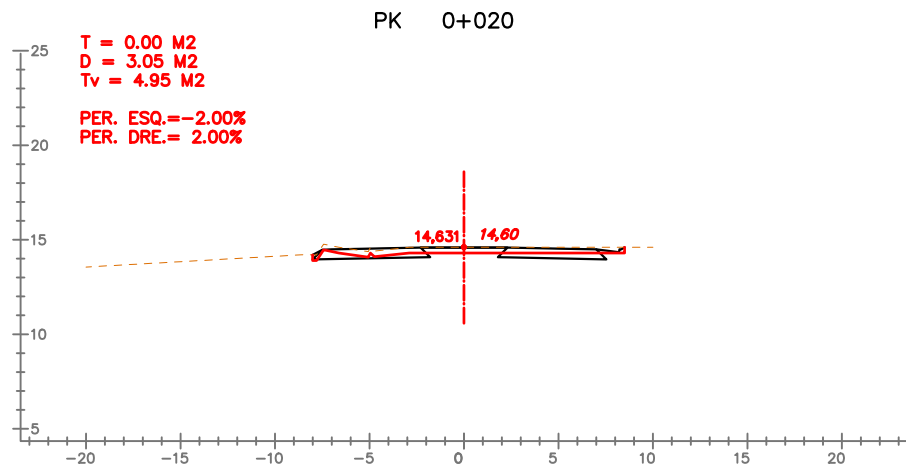
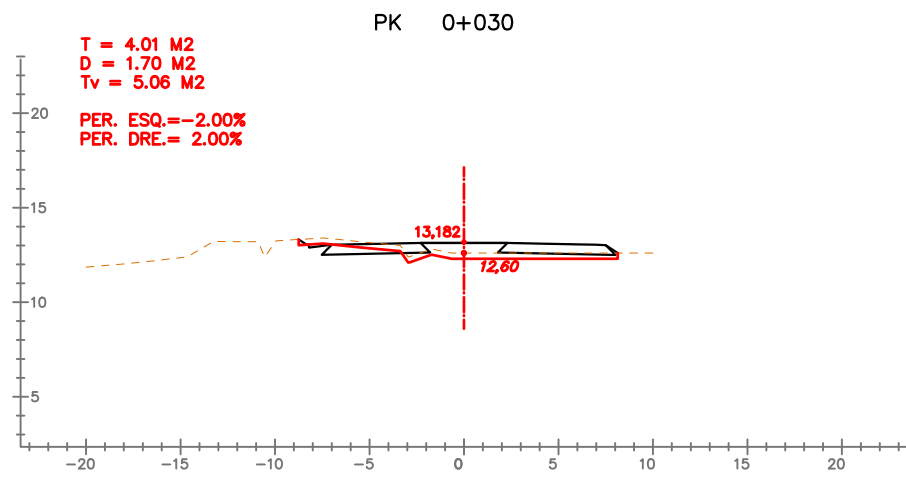

EIX: ROT2-C1

SIGNAT ELECTRÒNICAMENT PER: Carlos Lozano Sánchez - DNI \*\* (SIG) el dia 09/07/2020 a les 08:33:15  
 i CPISR-L C José Mauricio Diaque Garcia el dia 09/07/2020 a les 08:53:45

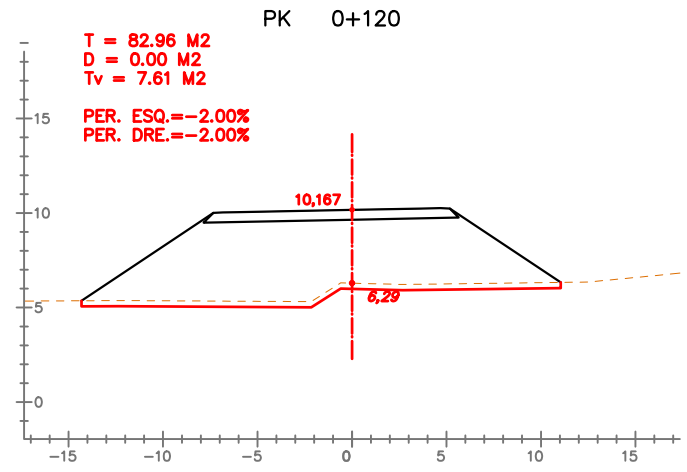
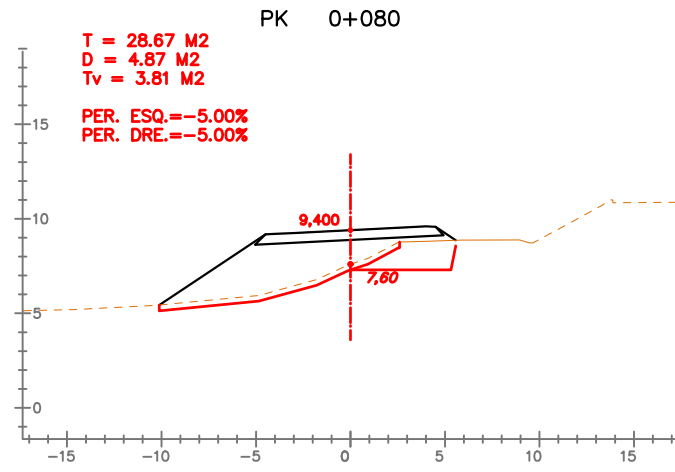
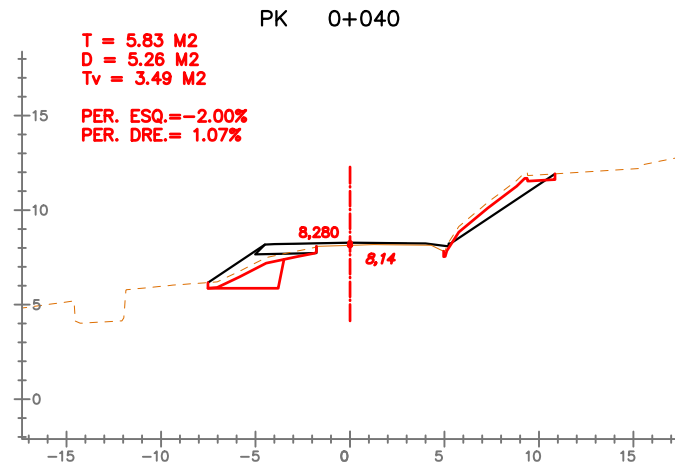
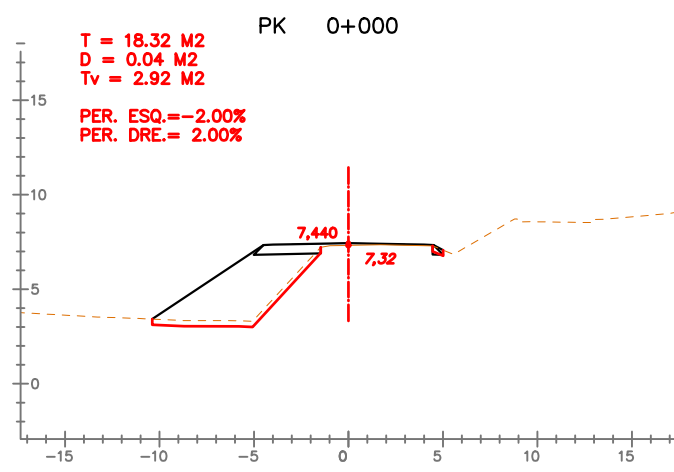
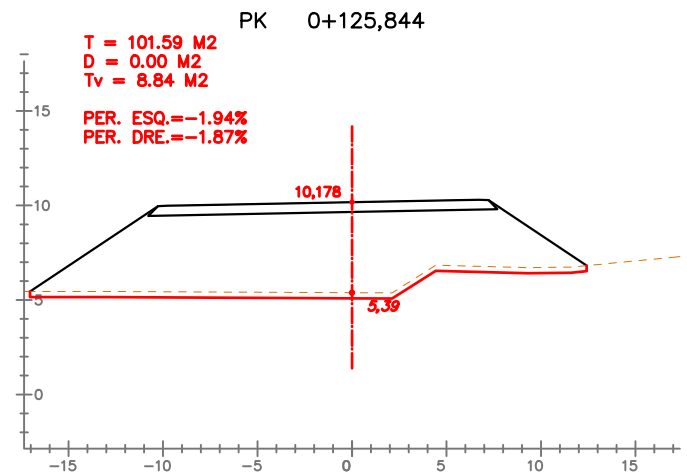
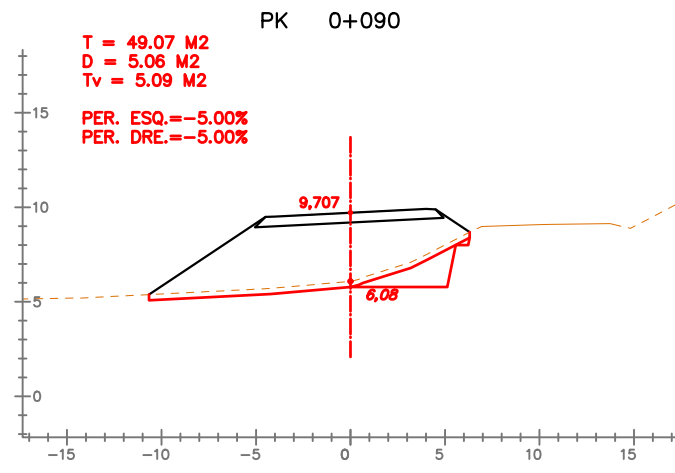
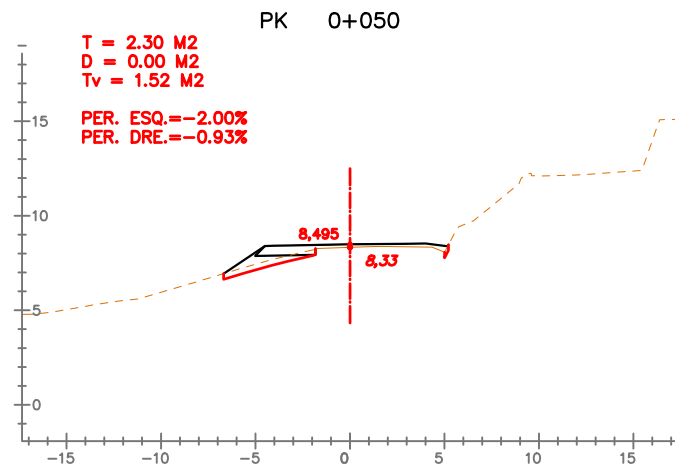
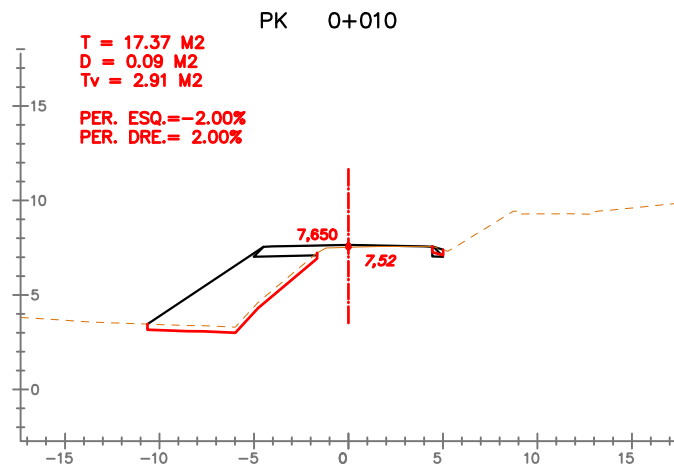
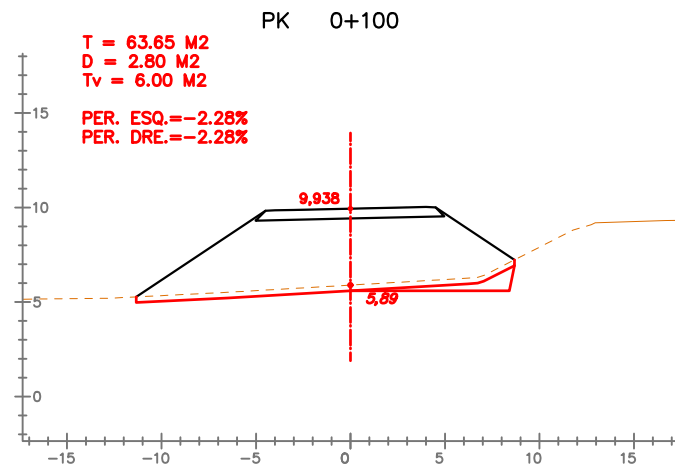
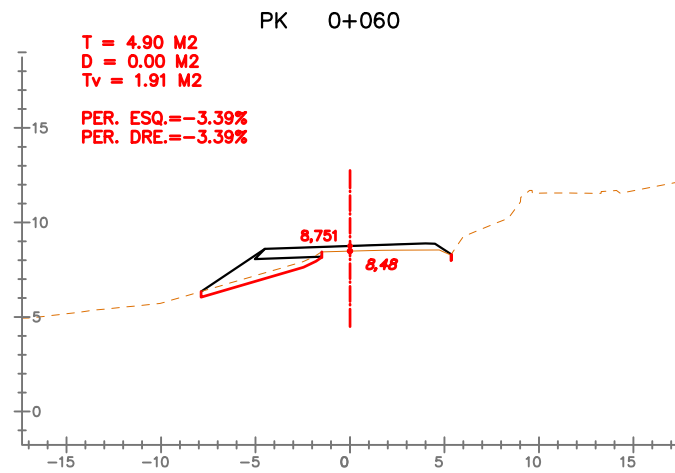
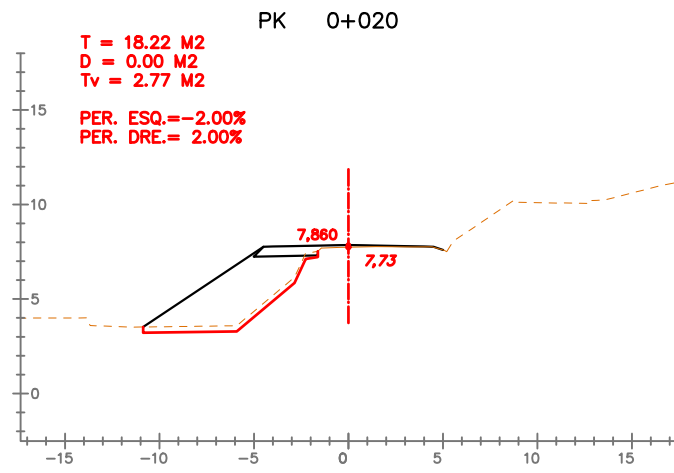
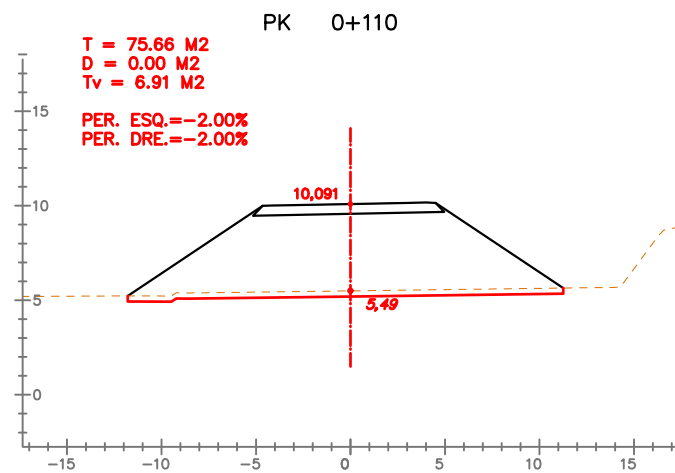
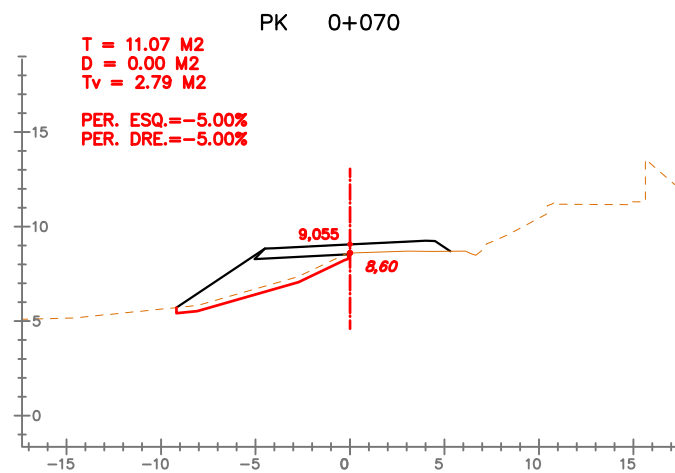
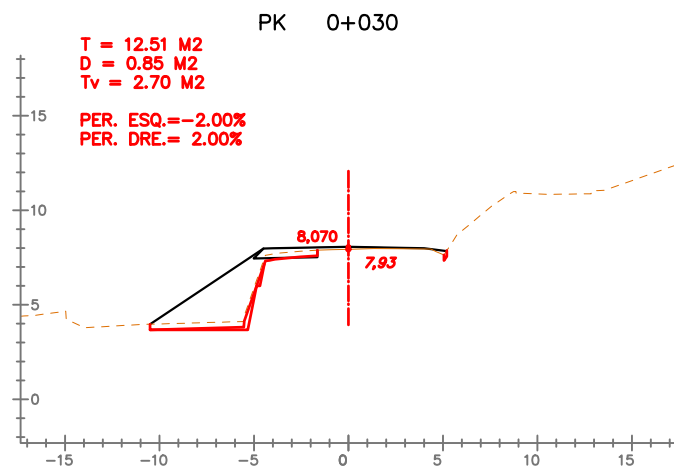

EIX: ROT2-C3

SIGNAT ELECTRÒNICAMENT PER: Carlos Lozano Sánchez - DNI 22.119.584, Jaume Vidal González - DNI 22.119.584 el dia 09/07/2020 a les 08:33:15  
 i CPISR-L C José Mauricio Diaque García el dia 09/07/2020 a les 08:53:45

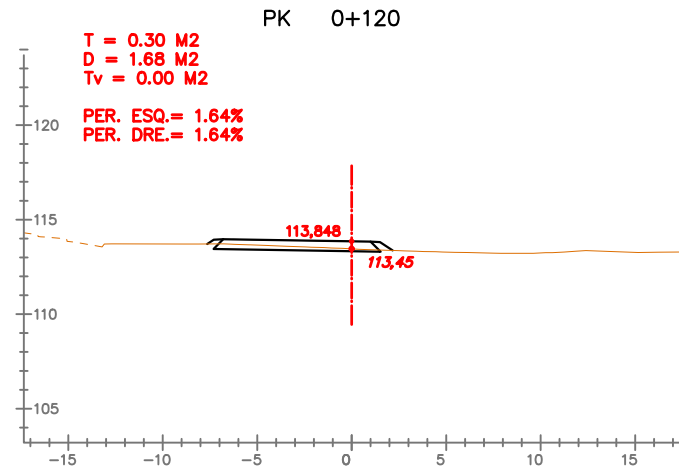
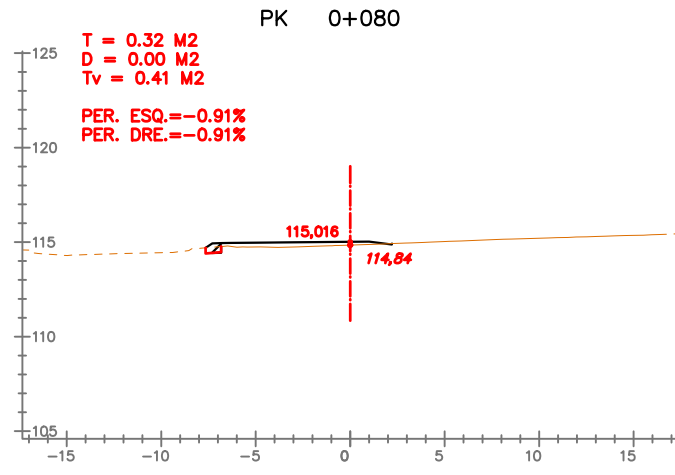
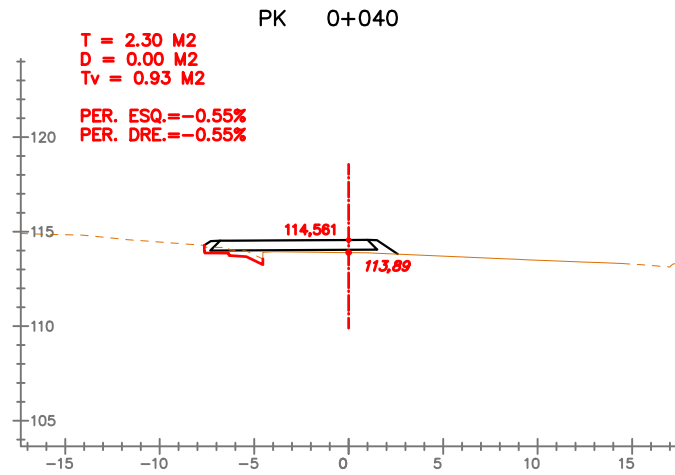
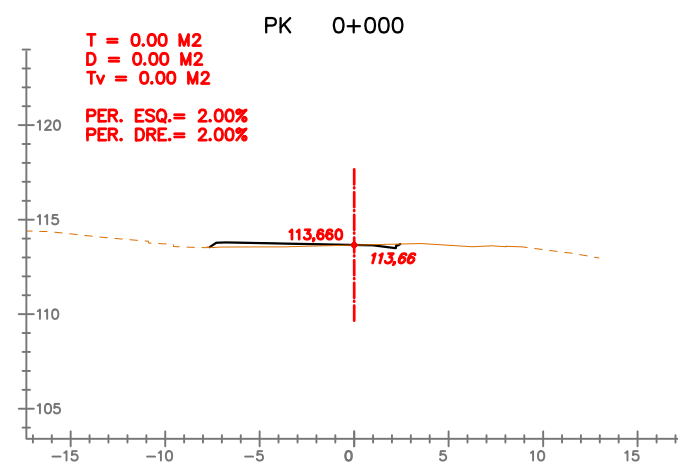
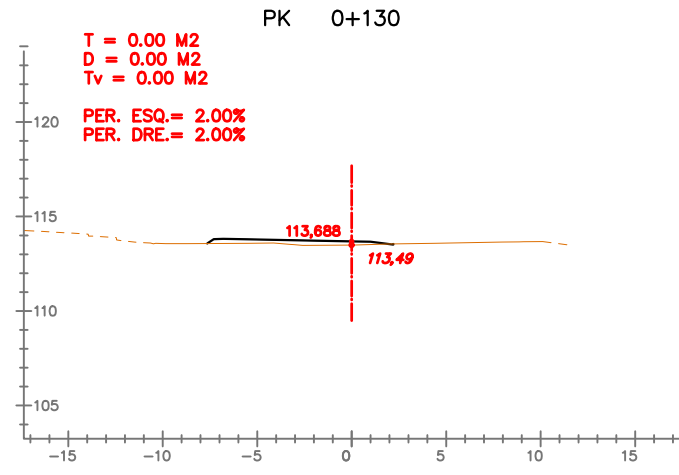
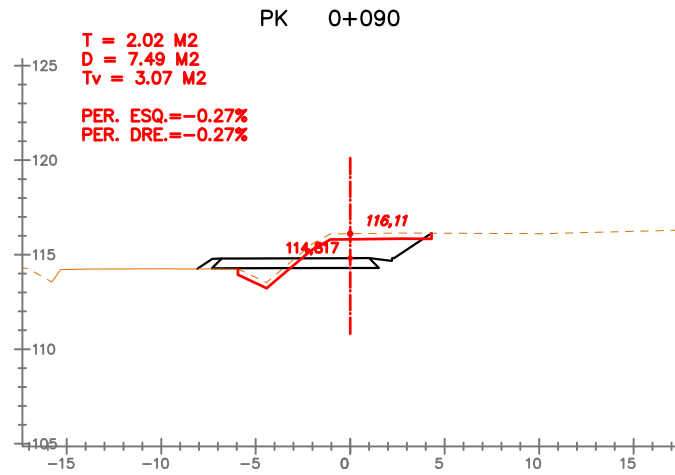
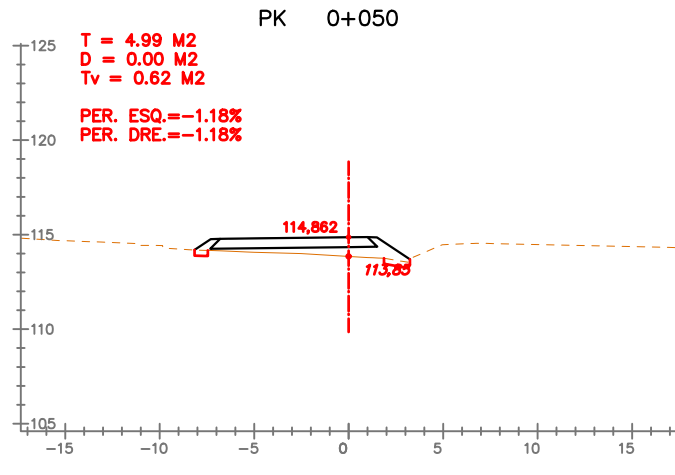
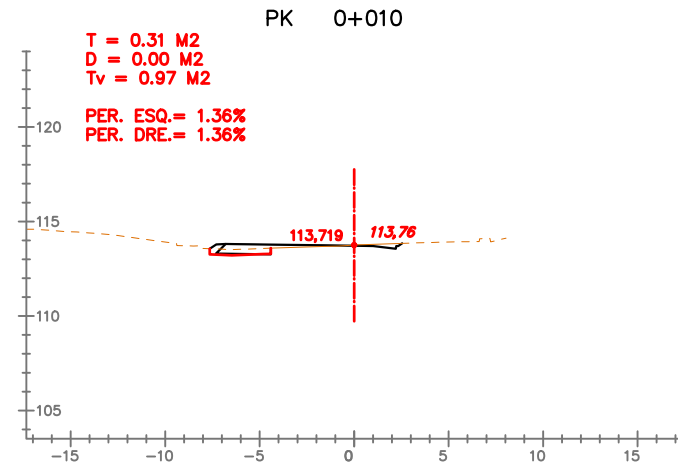
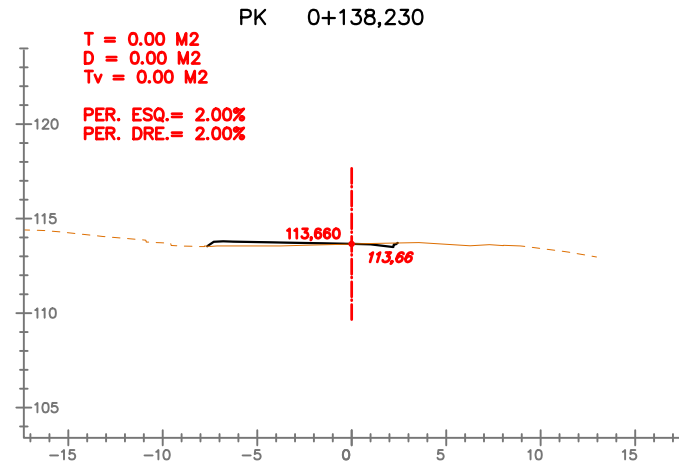
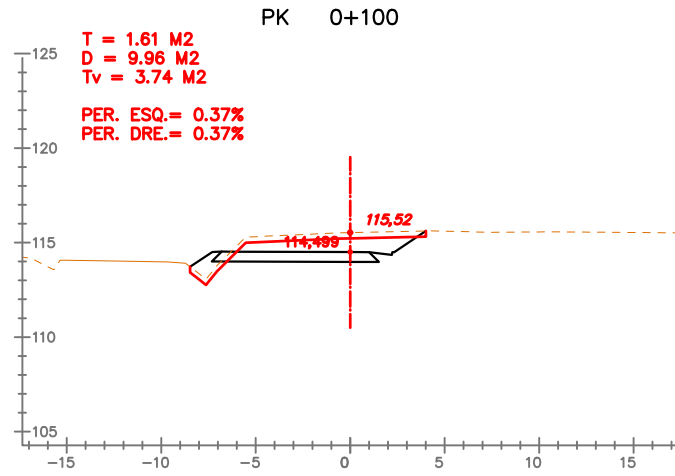
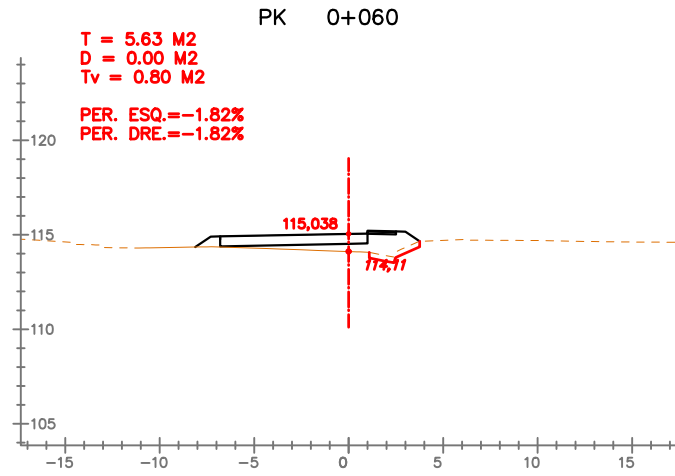
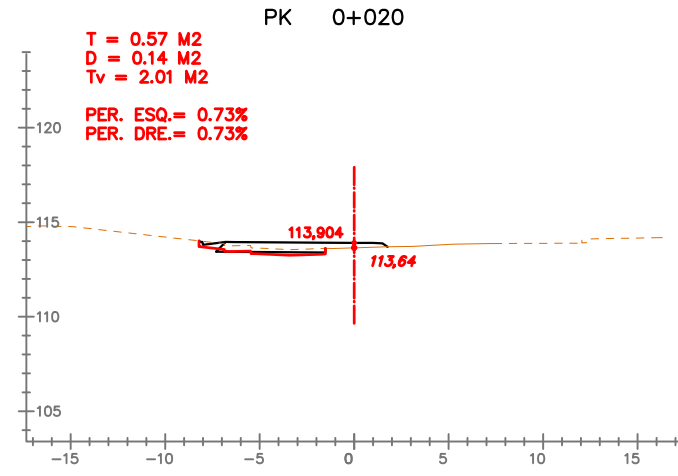
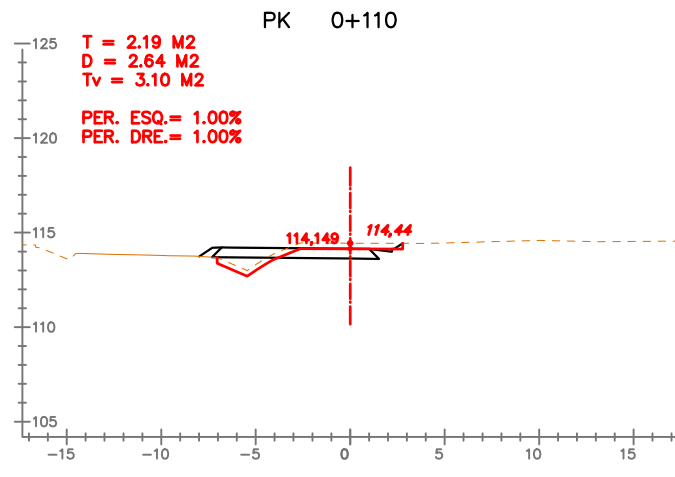
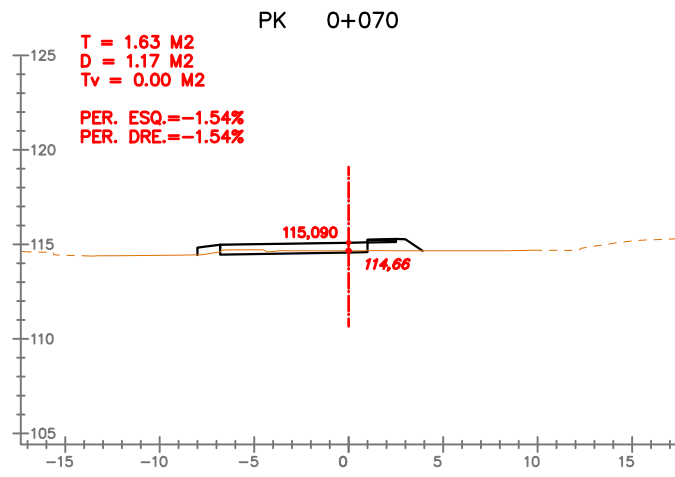
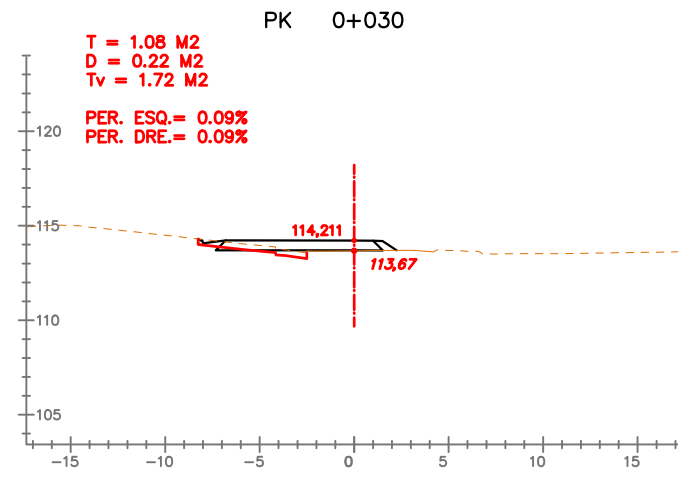

EIX: ROT3

Aquest document està subjecte a la Llei 34/2002 de 11 de juny de 2002, de serveis d'informació i comunicació. P-05/2020

SIGNAT ELECTRÒNICAMENT PER: Carlos Lozano Sánchez - DNI 22119158, Jaume Vidal González - DNI 22119158 el dia 09/07/2020 a les 08:33:15 i CPISR-1 C José Mauricio Diaque García el dia 09/07/2020 a les 08:53:45

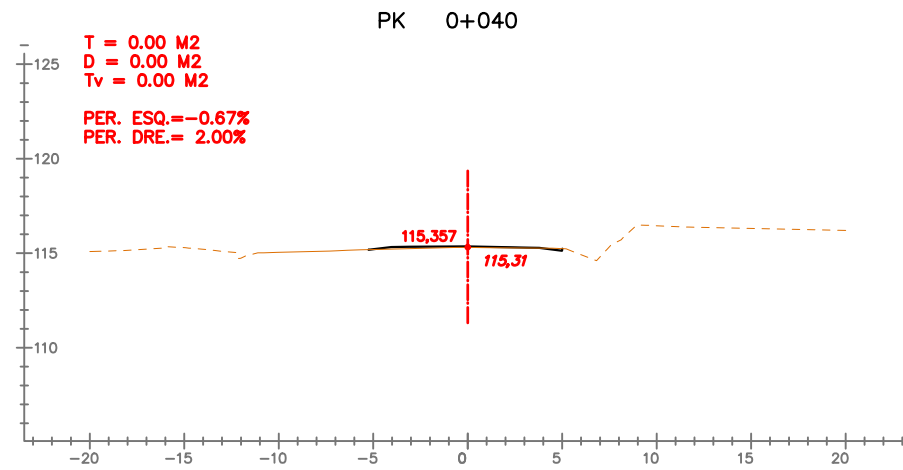
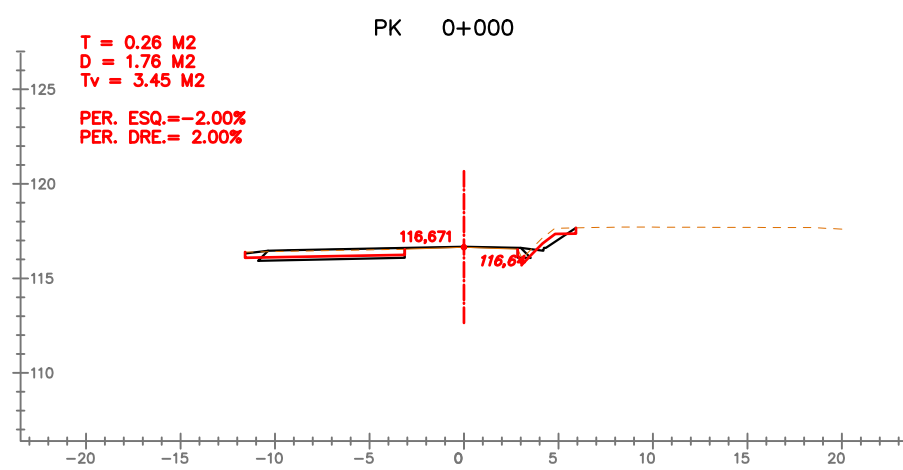
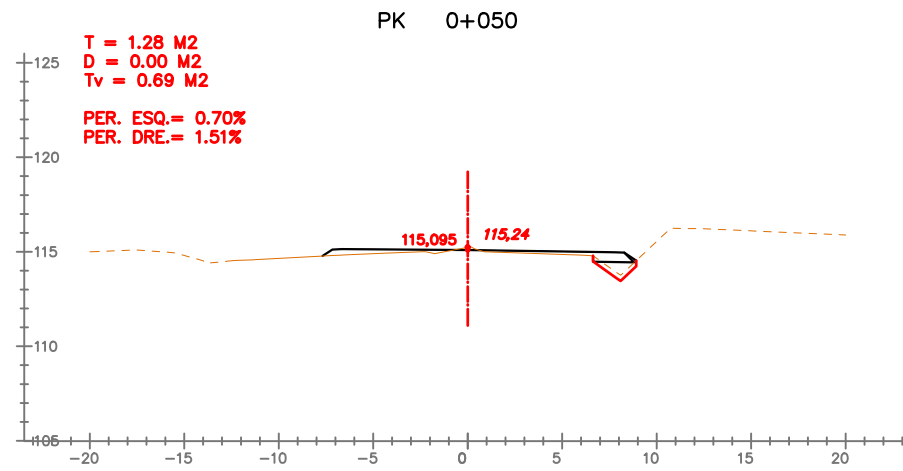
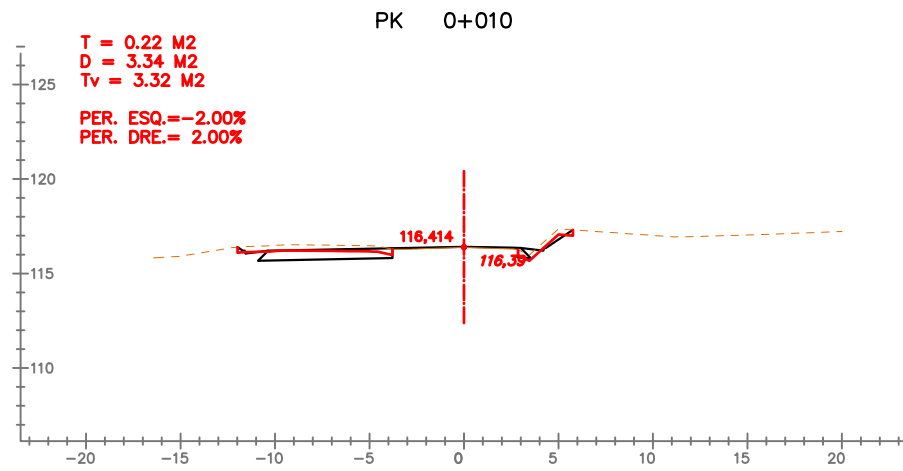
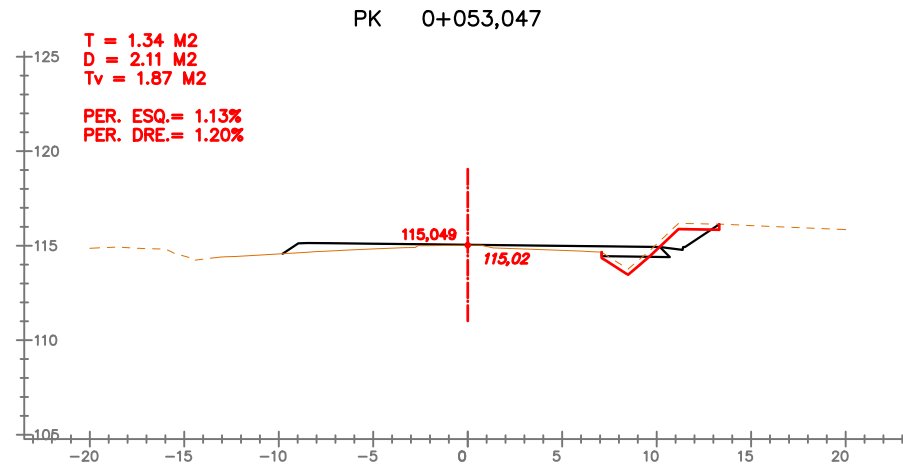
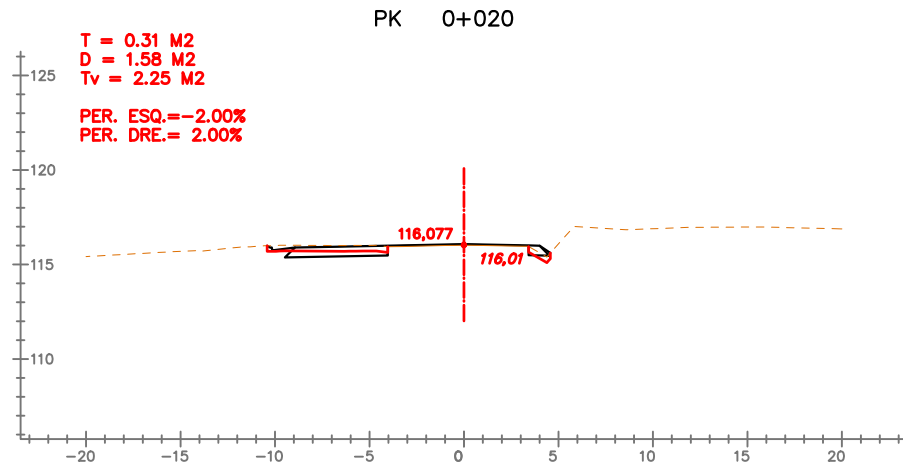
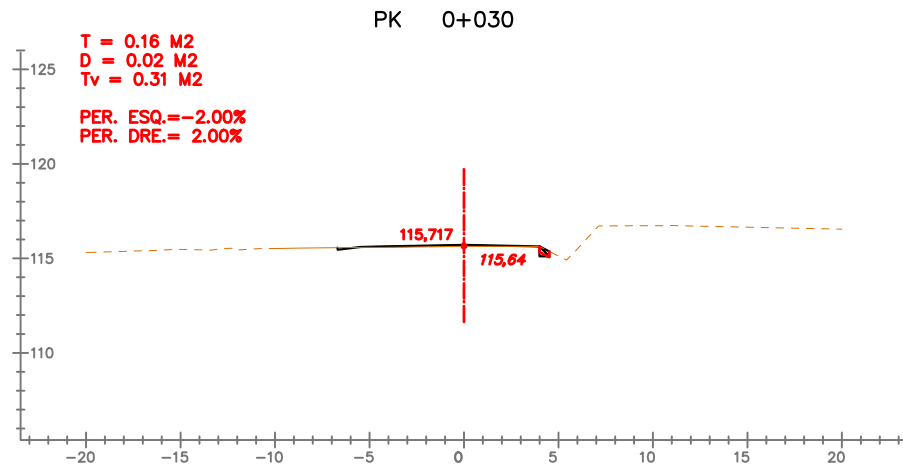

EIX: ROT3-C2

Aquest document està subjecte a una llicència de llicència pública de drets d'ús. No es podran generar còpies autèntiques segons la Llei 39/2016

SIGNAT ELECTRÒNICAMENT PER: Carlos Lozano Sánchez - DNI 22.119.584, Jaume Vidal González - DNI 22.119.584 el dia 09/07/2020 a les 08:33:15  
 i CPISR-1 C José Mauricio Djaque Garcia el dia 09/07/2020 a les 08:53:45

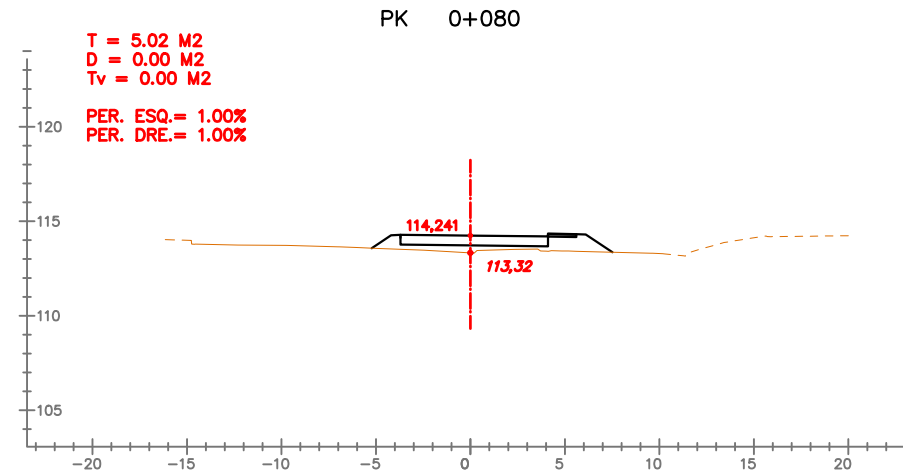
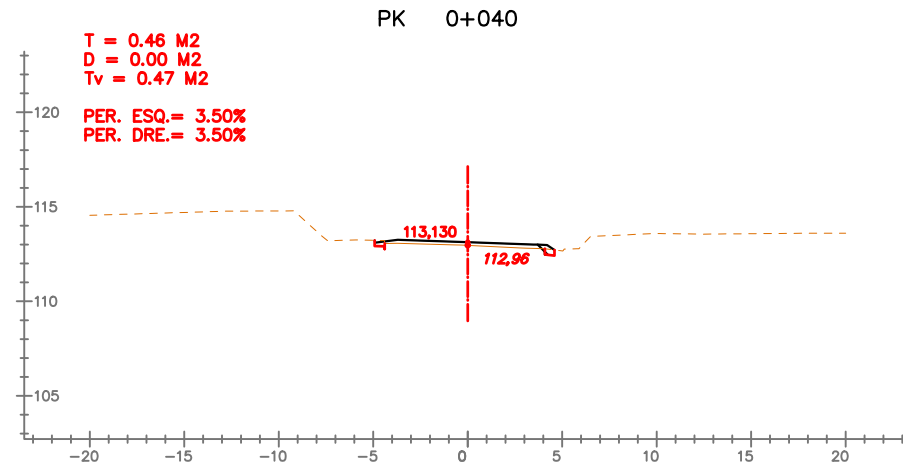
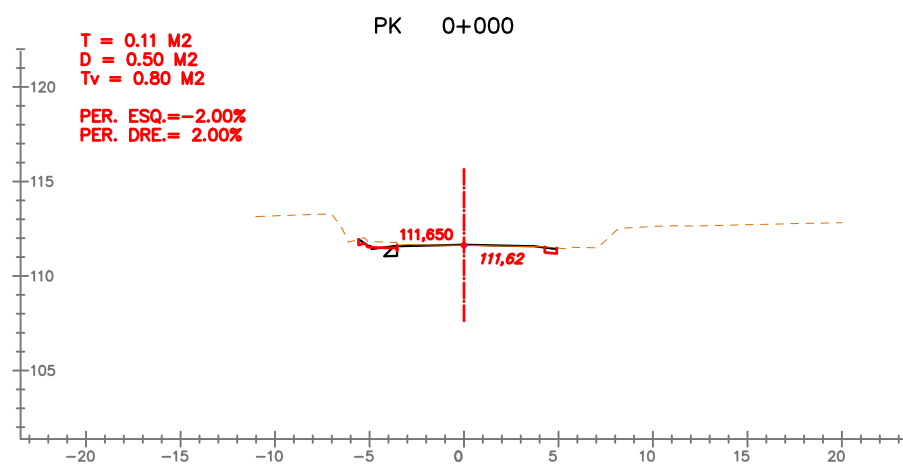
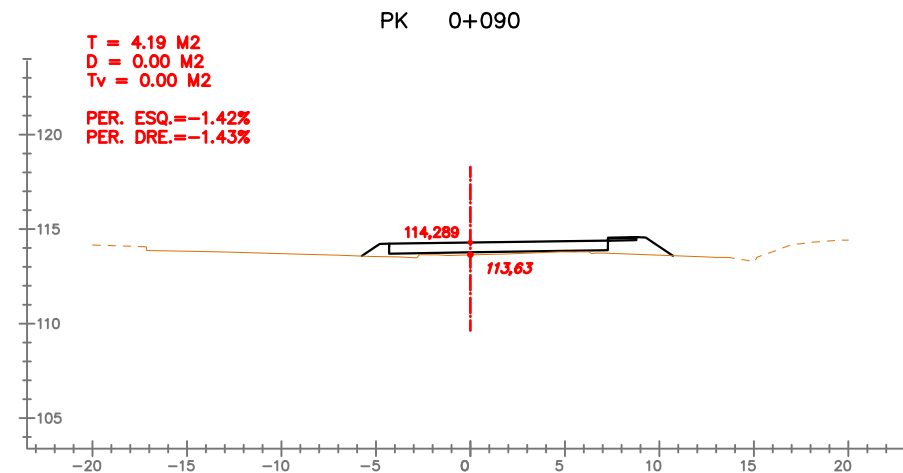
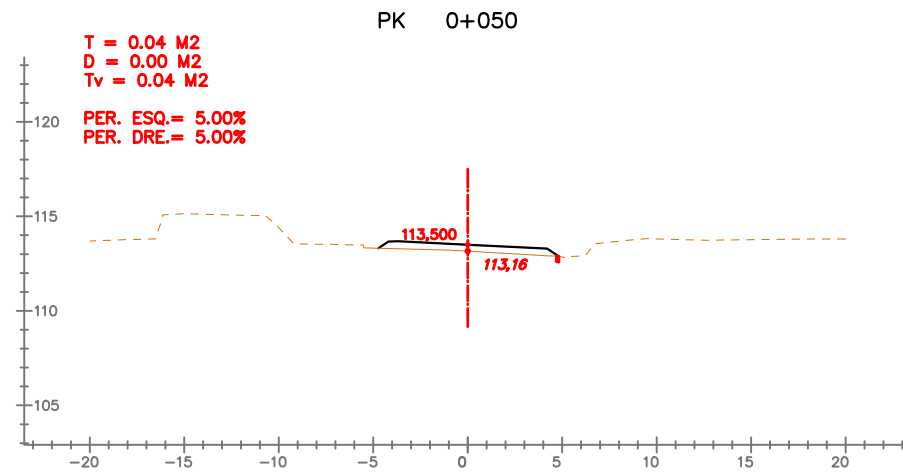
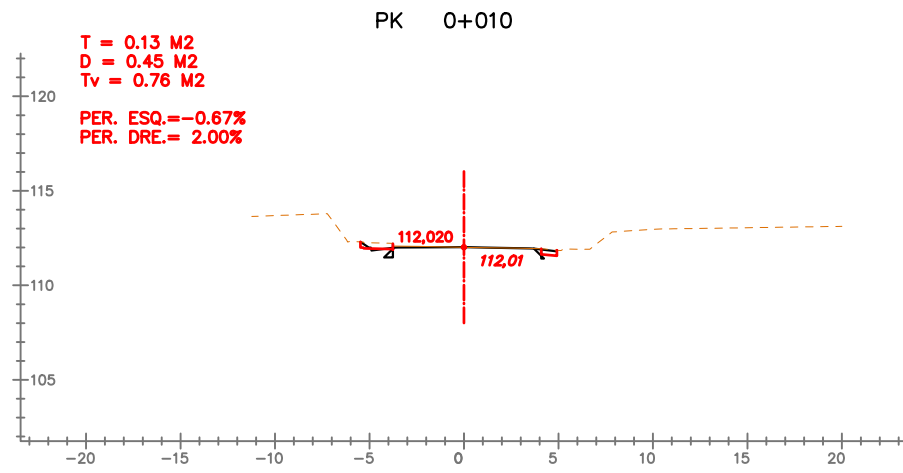
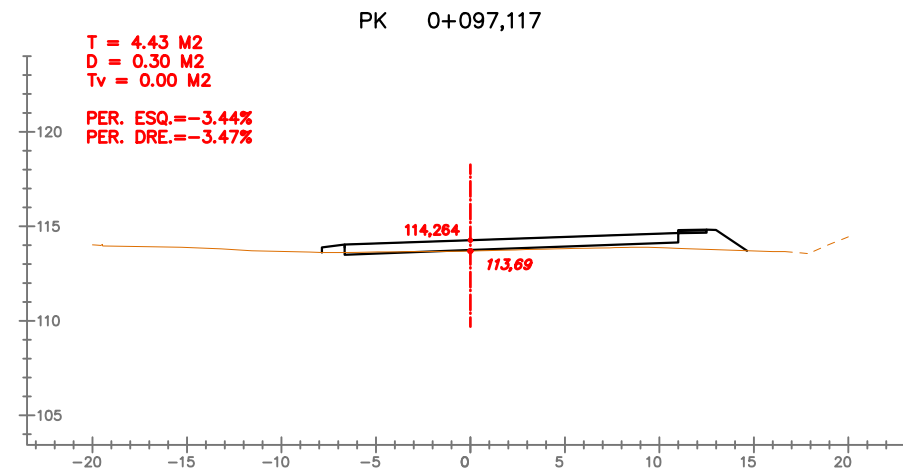
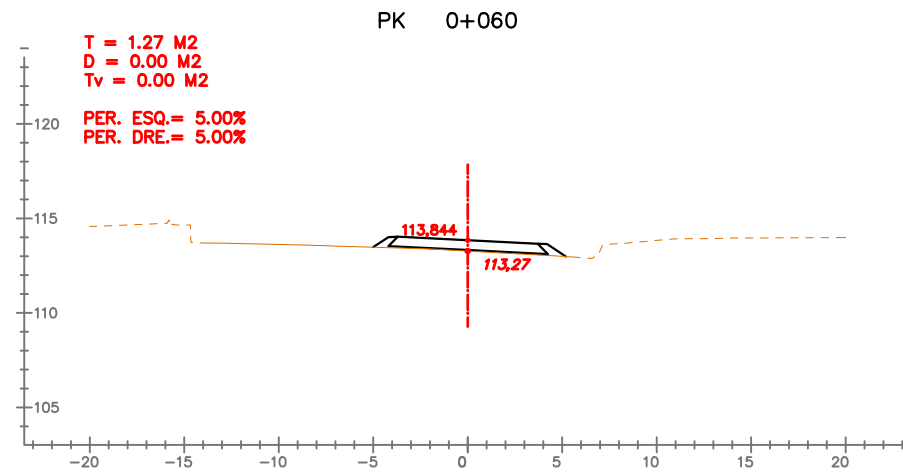
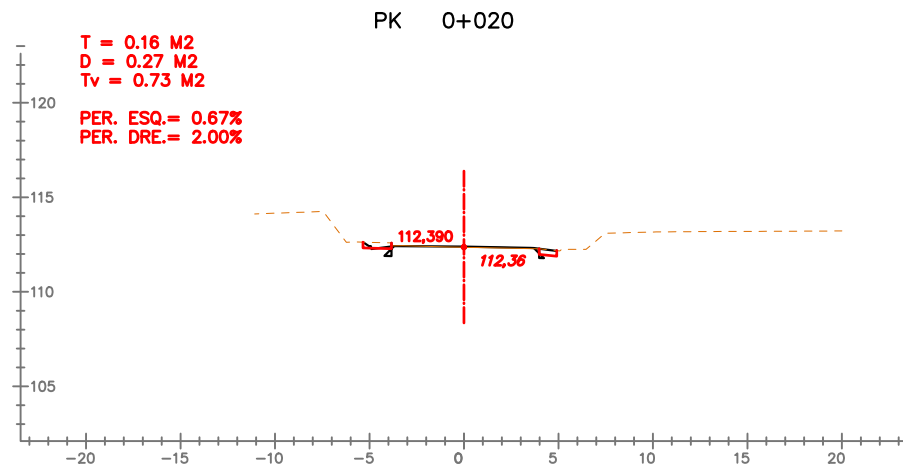
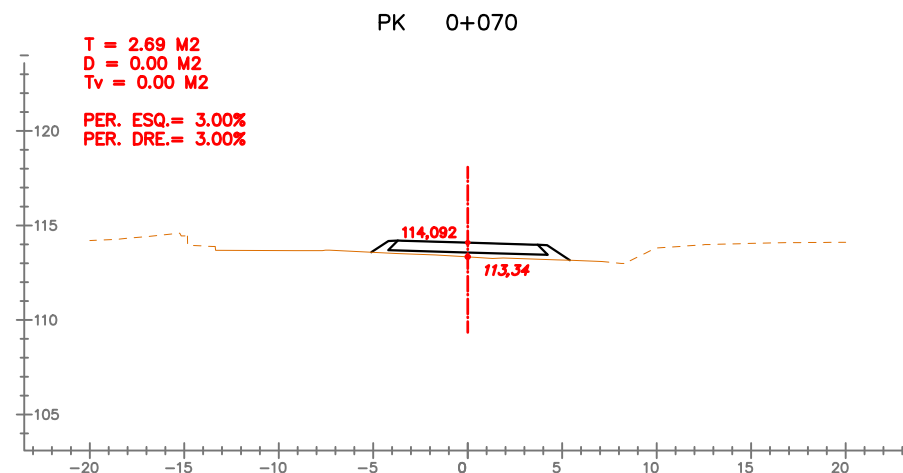
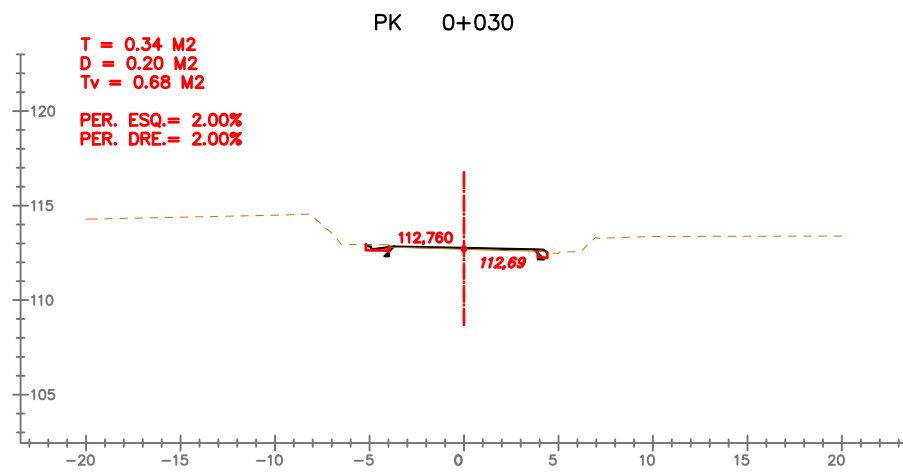

EIX: ROT3-C3

SIGNAT ELECTRÒNICAMENT PER: Carlos Lozano Sánchez - DNI \*\* (SIG) el dia 09/07/2020 a les 08:33:15  
 i CPISR-L C José Mauricio Diaque García el dia 09/07/2020 a les 08:53:45

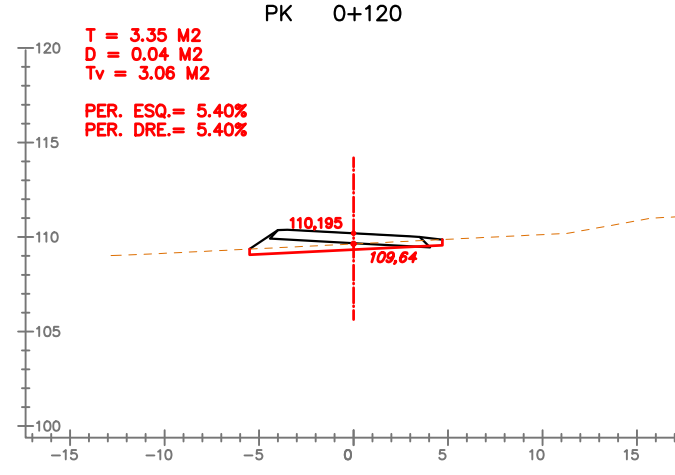
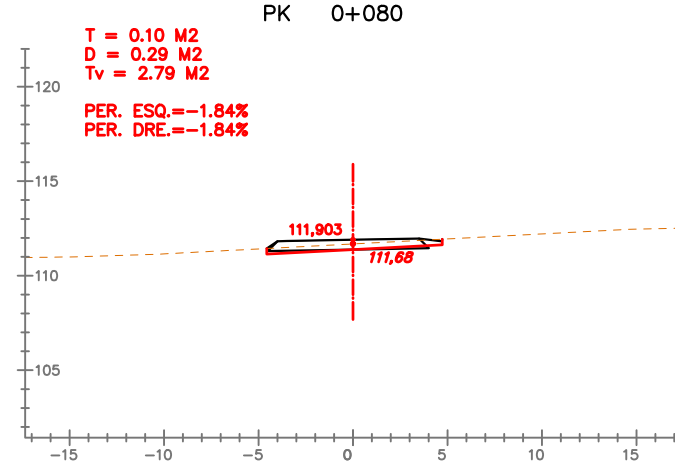
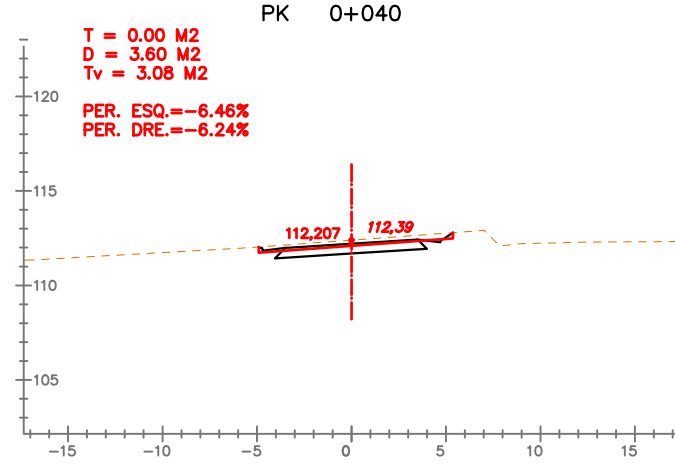
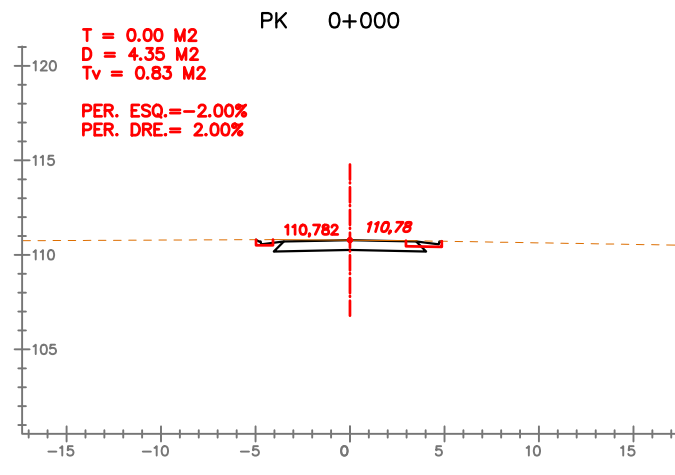
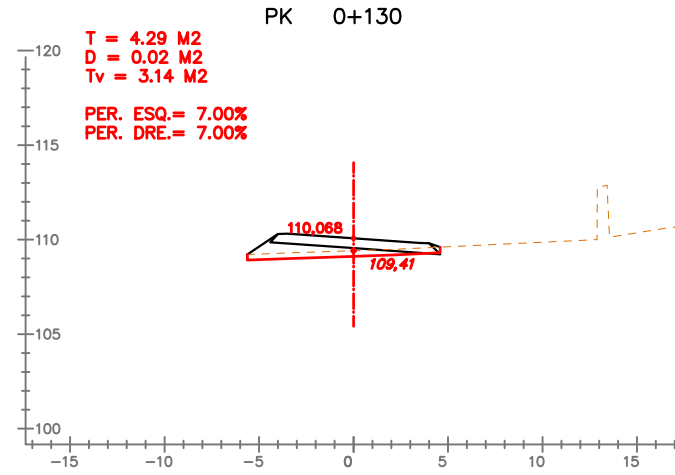
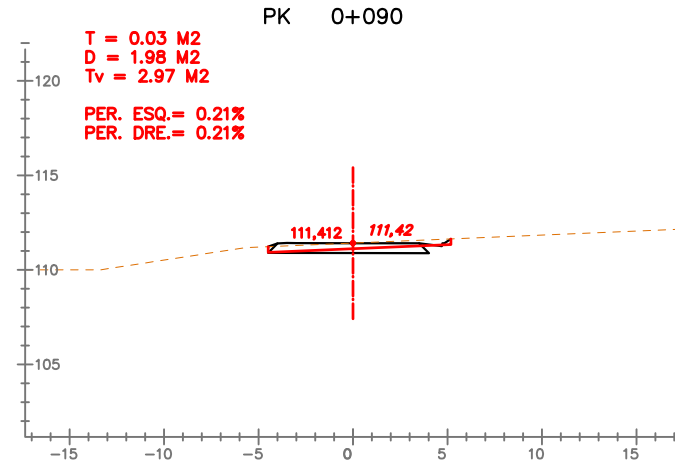
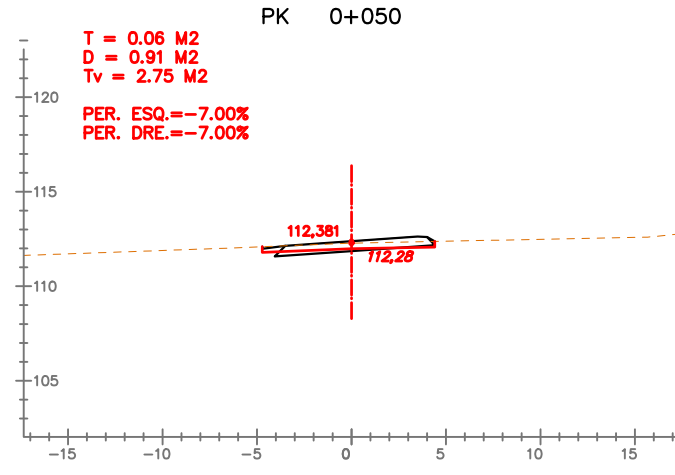
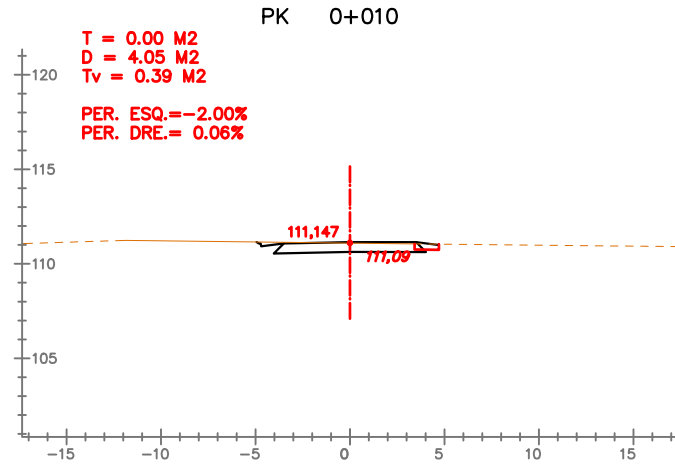
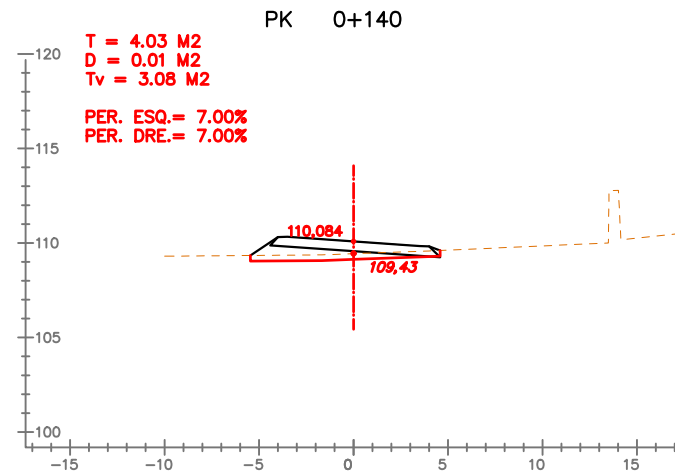
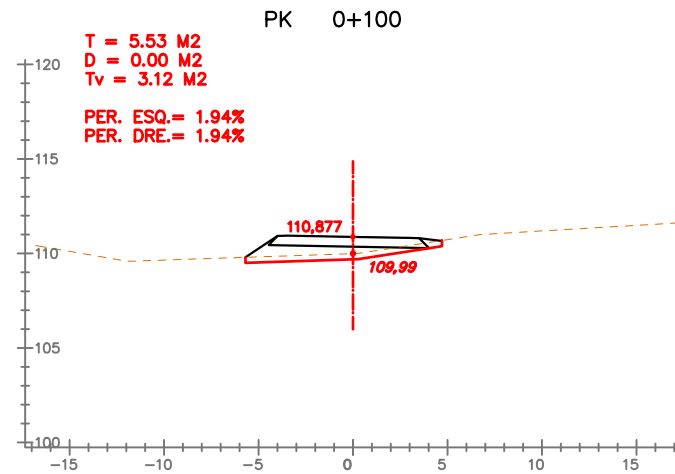
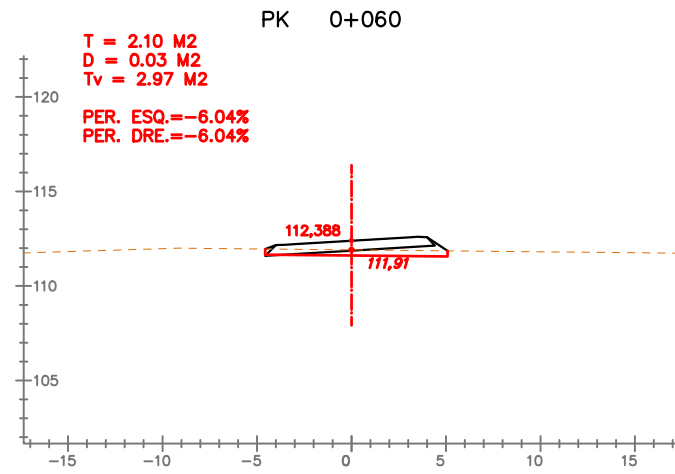
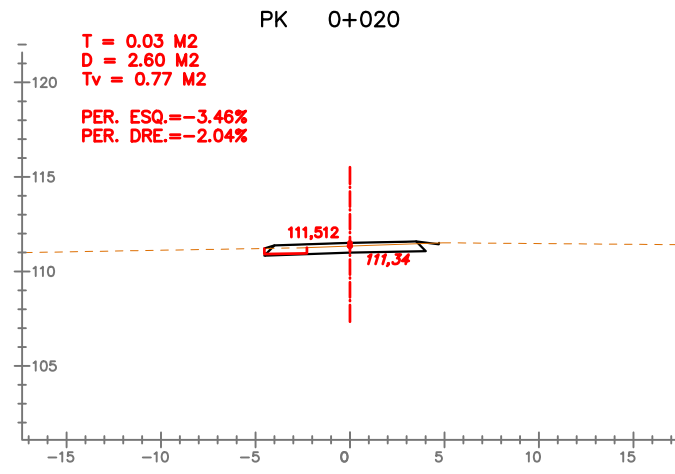
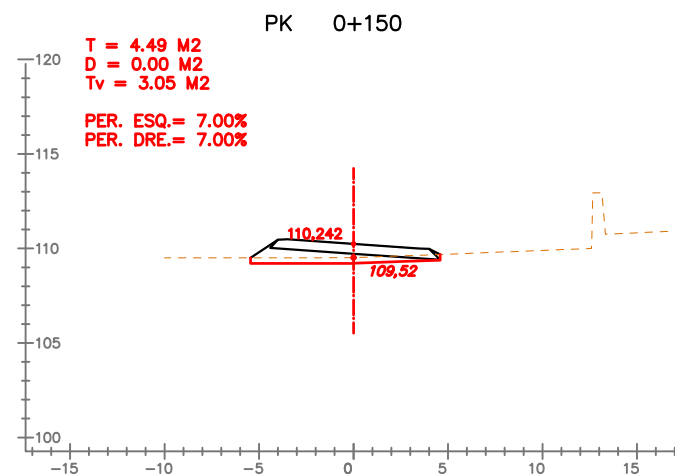
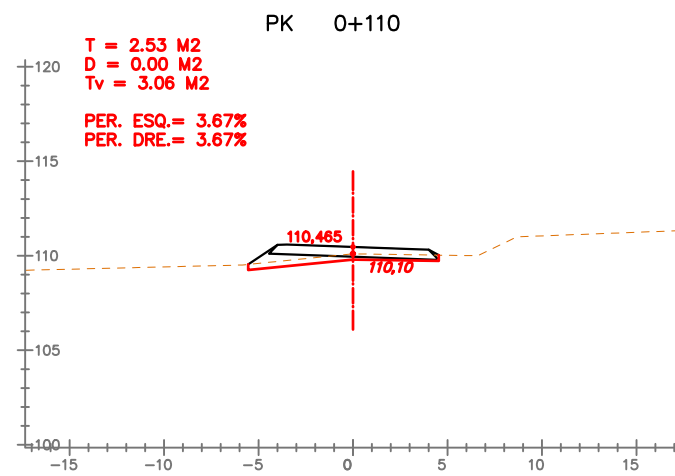
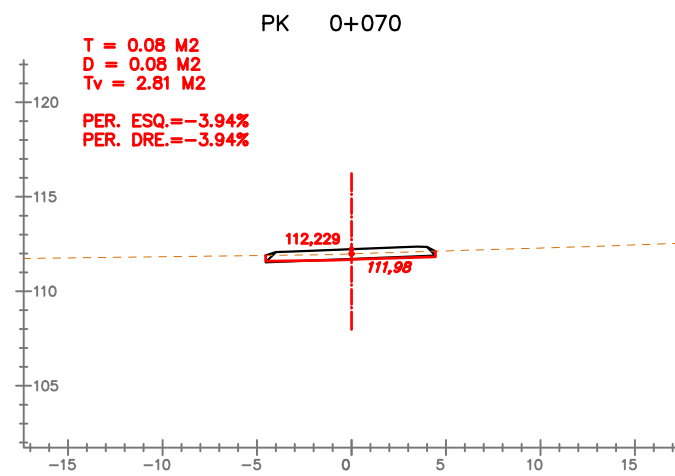
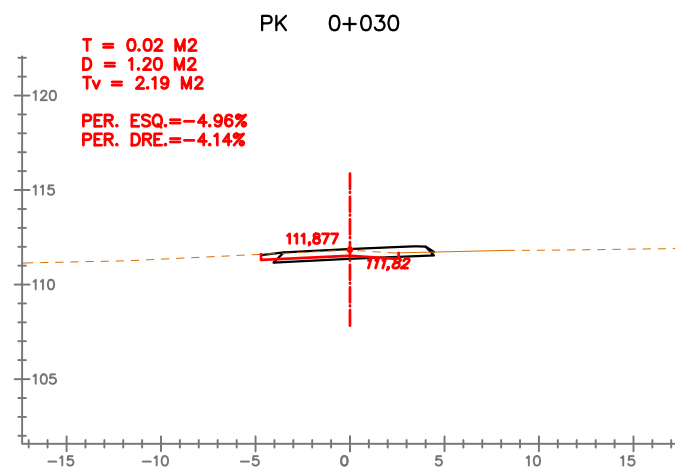

EIX: ROT3-C4

SIGNAT ELECTRÒNICAMENT PER: Carlos Lozano Sánchez - DNI 22.119.584, Jaume Vidal González - DNI 22.119.584 el dia 09/07/2020 a les 08:33:15  
 i CPISR-1 C José Mauricio Diaque García el dia 09/07/2020 a les 08:53:45

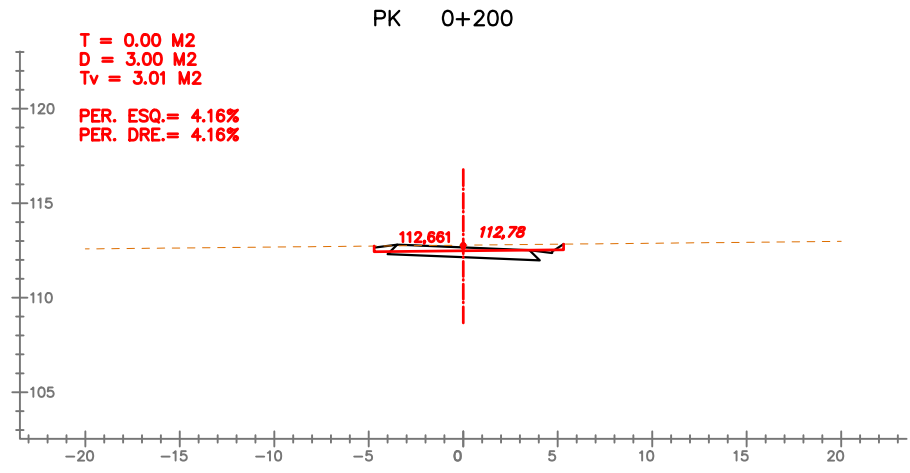
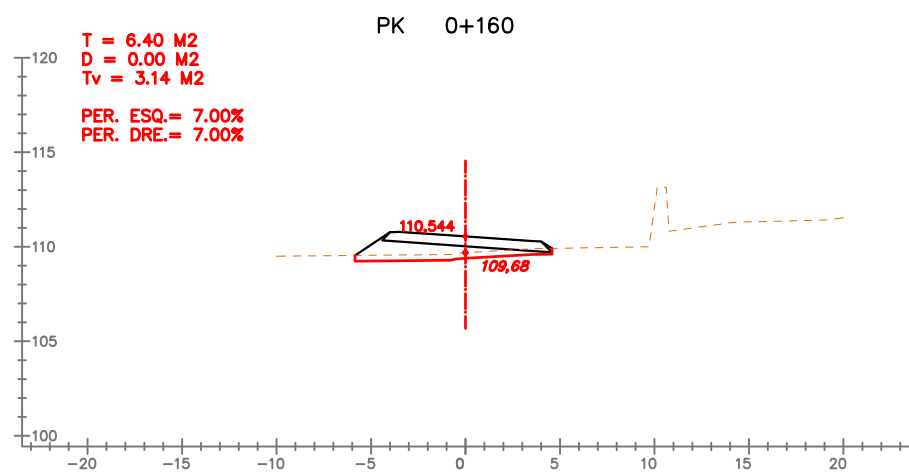
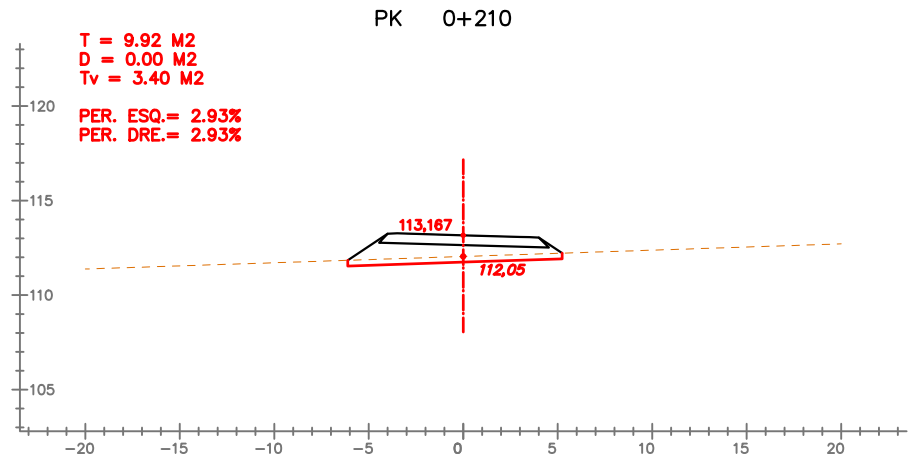
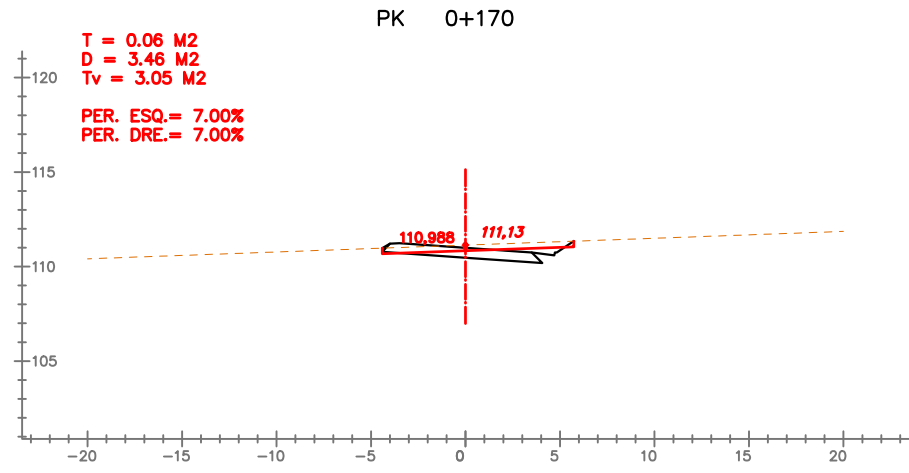
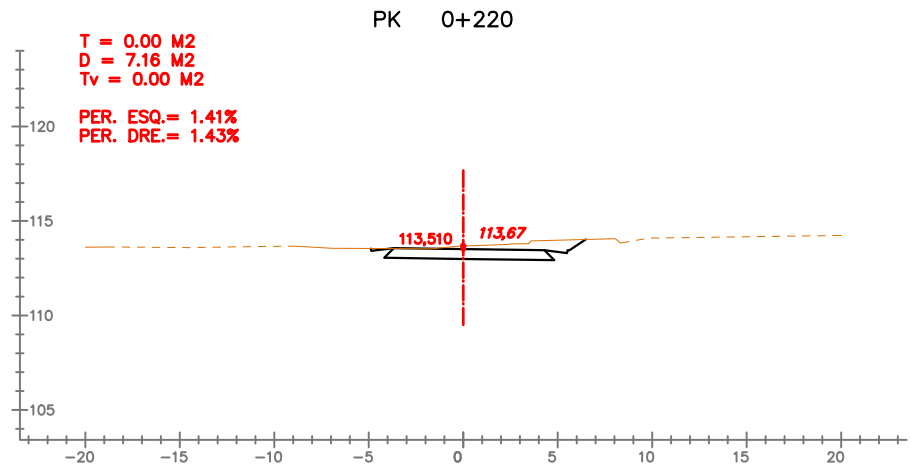
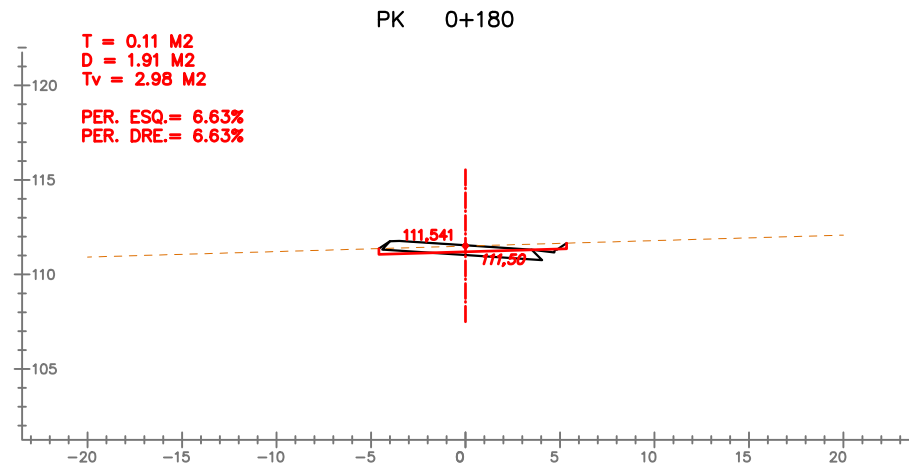
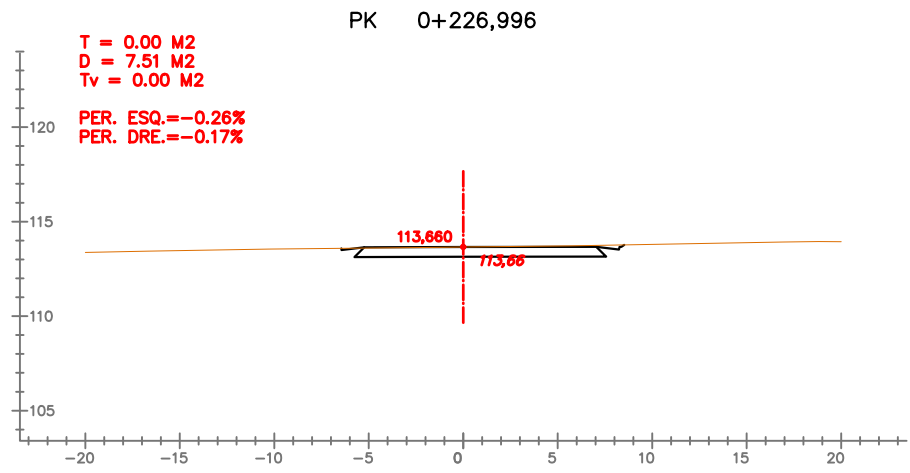
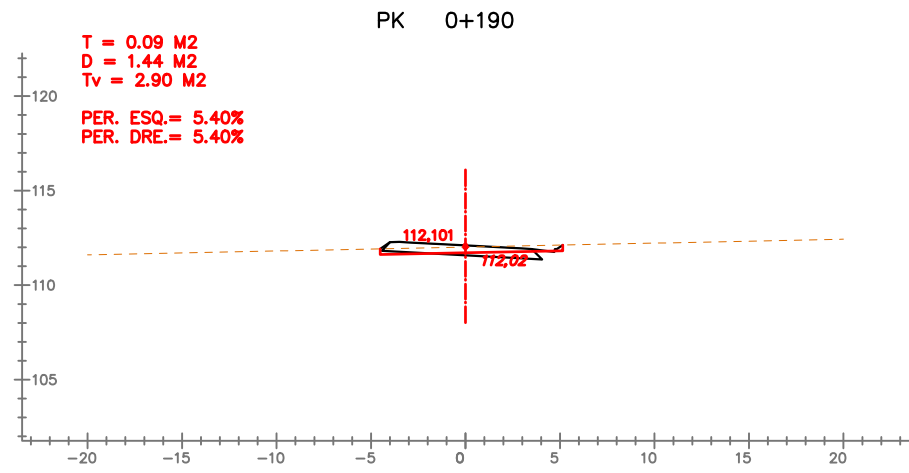

EIX: ROT3-C4



SIGNAT ELECTRÒNICAMENT PER: Carlos Lozano Sánchez - DNI 22.119.584, Jaume Vidal González - DNI 22.119.584 el dia 09/07/2020 a les 08:33:15  
 i CPISR-1 C José Mauricio Diaque García el dia 09/07/2020 a les 08:53:45

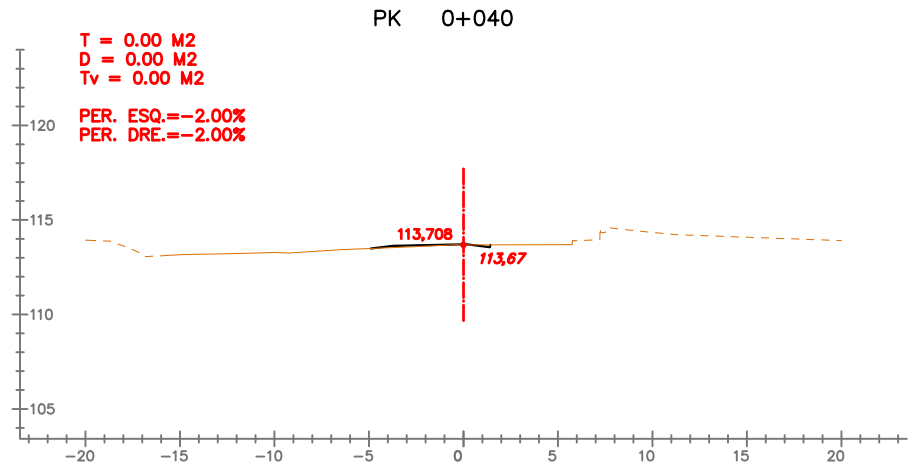
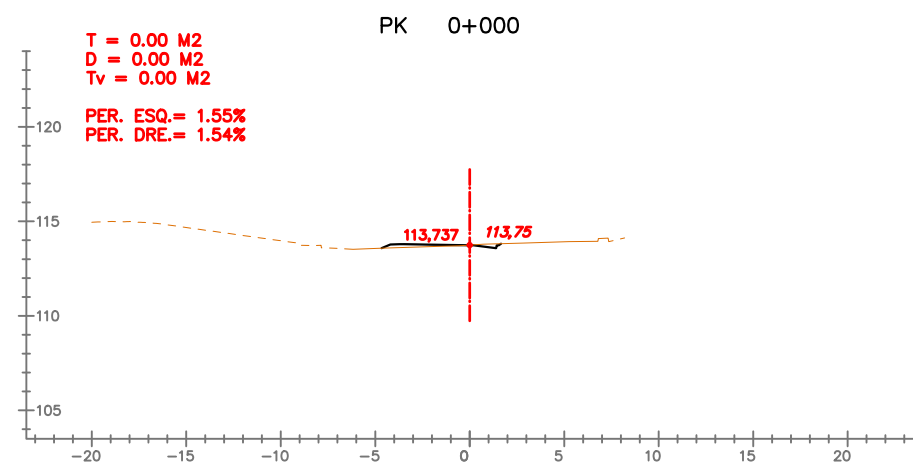
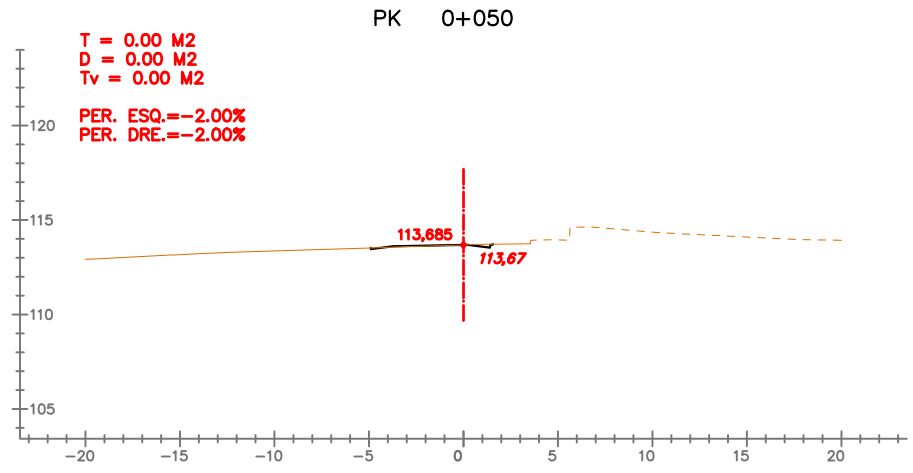
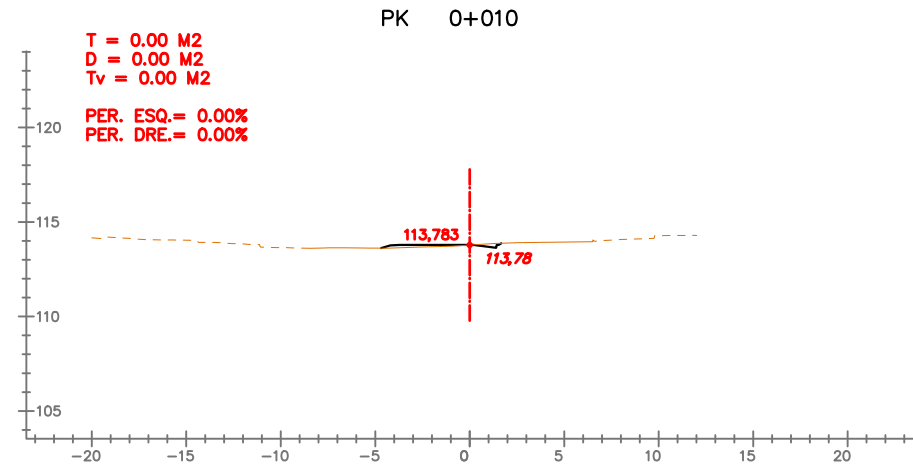
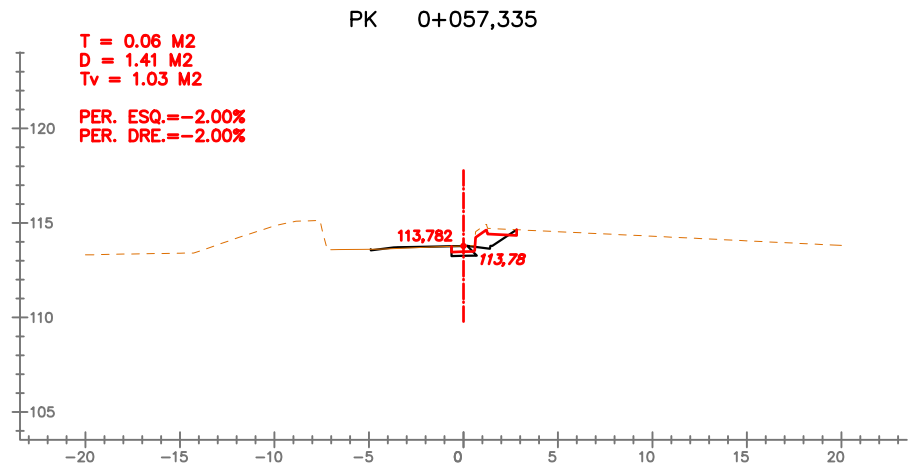
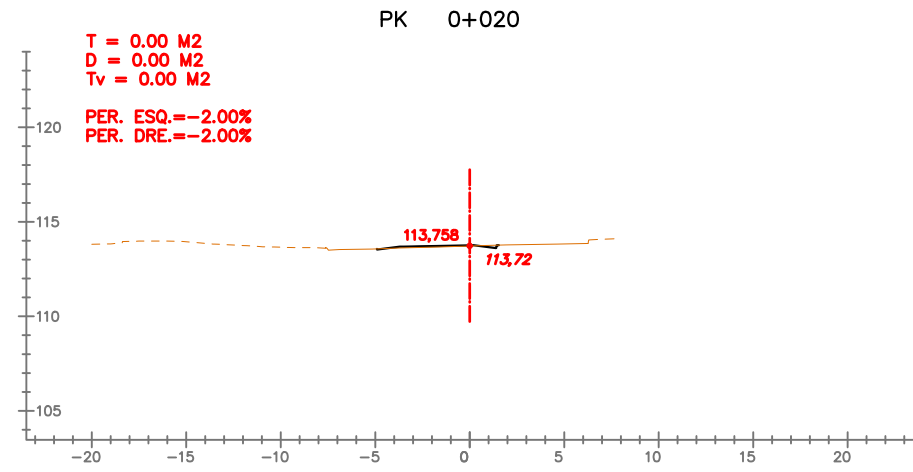
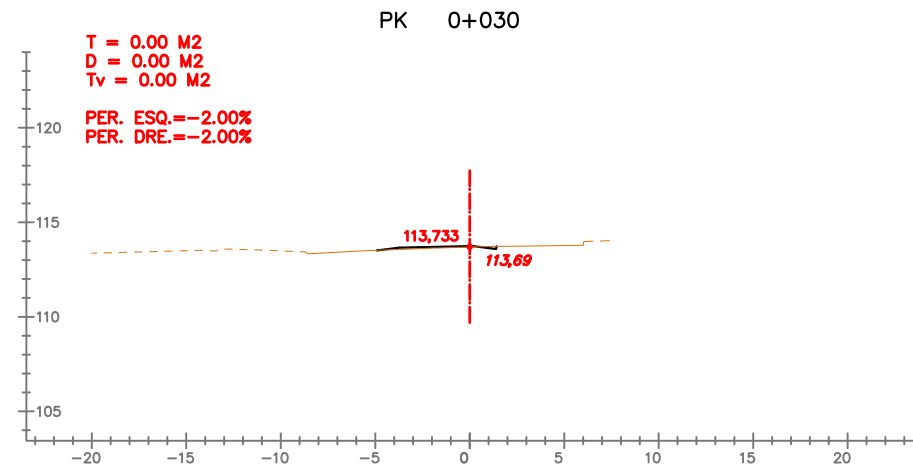

EIX: ROT3-S5

SIGNAT ELECTRÒNICAMENT PER: Carlos Lozano Sánchez - DNI 22.119.584, Jaume Vidal González - DNI 22.119.584, el dia 09/07/2020 a les 08:33:15  
 i CPISR-1 C José Mauricio Diaque García el dia 09/07/2020 a les 08:53:45

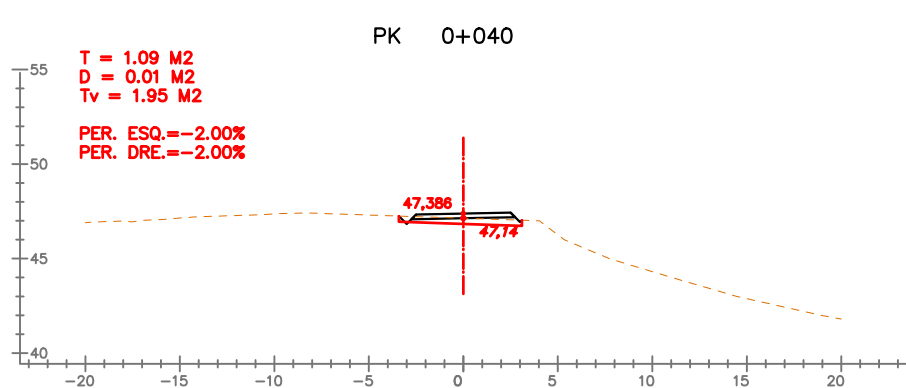
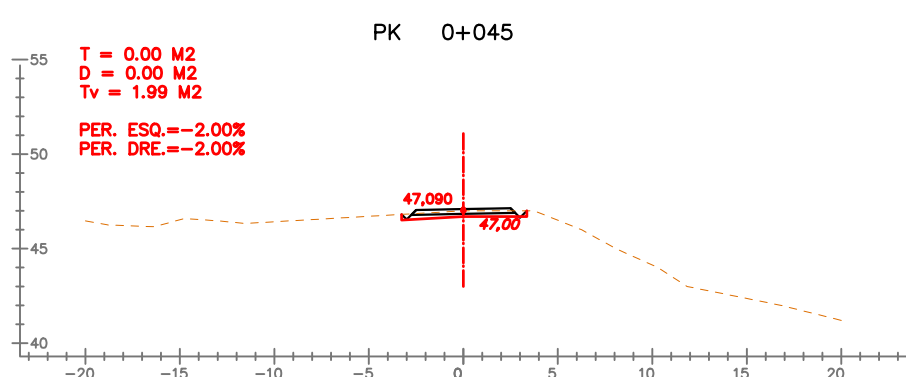
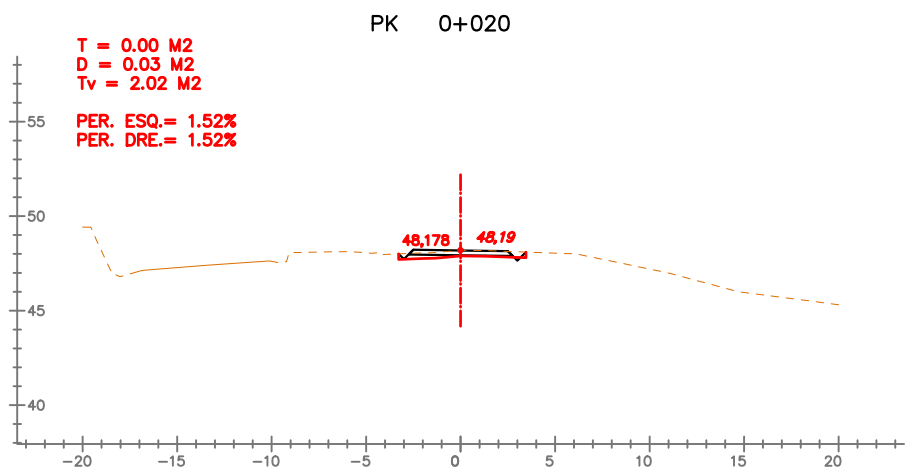
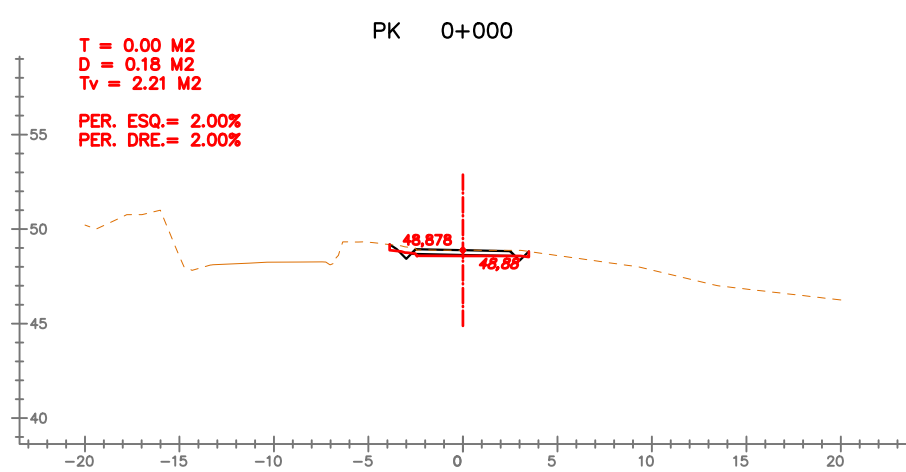
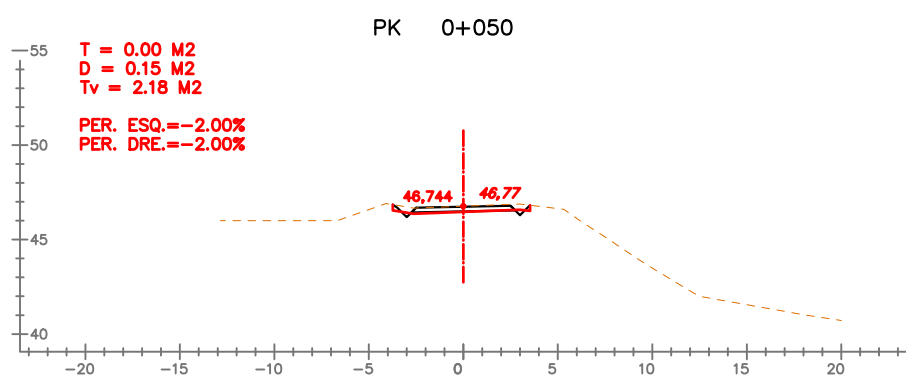
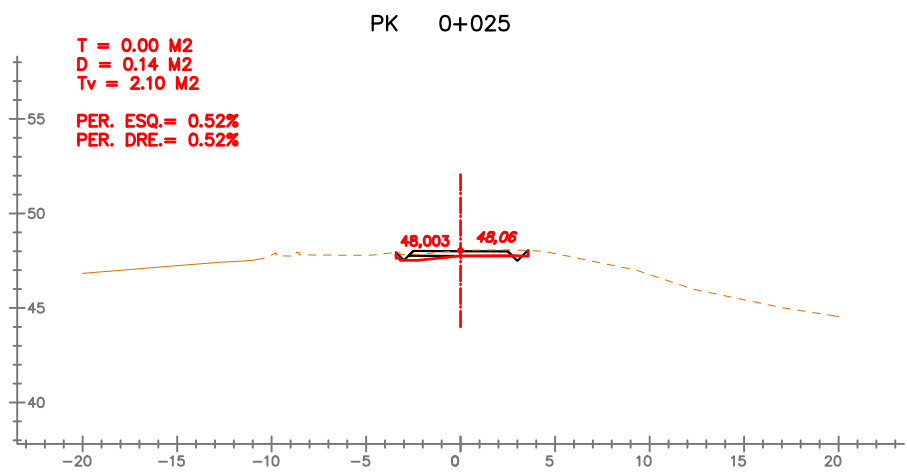
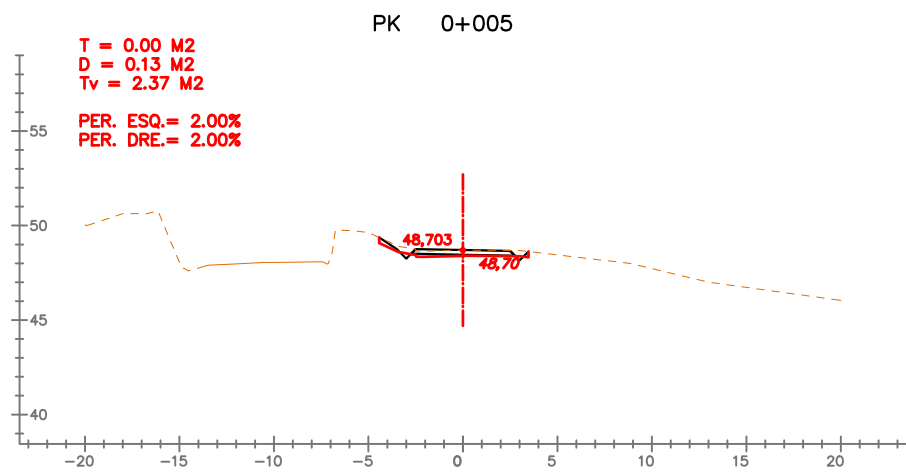
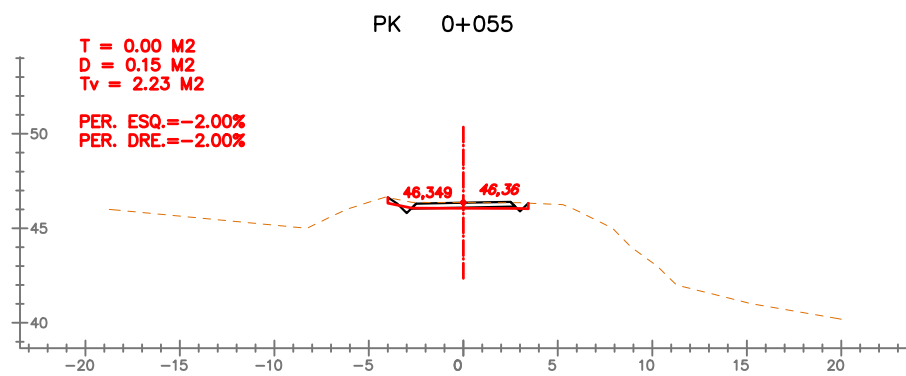
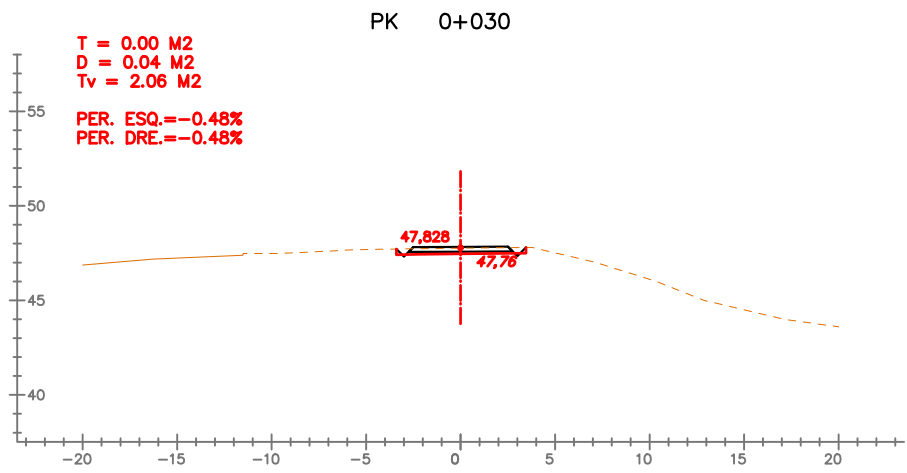
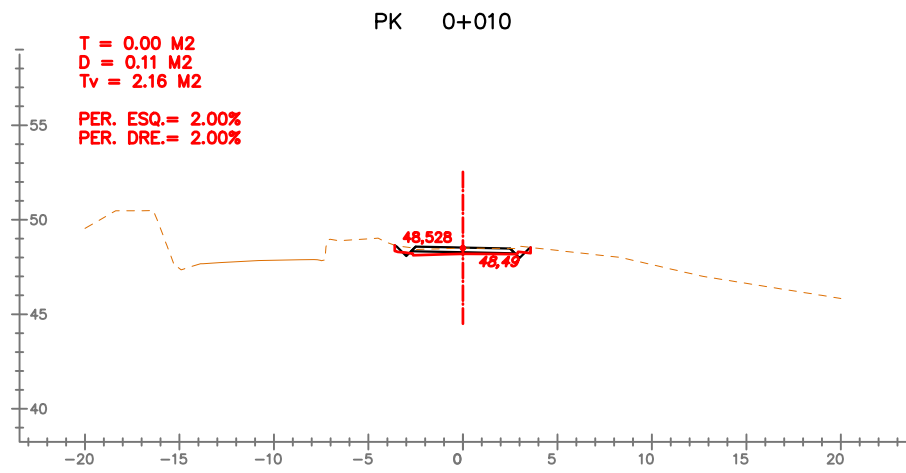
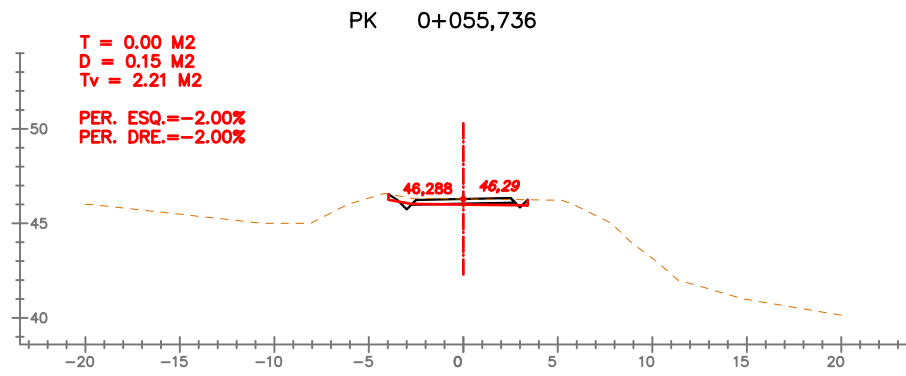
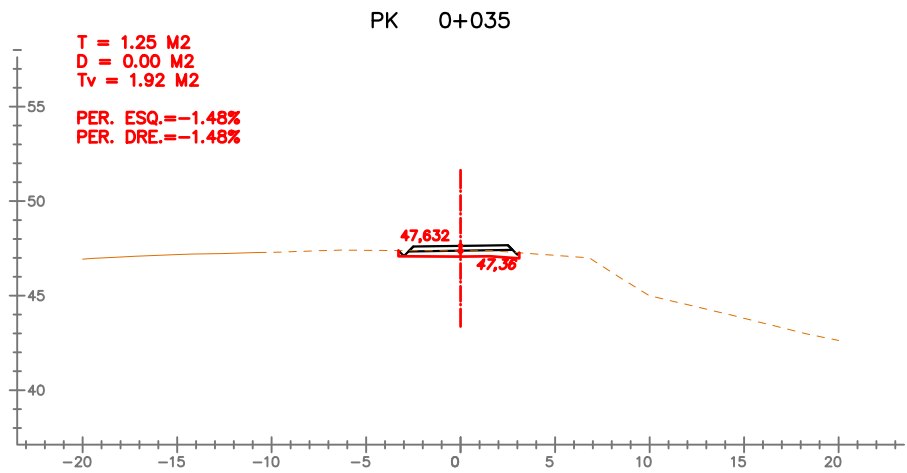
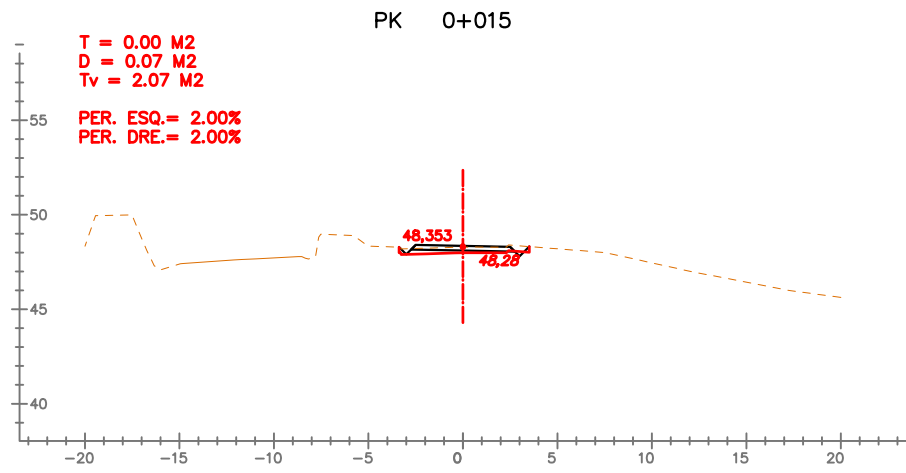

EIX: CAMI-1

SIGNAT ELECTRÒNICAMENT PER: Carlos Lozano Sánchez - DNI 22.119.584, Jaume Vidal González - DNI 22.119.584 el dia 09/07/2020 a les 08:33:15  
 i CPISR-1 C José Mauricio Diaque Garcia el dia 09/07/2020 a les 08:53:45

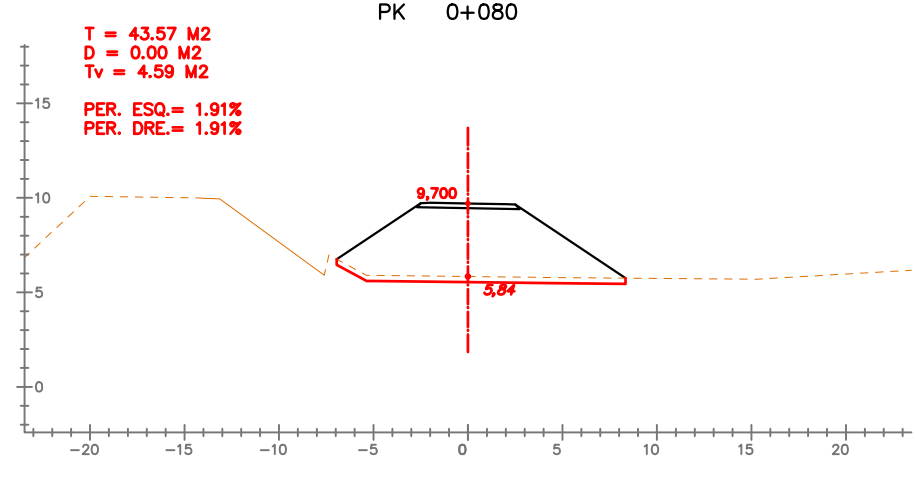
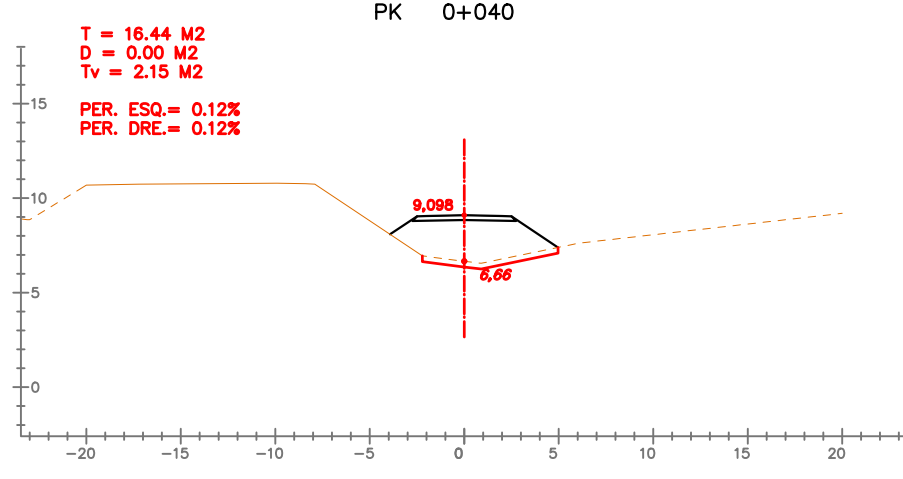
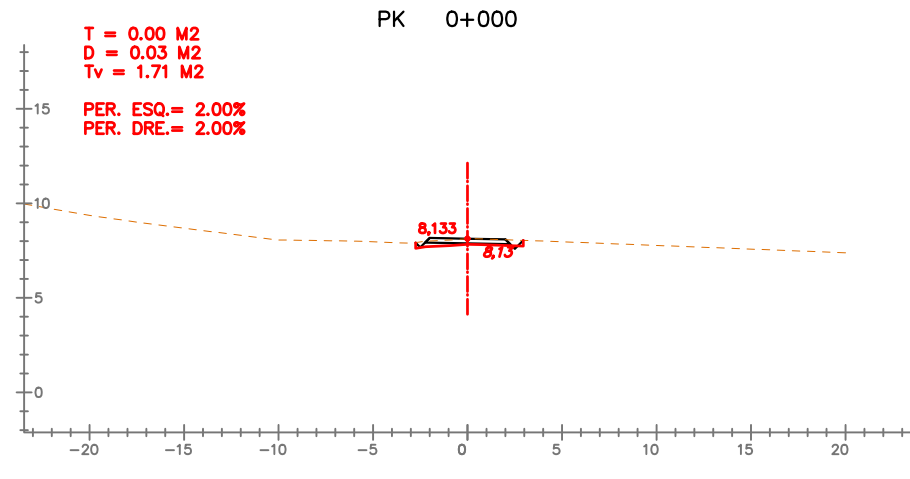
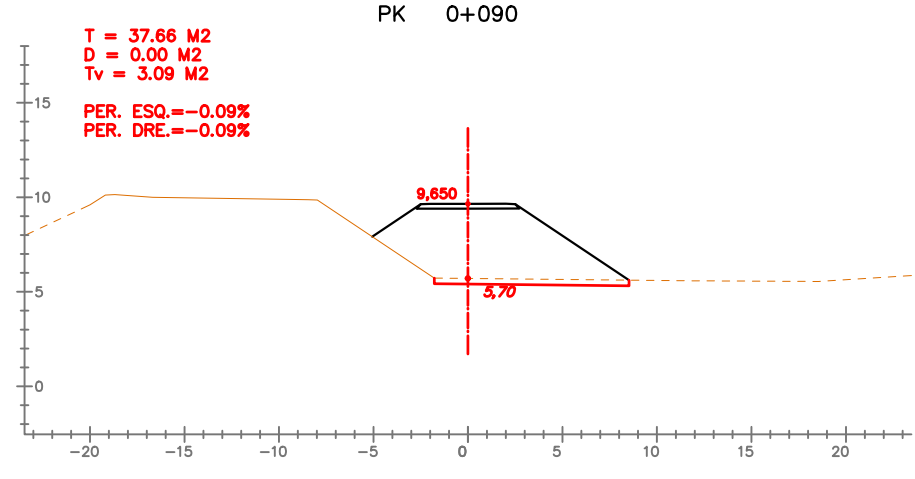
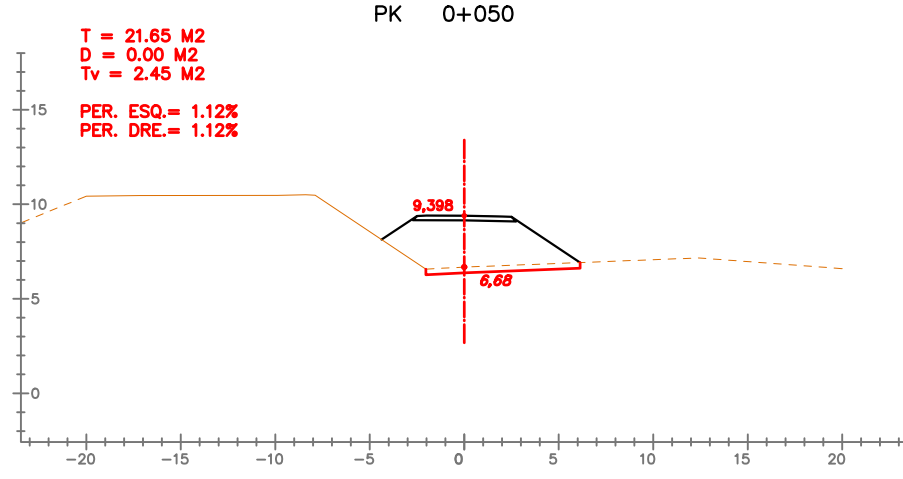
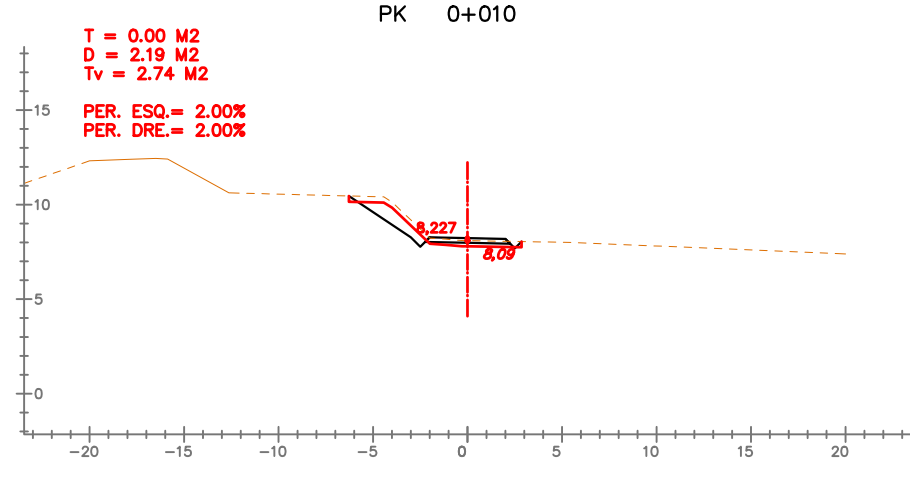
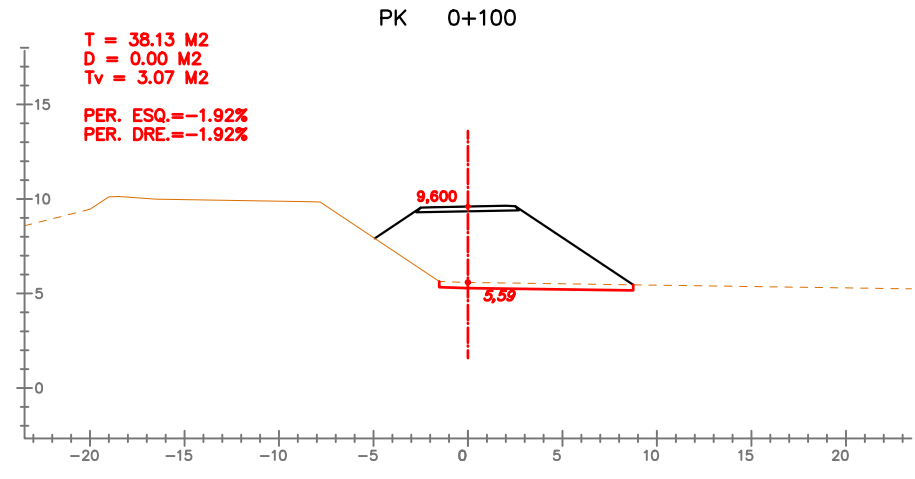
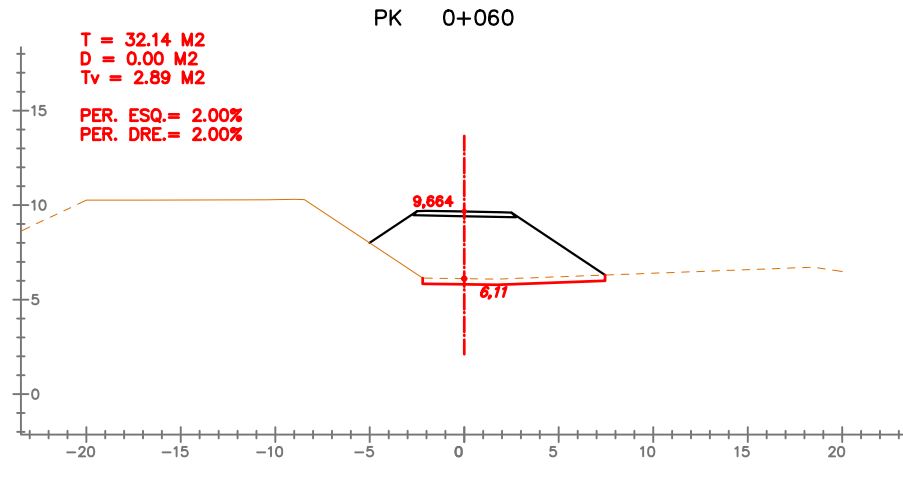
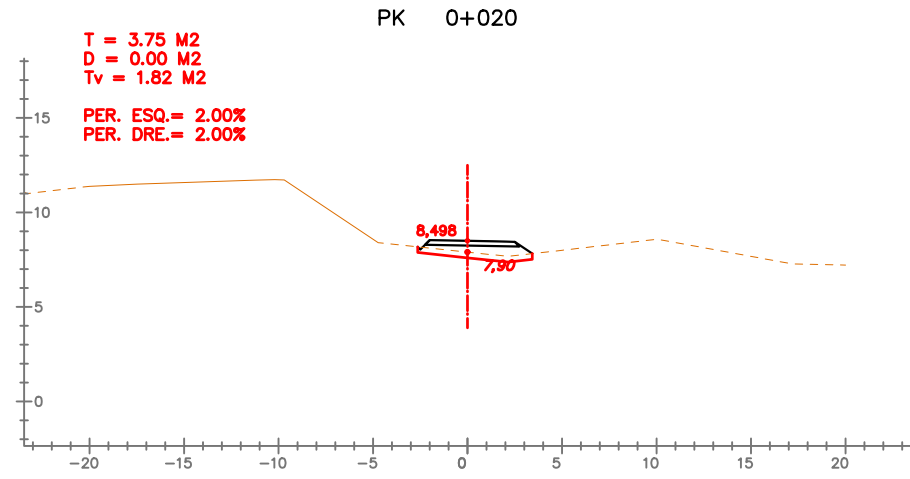
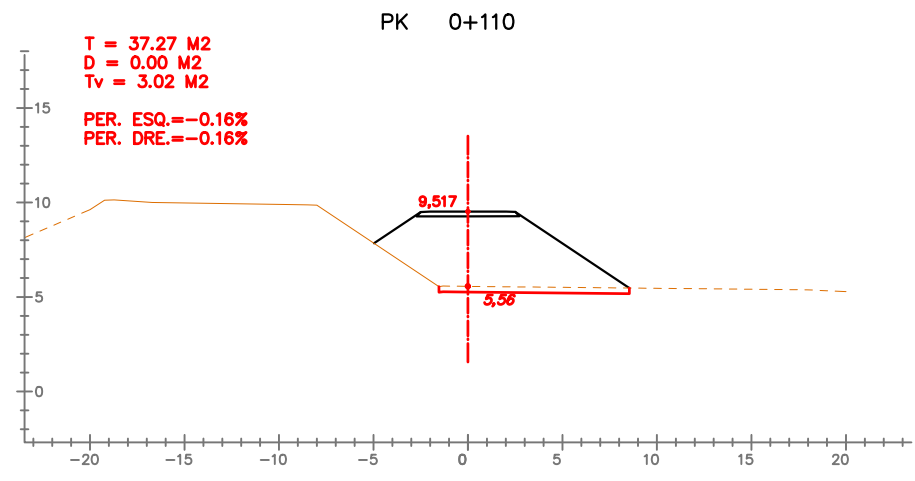
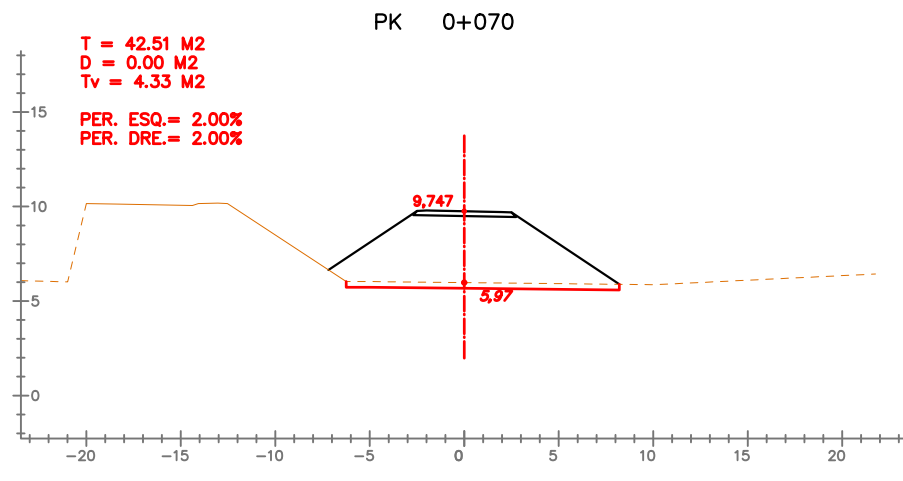
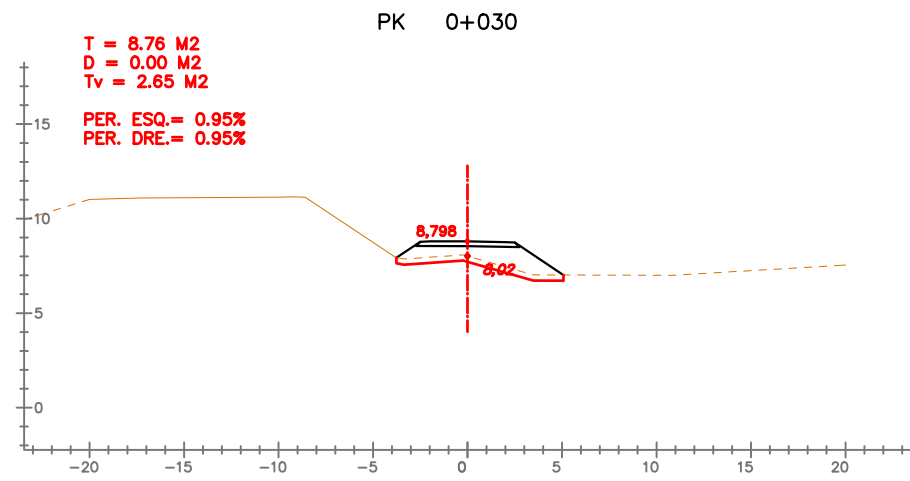

EIX: CAMI-2

SIGNAT ELECTRÒNICAMENT PER: Carlos Lozano Sánchez - DNI 22.119.584, Jaume Vidal González - DNI 22.119.584, Josep Maurício Diaque García el dia 09/07/2020 a les 08:33:15  
 i CPISR-1 C José Maurício Diaque García el dia 09/07/2020 a les 08:53:45

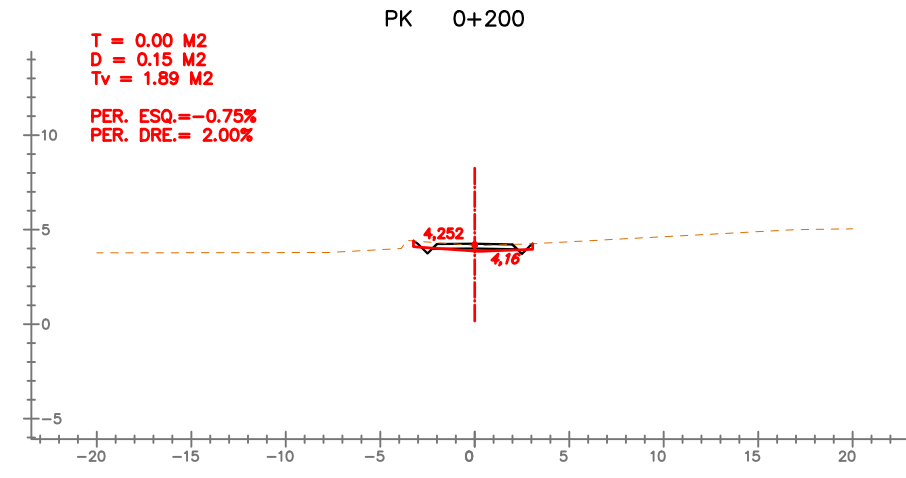
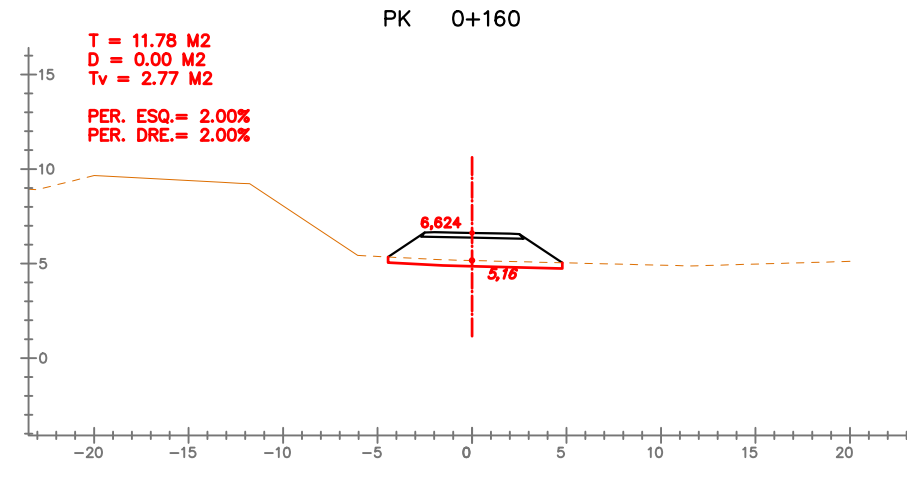
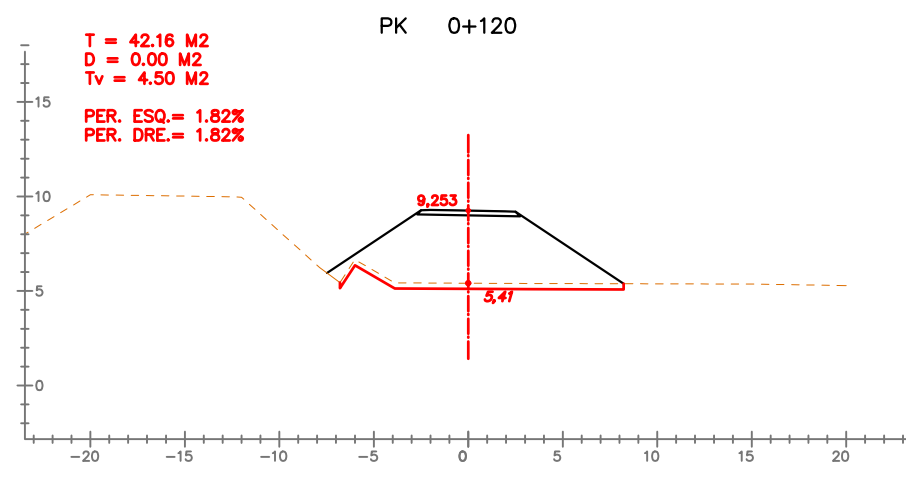
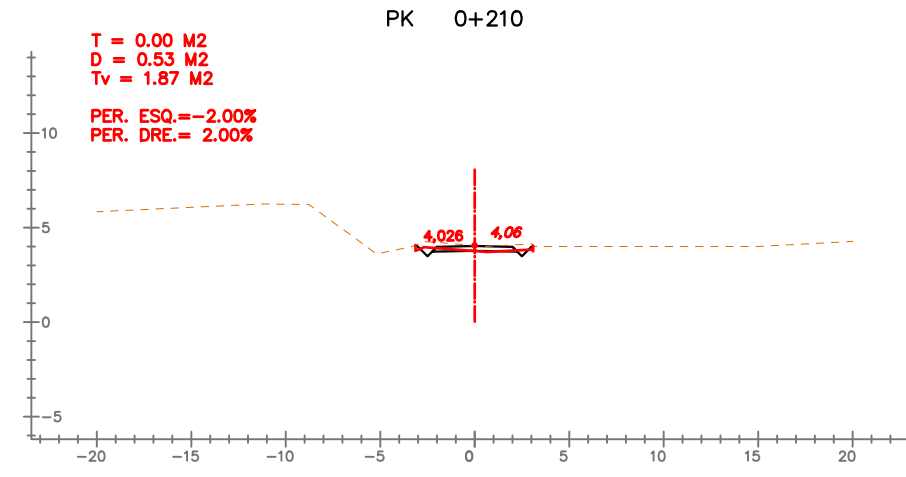
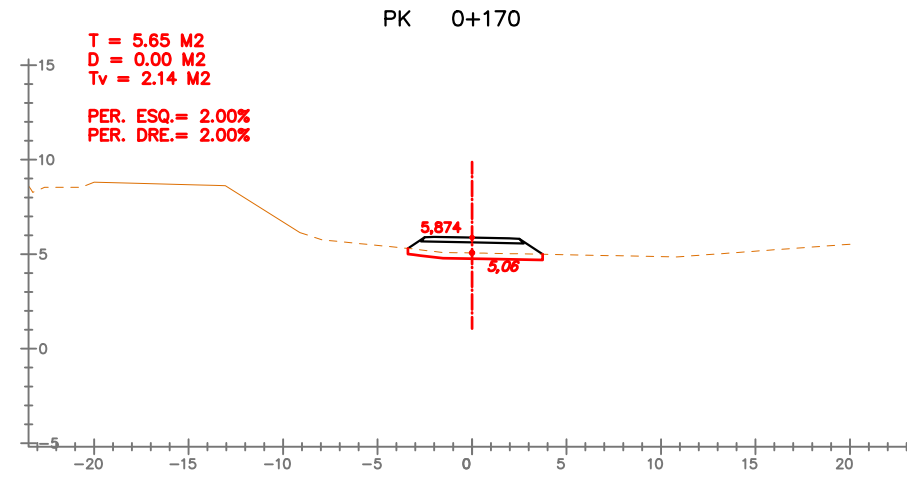
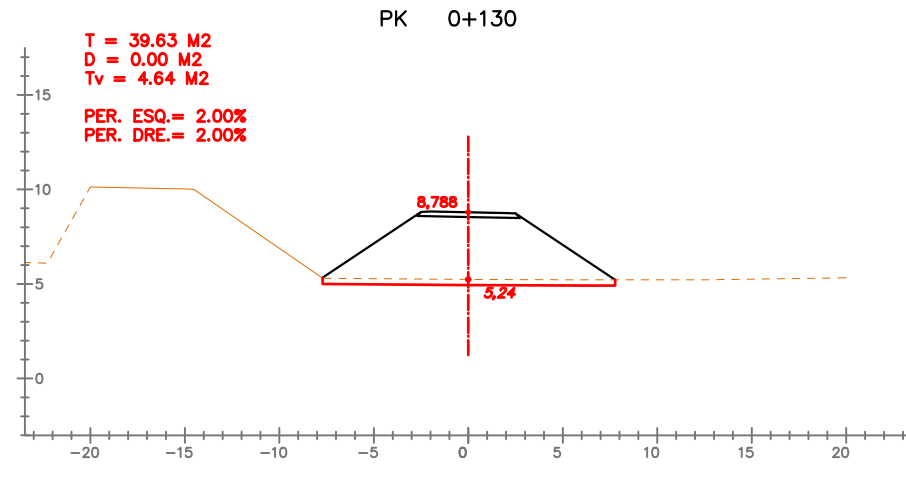
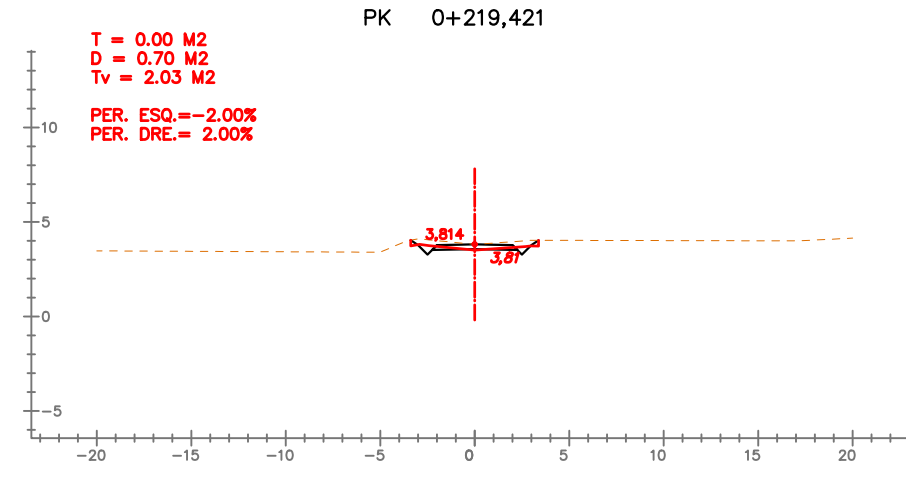
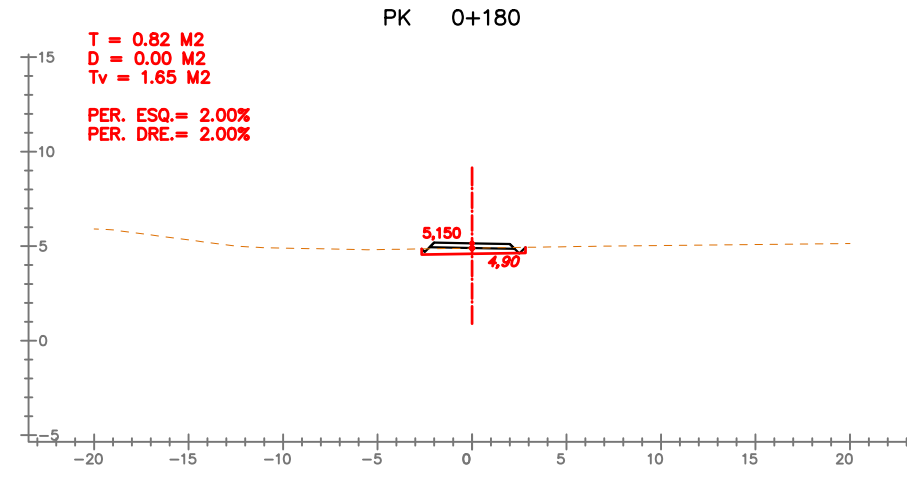
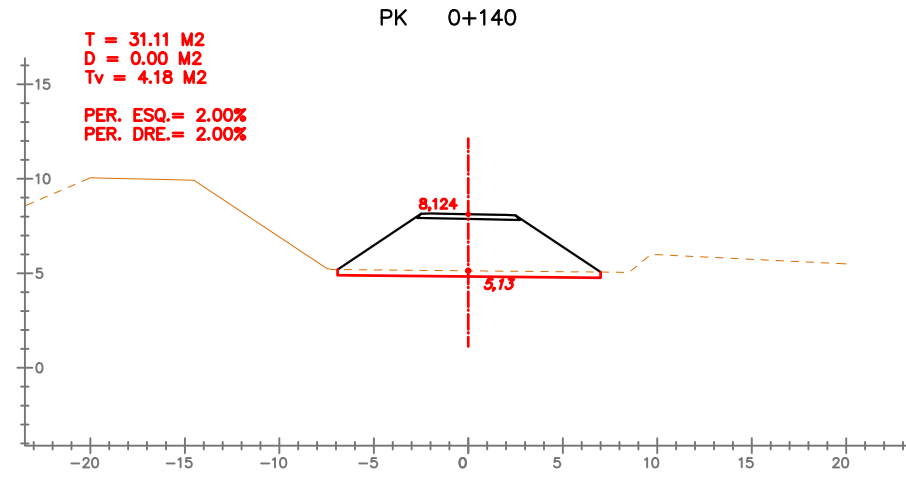
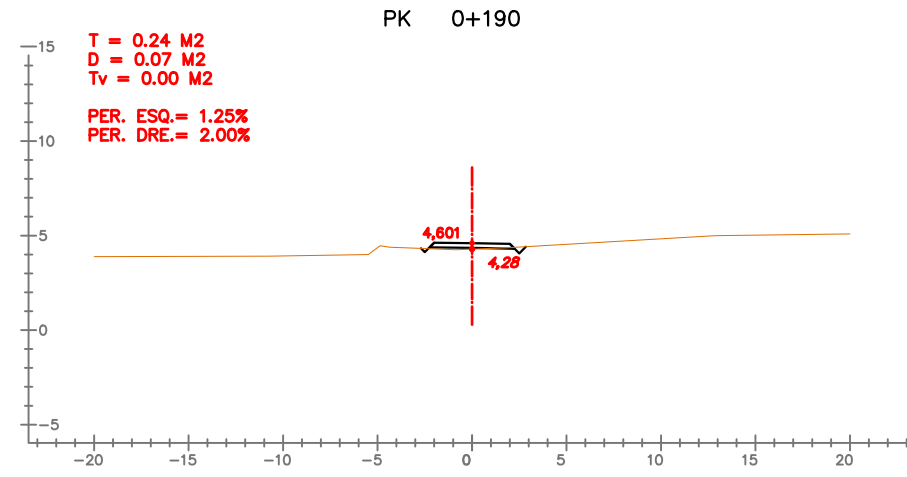
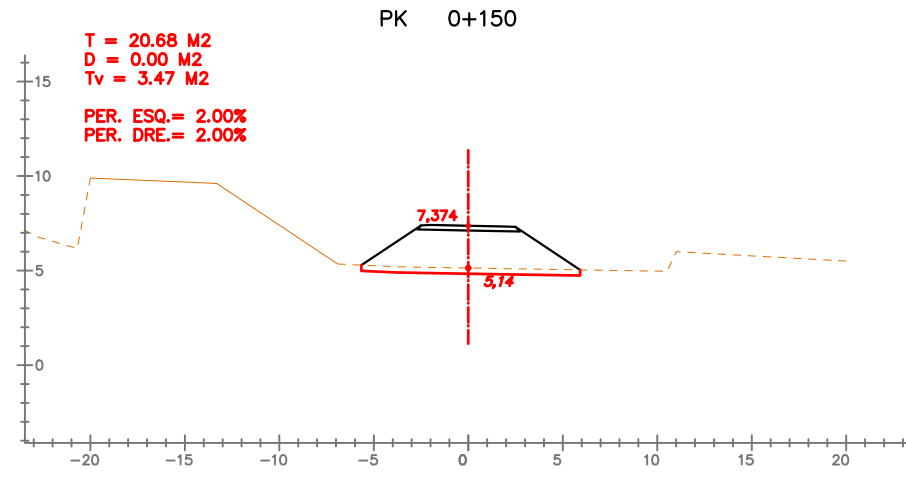

EIX: CAMI-2

Aquest document està subjecte a una llicència d'ús copyleft de tipus Reconeixement i Compartir Igual. Per més informació consulta el lloc web de la seu electrònica de la Diputació de Tarragona.

SIGNAT ELECTRÒNICAMENT PER: Carlos Lozano Sánchez - DNI \*\* (SIG) el dia 08/07/2020 a les 22:19:58, Jaume Vidal González - DNI \*\* (SIG) el dia 09/07/2020 a les 08:33:15 i CPISR-1 C José Mauricio Diaque García el dia 09/07/2020 a les 08:53:45

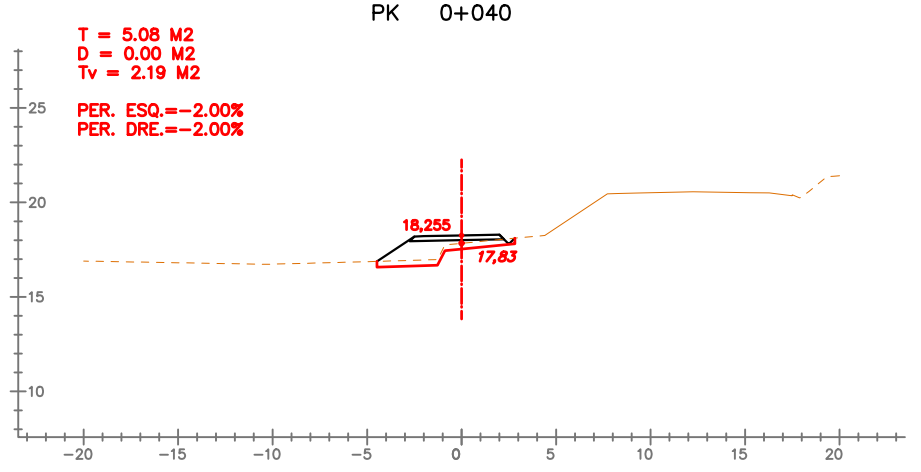
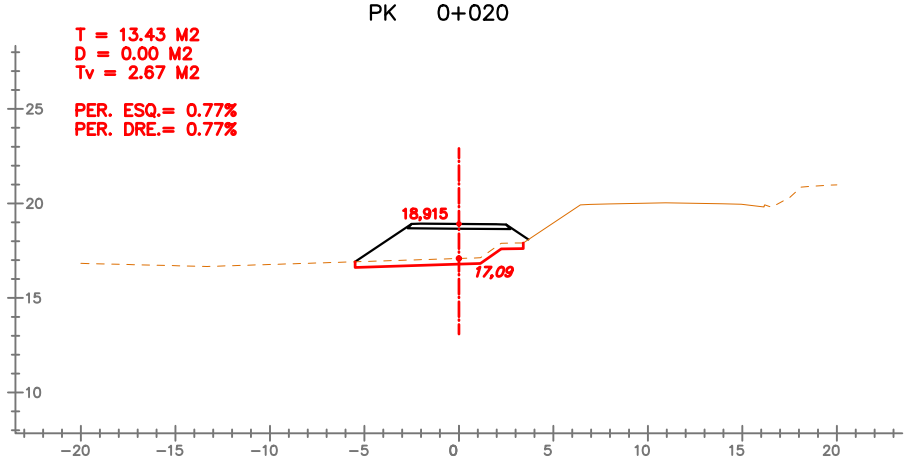
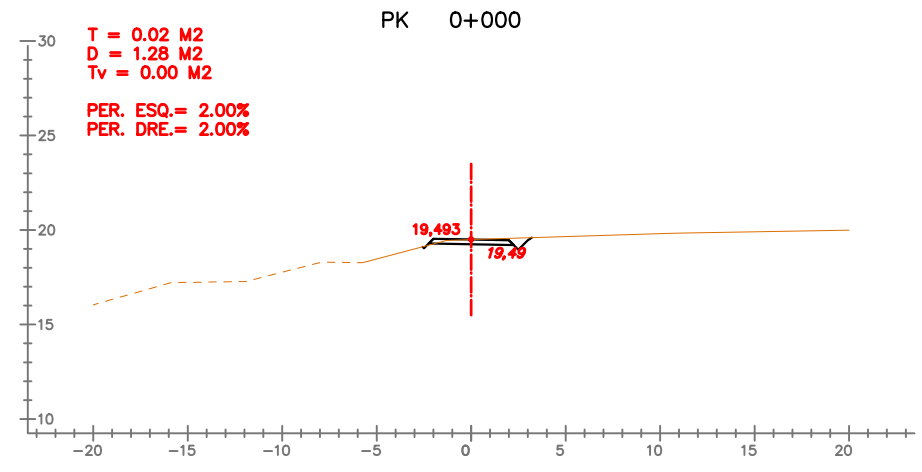
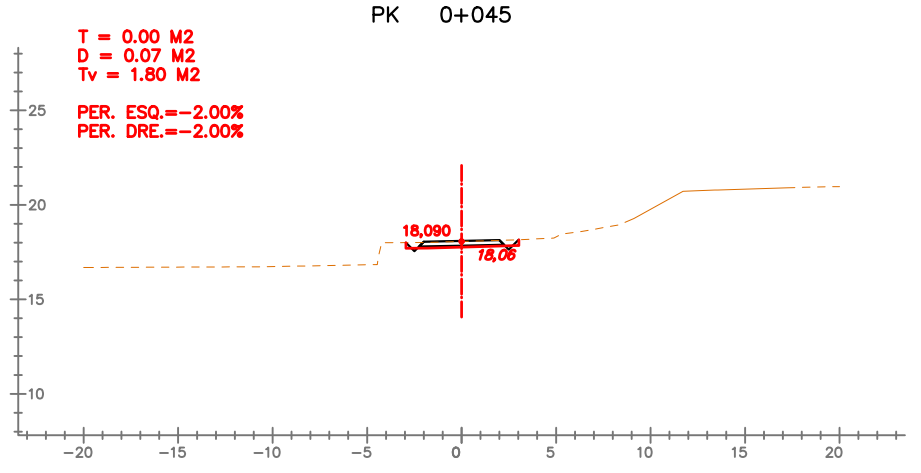
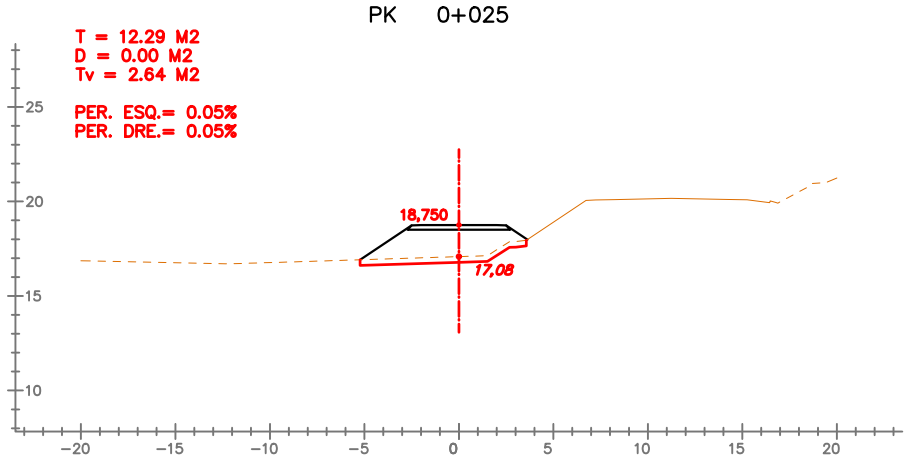
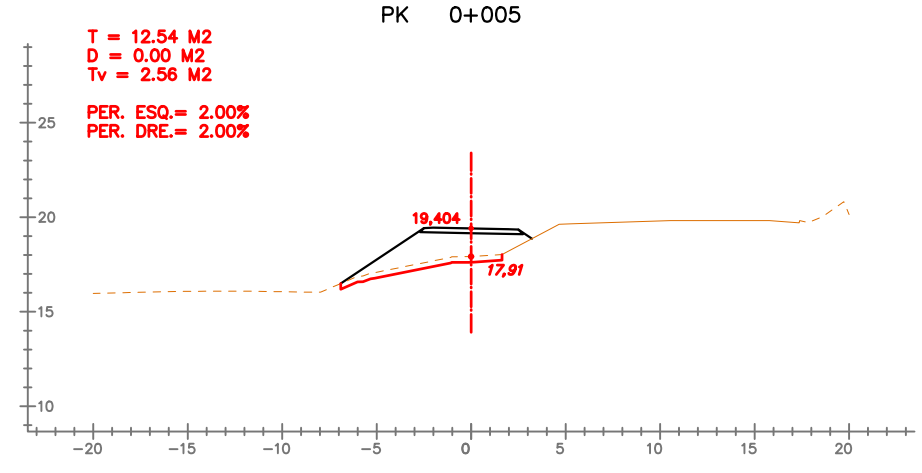
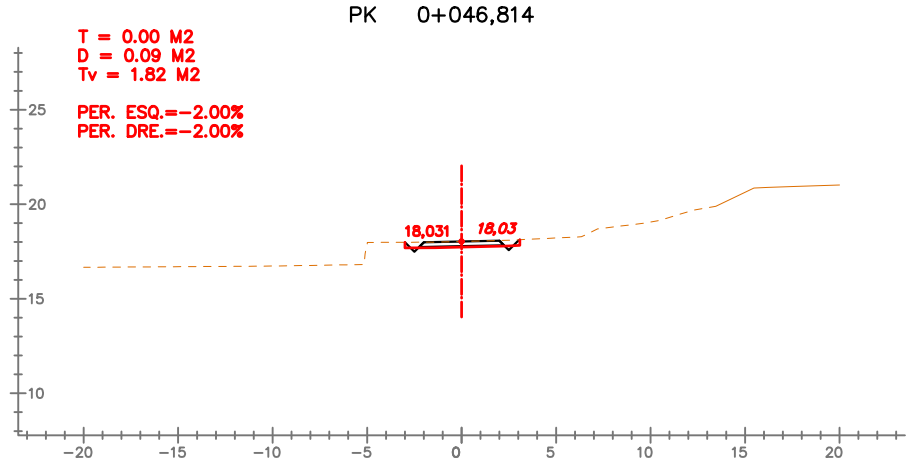
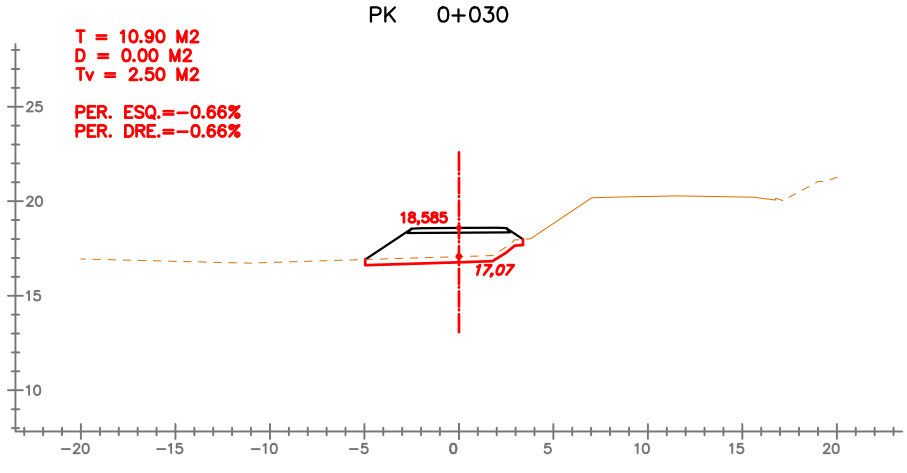
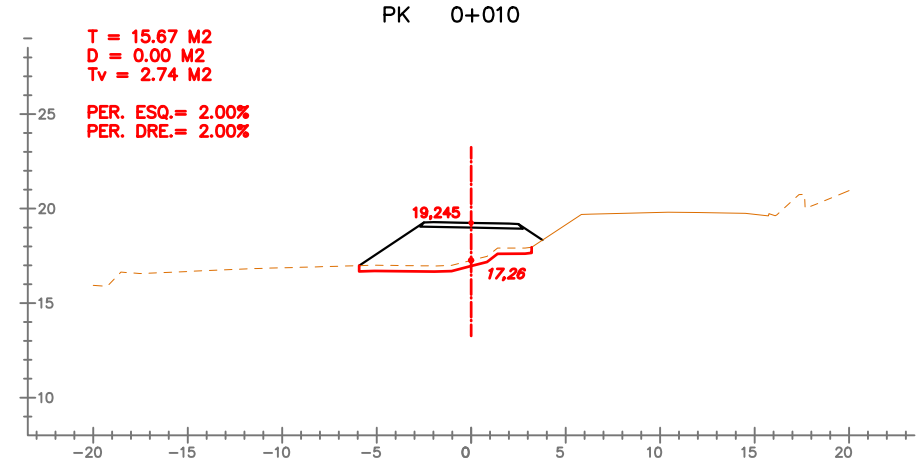
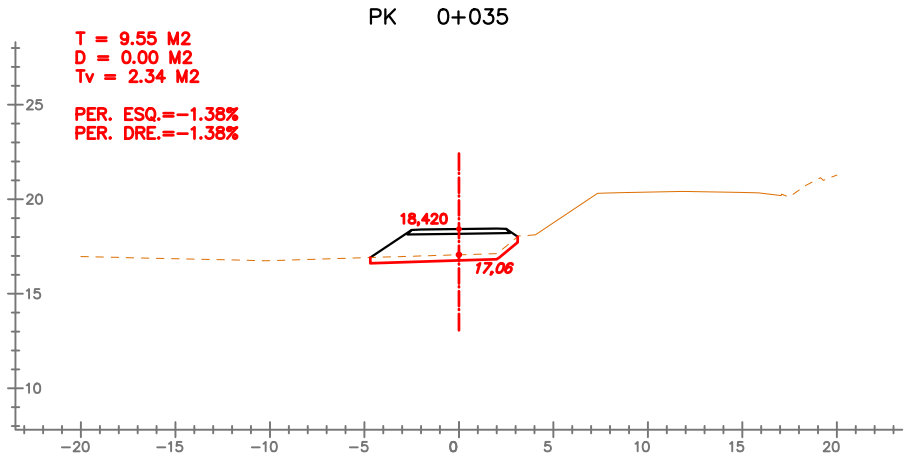
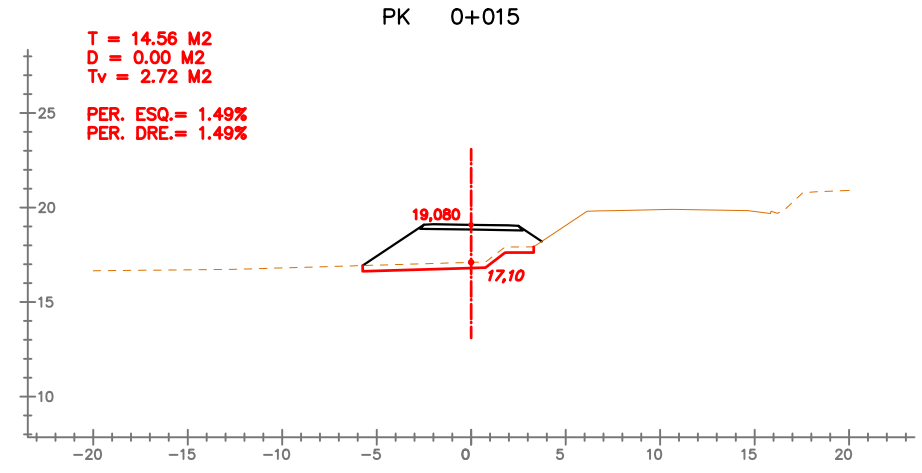

EIX: CAMI-3

SIGNAT ELECTRÒNICAMENT PER: Carlos Lozano Sánchez - DNI \*\* (SIG) el dia 09/07/2020 a les 08:33:15  
 i CPISR-1 C José Mauricio Diaque Garcia el dia 09/07/2020 a les 08:53:45  
 Aquest document està subjecte a una llicència de gestió documental de drets  
 P-05/2020  
 P-05/2020  
 no se'n podran generar còpies autèntiques segons la Llei 9/2016

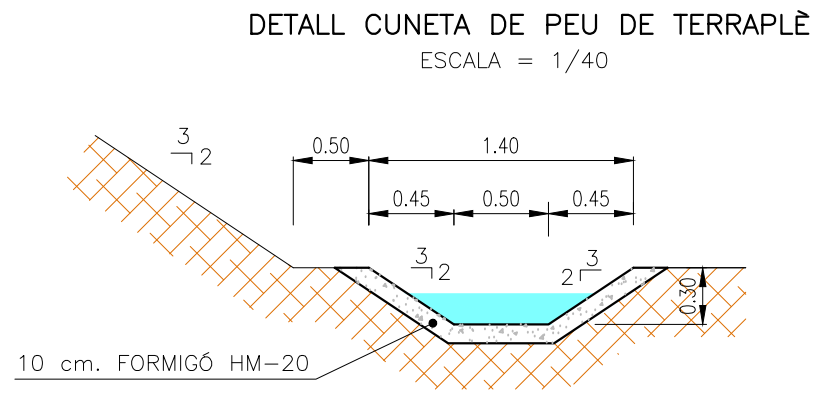
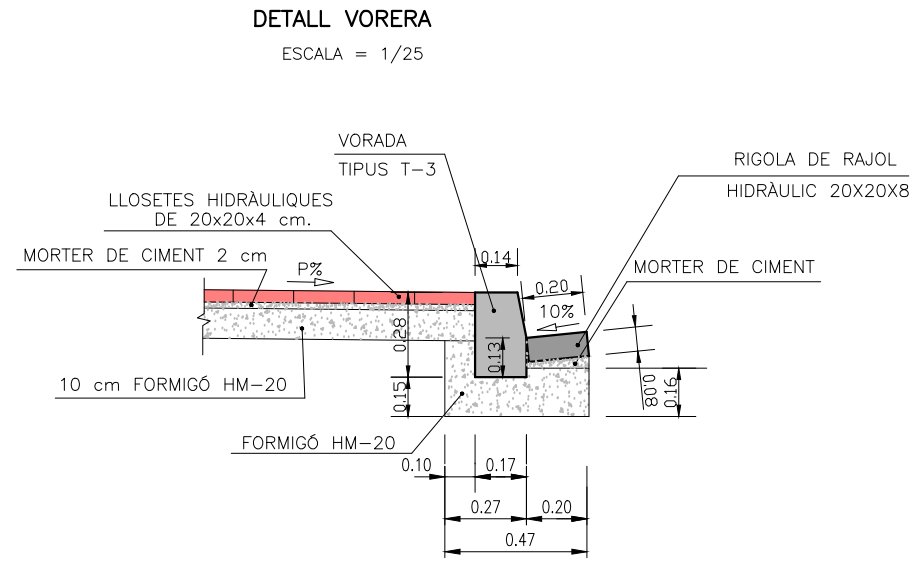
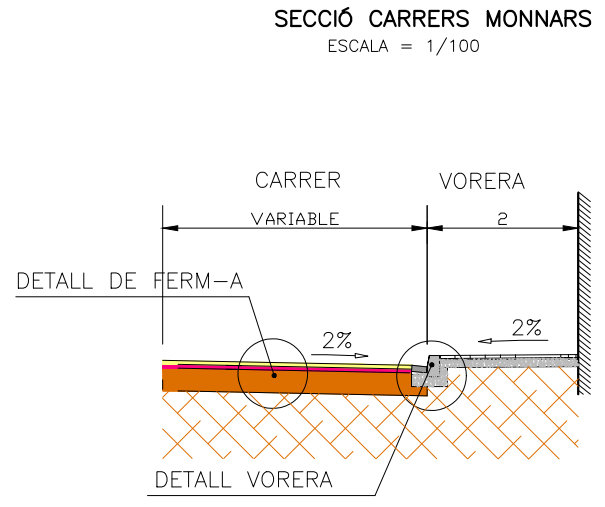
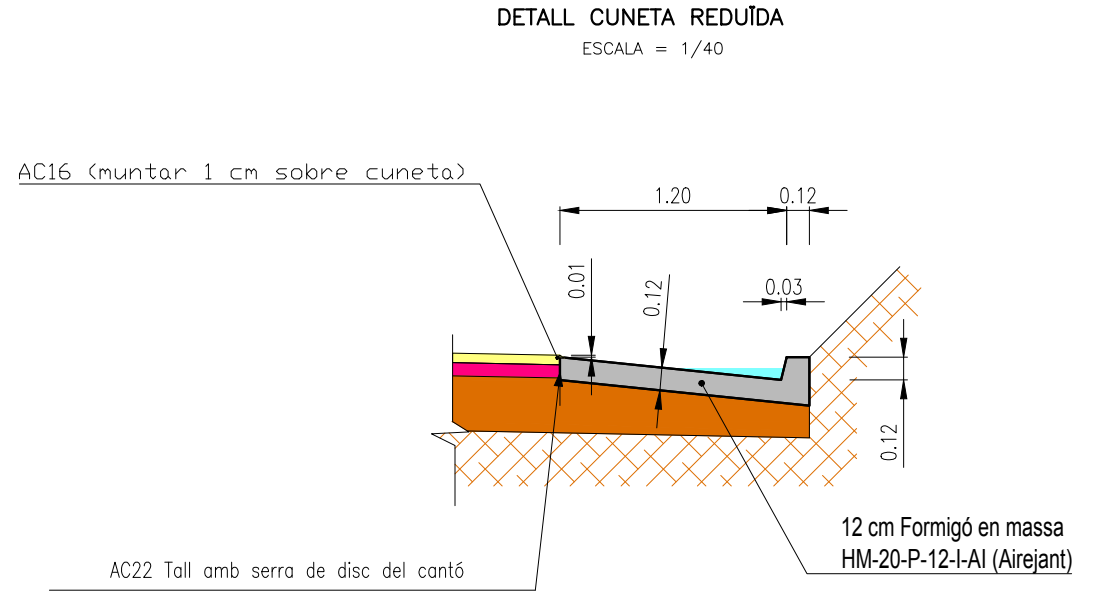
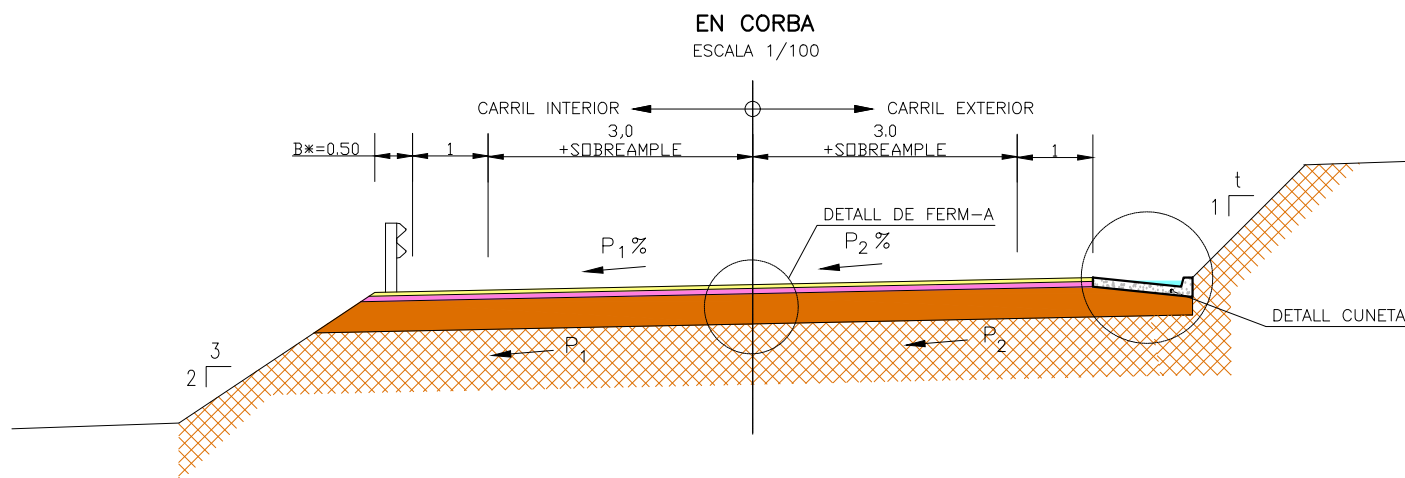
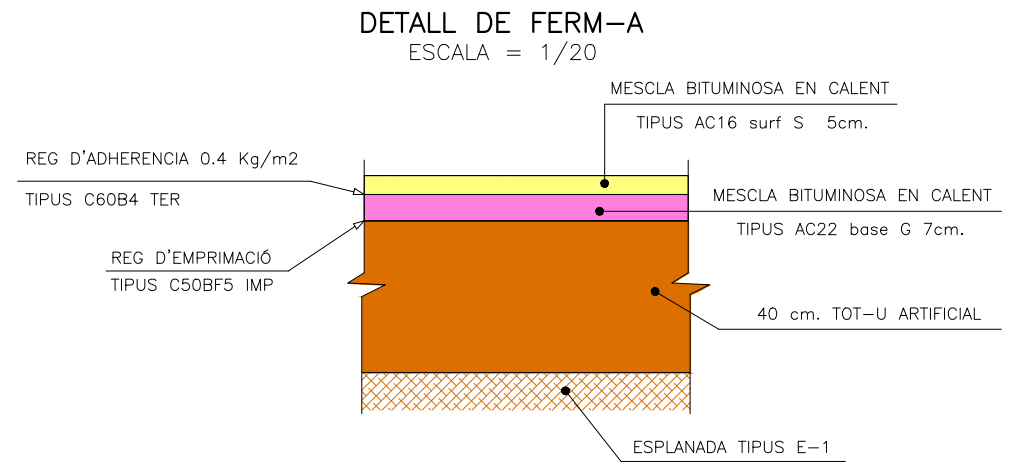
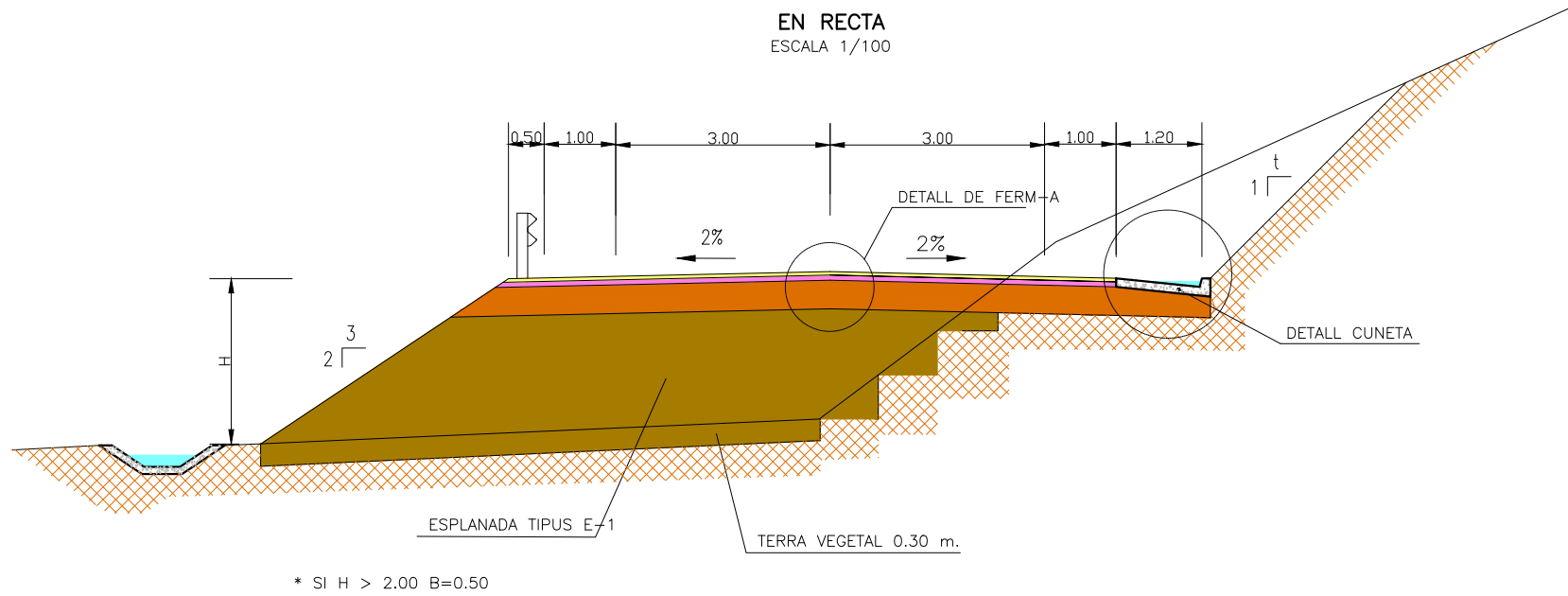

SECCIÓ ROTONDA  
ESCALA = 1/100

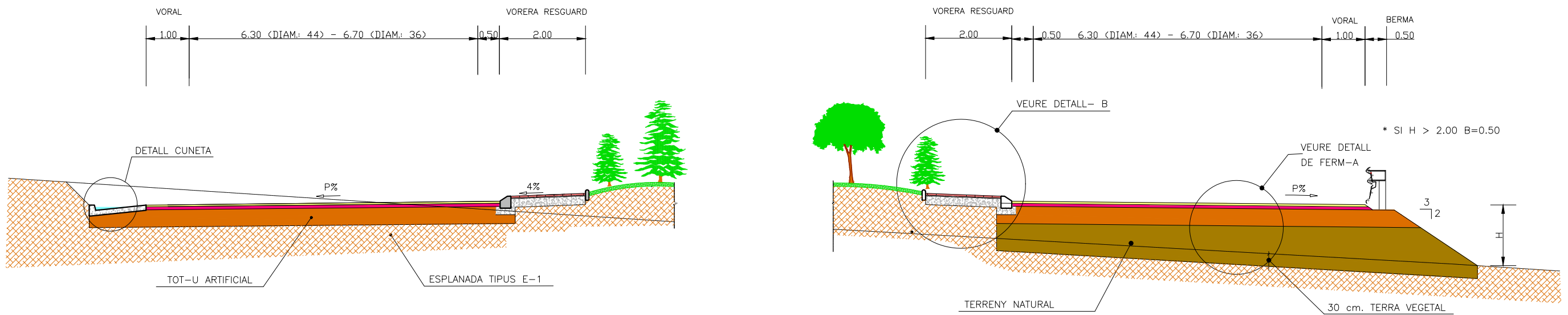

DETALL-B  
ESCALA = 1/50

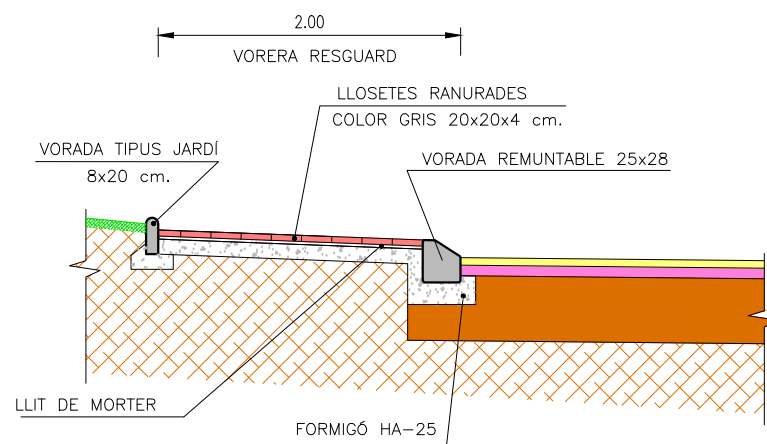

VORADA REMUNTABLE (ROTONDES)  
ESCALA 1/40

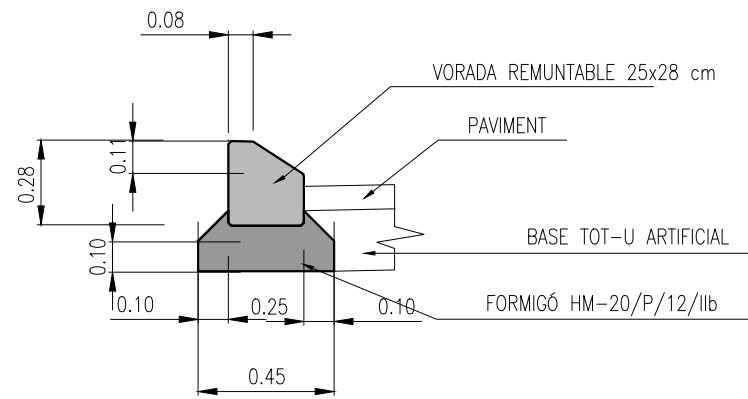

ROTONDA I TRAMS D'ENTRONCAMENT  
DETALL DE FERM-A  
ESCALA = 1/20

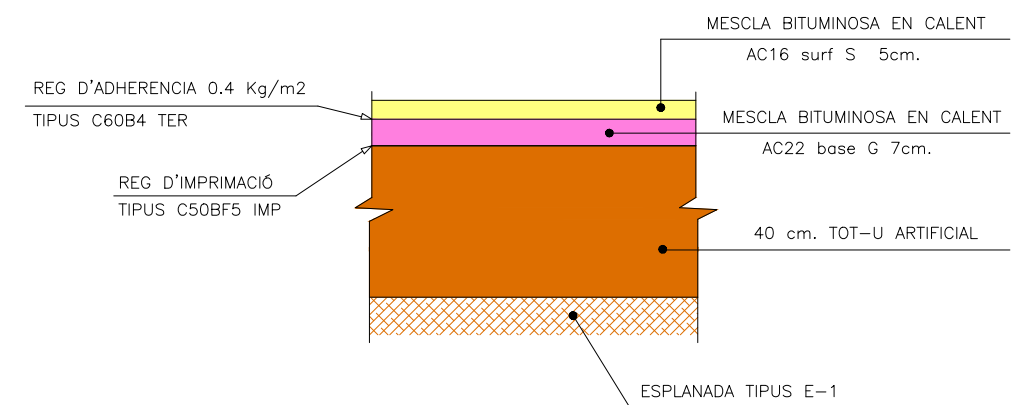

DETALL VORERA  
ESCALA = 1/25

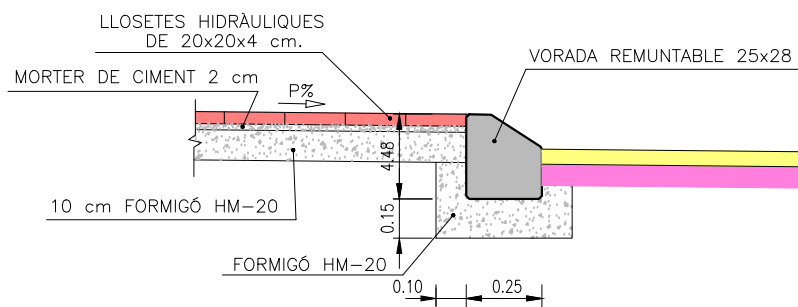

ACCES DELS CAMINS A LA CARRETERA  
DETALL DE FERM  
ESCALA = 1/20

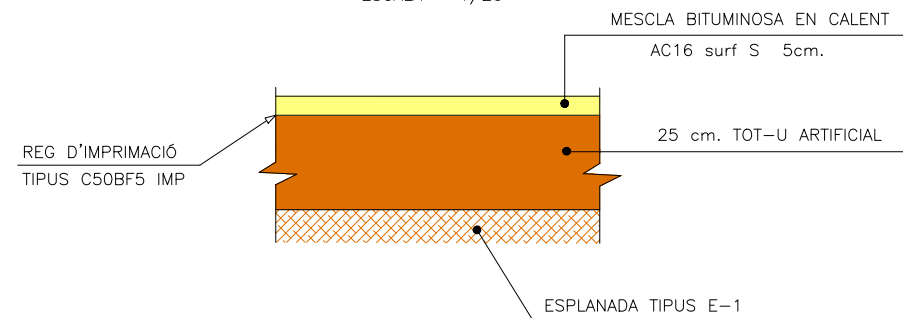

DETALL VORADA REMUNTABLE TIPUS ILLETES  
ESCALA = 1/40

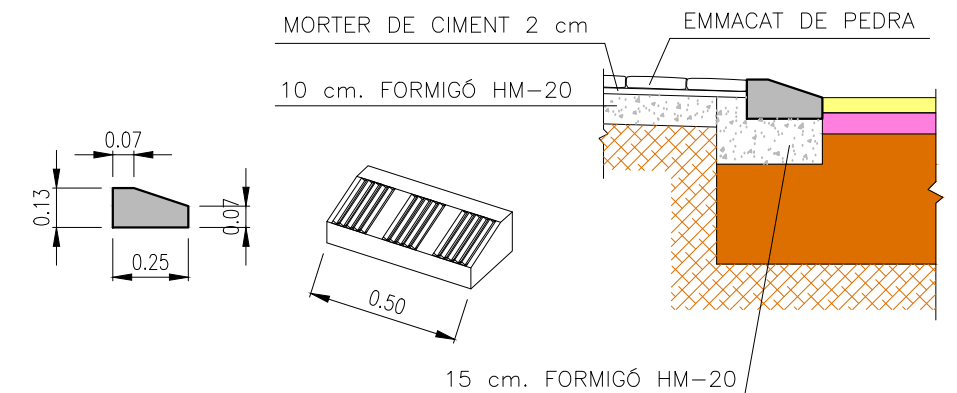

SIGNAT ELECTRONICAMENT PER: CARLOS LOZANO SANCHEZ - DNI \*\* (SIG) el dia 09/07/2020 a les 08:33:15 i CPISR-1 C José Mauricio Diaque Garcia el dia 09/07/2020 a les 08:53:45

# SECCIÓ TIPUS ZONES D'AMPLIACIÓ DE PLATAFORMA

ESCALA 1/100

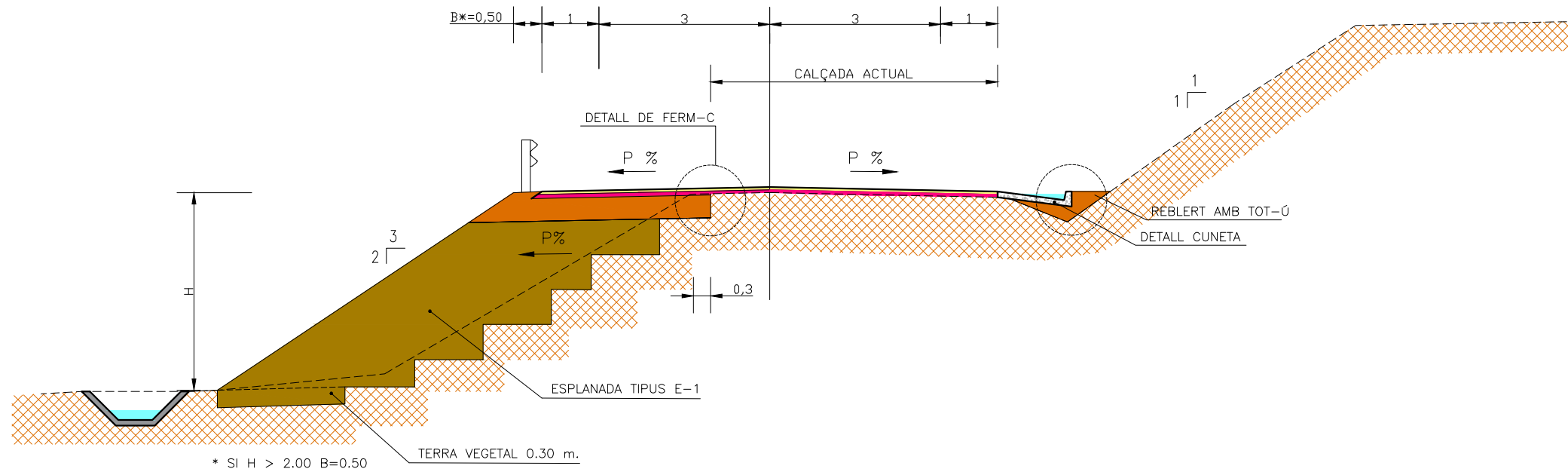

## SECCIÓ TIPUS CAMINS ESCALA 1/100

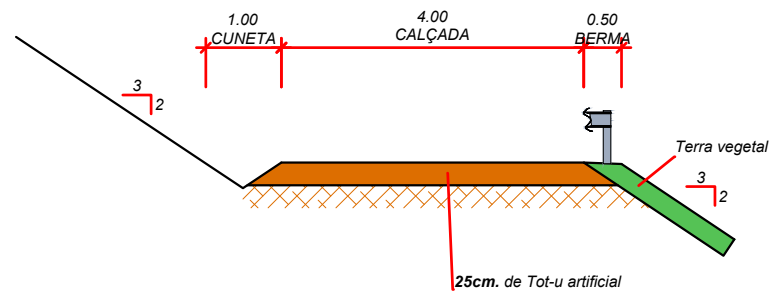

## DETALL FERM-C ESCALA = 1/40

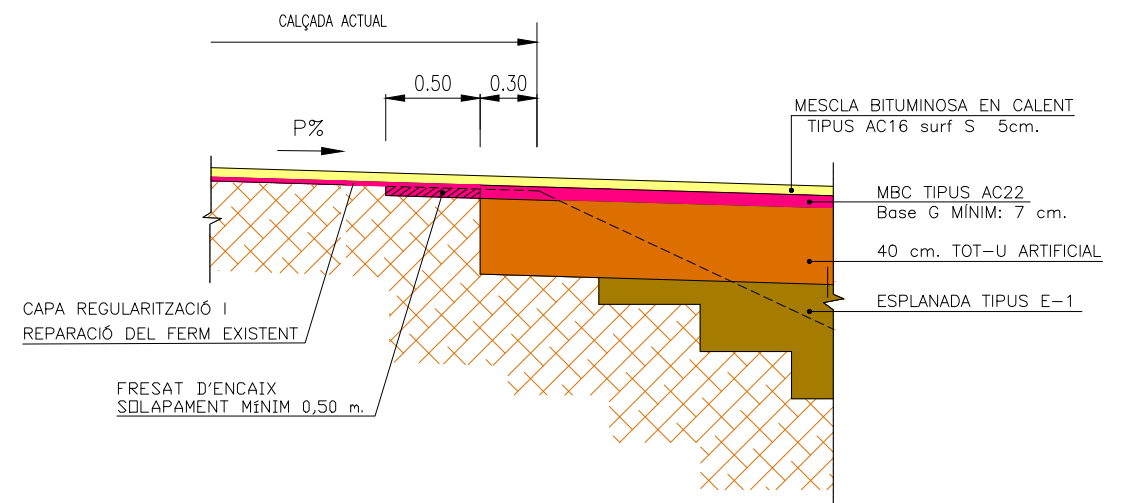

SIGNAT ELECTRÒNICAMENT PER: Carlos Lozano Sánchez - DNI \*\* (SIG) el dia 09/07/2020 a les 08:33:15 i CPISR-1 C José Mauricio Diaque Garcia el dia 09/07/2020 a les 08:53:45